

Garażowe bramy uchylne

N 80, F 80 i N 500

Spis treści



Bramy uchylne N 80		Strona
Opis produktu		
Zestawienie wymiarów znormowanych bram N 80		6
Bramy uchylne N 80		8
Bramy uchylne z drzwiami przejściowymi		9
Wymiary znormowane		
Bramy uchylne z wypełnieniem stalowym		22
Bramy uchylne z wypełnieniem stalowym z drzwiami przejściowymi		22
Bramy uchylne z wypełnieniem drewnianym		25
Wymiary specjalne		
Bramy uchylne z wypełnieniem stalowym		28
Bramy uchylne z wypełnieniem stalowym z drzwiami przejściowymi		29
Bramy uchylne z wypełnieniem drewnianym		36
Wyposażenie dodatkowe		
Wyposażenie dodatkowe do bram uchylnych z wypełnieniem stalowym i drewnianym		38
Bramy uchylne F 80		Strona
Opis produktu		
Zestawienie wymiarów znormowanych bram F 80		7
Bramy uchylne z wypełnieniem stalowym F 80 do renowacji garaży gotowych		12
Bramy uchylne F 80 z drzwiami przejściowymi		14
Wymiary renowacyjne		
Bramy uchylne z wypełnieniem stalowym F 80 do renowacji garaży gotowych		26
Wymiary specjalne		
Bramy uchylne z wypełnieniem stalowym F 80		28
Wyposażenie dodatkowe		
Wyposażenie dodatkowe do bram uchylnych z wypełnieniem stalowym		38
Bramy uchylne N 500		Strona
Opis produktu		
Opis produktu / Wymiary montażowe		52
Zakres wymiarowy		
Bramy uchylne z wypełnieniem stalowym N 500		58
Wyposażenie dodatkowe		
Wyposażenie dodatkowe do bram uchylnych		69
Drzwi boczne		Strona
Opis produktu		
Drzwi boczne do bram uchylnych N 80 i F 80		15
Drzwi boczne do bram uchylnych N 500		54
Wymiary znormowane i specjalne		
Drzwi boczne do bram uchylnych N 80 i F 80	1-skrzydłowe z wypełnieniem stalowym	44
	1-skrzydłowe z wypełnieniem drewnianym	47
	2-skrzydłowe z wypełnieniem stalowym	46
Zakres wymiarowy		
Drzwi boczne do bram uchylnych N 500	1-skrzydłowe	74
Wyposażenie dodatkowe		
Wyposażenie dodatkowe do drzwi bocznych dla bram uchylnych N 80 i F 80		48
Wyposażenie dodatkowe do drzwi bocznych dla bram uchylnych N 500		77

Więcej informacji o naszych uchylnych bramach garażowych i drzwiach bocznych znajdą Państwo w prospektach.

Bramy uchylne N 80

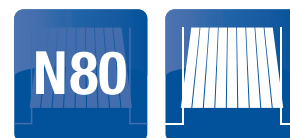

Zestawienie wymiarów znormowanych

Zastrzegamy sobie prawo do zmian

Wymiary zamówieniowe Wymiary zestawcze	Zewnętrzne wymiary ramy	Wymiary światła przejazdu ^{1) 2)}	Montaż za otworem		Montaż w otworze
			zalecany wymiar ostateczny (tolerancja wymiaru)	zalecany wymiar ostateczny (tolerancja wymiaru)	Wymiary ostateczne ¹⁾
Szer. x Wys.	Szer. x Wys.	Szer. x Wys.	Szerokość	x Wysokość	Szer. x Wys.
Wymiary znormowane N 80 do garaży pojedynczych					
2250 x 1920	2355 x 1990	2110 x 1800	2250 (2215–2340)	x 1920 (1890–1950)	2375 x 1970
2250 x 2000	2355 x 2070	2110 x 1880	2250 (2215–2340)	x 2000 (1970–2030)	2375 x 2050
2250 x 2075	2355 x 2145	2110 x 1955	2250 (2215–2340)	x 2075 (2045–2105)	2375 x 2125
2250 x 2125	2355 x 2195	2110 x 2005	2250 (2215–2340)	x 2125 (2095–2155)	2375 x 2175
2375 x 1920	2480 x 1990	2235 x 1800	2375 (2340–2465)	x 1920 (1890–1950)	2500 x 1970
2375 x 2000	2480 x 2070	2235 x 1880	2375 (2340–2465)	x 2000 (1970–2030)	2500 x 2050
2375 x 2075	2480 x 2145	2235 x 1955	2375 (2340–2465)	x 2075 (2045–2105)	2500 x 2125
2375 x 2125	2480 x 2195	2235 x 2005	2375 (2340–2465)	x 2125 (2095–2155)	2500 x 2175
2375 x 2250	2480 x 2320	2235 x 2130	2375 (2340–2465)	x 2250 (2220–2280)	2500 x 2300
2375 x 2375	2480 x 2445	2235 x 2255	2375 (2340–2465)	x 2375 (2345–2405)	2500 x 2425
2500 x 1920	2605 x 1990	2360 x 1800	2500 (2465–2590)	x 1920 (1890–1950)	2625 x 1970
2500 x 2000	2605 x 2070	2360 x 1880	2500 (2465–2590)	x 2000 (1970–2030)	2625 x 2050
2500 x 2075	2605 x 2145	2360 x 1955	2500 (2465–2590)	x 2075 (2045–2105)	2625 x 2125
2500 x 2125	2605 x 2195	2360 x 2005	2500 (2465–2590)	x 2125 (2095–2155)	2625 x 2175
2500 x 2250	2605 x 2320	2360 x 2130	2500 (2465–2590)	x 2250 (2220–2280)	2625 x 2300
2500 x 2375	2605 x 2445	2360 x 2255	2500 (2465–2590)	x 2375 (2345–2405)	2625 x 2425
2500 x 2500	2605 x 2570	2360 x 2380	2500 (2465–2590)	x 2500 (2470–2530)	2625 x 2550
2500 x 2750	2605 x 2820	2360 x 2630	2500 (2465–2590)	x 2750 (2720–2780)	2625 x 2800
2625 x 2125	2730 x 2195	2485 x 2005	2625 (2590–2715)	x 2125 (2095–2155)	2750 x 2175
2750 x 2000	2855 x 2070	2610 x 1880	2750 (2715–2840)	x 2000 (1970–2030)	2875 x 2050
2750 x 2125	2855 x 2195	2610 x 2005	2750 (2715–2840)	x 2125 (2095–2155)	2875 x 2175
3000 x 2000	3105 x 2070	2860 x 1880	3000 (2965–3090)	x 2000 (1970–2030)	3125 x 2050
3000 x 2125	3105 x 2195	2860 x 2005	3000 (2965–3090)	x 2125 (2095–2155)	3125 x 2175

- 1) Wymiary w świetle dla bram z dolnym progiem po stronie wewnętrznej.
W przypadku bram bez dolnego progu wysokość światła przejazdu zwiększa się o 30 mm.
Dla montażu w otworze wysokość otworu w miejscu montażu należy zwiększyć o 30 mm.
- 2) Dla wzoru 905: wysokość światła przejazdu = BRH - 135 mm; wszystkie inne bramy BRH - 120 mm

Szczególne różnice w wyglądzie bram zależne od wymiarów bramy dla bram z kasetonami**Wskazówki:**

Przedstawione wzory odpowiadają proporcjami bramie o wymiarach BR 2500 x 2125 mm.
Należy uwzględnić odchylenia możliwe w przypadku innych bram.

Bramy uchylne N 80

Wzory 971, 973, 975 i 977:	od szer. BR 2630 do 2925 mm	4 rzędy kasetonów na szerokość i jeden pas boczny na stronę
	od szer. BR 2930 mm	6 rzędów kasetonów na szerokość
Wzór 973:	od wys. BR 2255 mm	5 rzędów kasetonów na wysokość

Uwaga!

Zgodnie z Rozporządzeniem Ministra Infrastruktury i Rozwoju z dnia 17. 07. 2015 r. w sprawie warunków technicznych, jakim powinny odpowiadać budynki i ich usytuowanie (Dz.U. 2015 poz. 1422; Roz. 10) w garażach dla samochodów osobowych powinny być stosowane „...**wjazdy lub wrota garażowe co najmniej o szerokości 2,3 m i wysokości 2 m w świetle...**”. W związku z tym należy zwrócić szczególną uwagę na wspomniany przepis ze względu na potencjalne konsekwencje związane z brakiem możliwości odbioru pomieszczenia garażowego przez służby nadzoru budowlanego. Właściwego doboru odpowiednich wymiarów bram garażowych – ze względu na wspomniane ograniczenia – należy dokonać, wykorzystując dane montażowe dla poszczególnych bram. Odnosi się to w szczególności do bram uchylnych montowanych w otworze, gdzie światło przejścia w bramie w sposób zasadniczy różni się od światła otworu w murze.

Bramy garażowe o wymiarach mniejszych, niż podane w Rozporządzeniu można stosować w pomieszczeniach technicznych lub gospodarczych, a także w przypadku renowacji istniejących już obiektów budowlanych.

Zestawienie posiadanych dokumentów!

Bramy spełniają wymagania zharmonizowanej normy europejskiej PN-EN 13241-1.

Wyrób dopuszczony do obrotu na podstawie **Deklaracji Właściwości Użytkowych** i oznakowania wyrobu znakiem „CE”



Zestawienie wymiarów znormowanych

Zastrzegamy sobie prawo do zmian

Wymiary zamówieniowe Wymiary zestawcze Szer. x Wys.	Zewnętrzne wymiary ramy Szer. x Wys.	Wymiary światła przejazdu ¹⁾ Szer. x Wys.	Wymiary ostateczne otworu w świetle		
			Szerokość	x Wysokość	
Wymiary renowacyjne F80 do garaży pojedynczych					
2325 x 1905	2459 x 2008	2185 x 1785	2399-2439	x	1948-1968
2350 x 1935	2484 x 2038	2210 x 1815	2424-2464	x	1978-1998
2375 x 2045	2509 x 2148	2235 x 1925	2449-2489	x	2088-2108
2375 x 2075	2509 x 2178	2235 x 1955	2449-2489	x	2118-2138
2425 x 2075	2559 x 2178	2285 x 1955	2499-2539	x	2118-2138
2455 x 1905	2589 x 2008	2315 x 1785	2529-2569	x	1948-1968
2480 x 1935	2614 x 2038	2340 x 1815	2554-2594	x	1978-1998
2485 x 2045	2619 x 2148	2345 x 1925	2559-2599	x	2088-2108
2500 x 2075	2634 x 2178	2360 x 1925	2574-2614	x	2118-2138
2500 x 2100	2634 x 2203	2360 x 1980	2574-2614	x	2143-2163
2560 x 2125	2694 x 2228	2420 x 2005	2634-2674	x	2168-2188
2570 x 2125	2704 x 2228	2430 x 2005	2644-2684	x	2168-2188
2590 x 2075	2724 x 2178	2450 x 1955	2664-2704	x	2118-2138
2590 x 2125	2724 x 2228	2450 x 2005	2664-2704	x	2168-2188
2705 x 2125	2839 x 2228	2565 x 2005	2779-2819	x	2168-2188
2715 x 2075	2849 x 2178	2575 x 1955	2789-2829	x	2118-2138
2720 x 2200	2854 x 2303	2580 x 2080	2794-2834	x	2243-2263
2730 x 2125	2864 x 2228	2590 x 2005	2804-2844	x	2168-2188

1) Wymiary w świetle dla bram z dolnym progiem.

W przypadku bram bez dolnego progu wysokość światła przejazdu zwiększa się o 30 mm.

Bramy uchylne N80

z wypełnieniem stalowym i drewnianym

Opis produktu



Zastrzegamy sobie prawo do zmian

Informacje ogólne

Brama garażowa uchylna z górną prowadnicą do użytku prywatnego, do garaży pojedynczych i szeregowych. Przygotowana do montażu napędu do bram garażowych firmy Hörmann. Zgodnie z warunkami gwarancji maks. 10 cykli bramy na dobę. **Jeśli brama N 80 i drzwi mają wyglądać tak samo lub jeśli kasetony drzwi i bramy mają się znajdować na takiej samej wysokości, wymagane jest dokonanie uzgodnień technicznych.** Zapewnia to dopasowanie wyglądu drzwi do bramy.

Rama bramy / Ościeżnica

Trójstronna rama z prostokątnych, stalowych profili zamkniętych z górną prowadnicą, odkręcanym profilem progowym i profilem uszczelniającym.

- Bramy uchylne z wypełnieniem stalowym
Ościeżnica ocynkowana bez gruntowania (w wersji Decograin w odcieniu brązowym pasującym do koloru płyty bramy). Ościeżnica w kolorze płyty bramy możliwa jest za dopłatą (dla płyty bramy pokrytej warstwą gruntującej farby poliesterowej).
- Bramy uchylne z wypełnieniem drewnianym
Ościeżnica ocynkowana i pokryta warstwą gruntującej farby poliesterowej w kolorze brązowym, na bazie RAL 8028. W przypadku bram drewnianych z wypełnieniem pokrytym na kolor ościeżnica pokryta jest warstwą gruntującej farby poliesterowej, w kolorze białym, na bazie RAL 9016.

Płyta bramy

Rama płyty bramy wykonana ze stali i usztywniona dwoma poziomymi płaskownikami stalowymi, po bokach wytłumiające listwy maskujące z tworzywa sztucznego, u dołu ościeżnicy element wytłumiający. Płyta bramy z wypełnieniem stalowym lub drewnianym.

Wymiar płyty bramy: szerokość BR - 58 mm, wysokość BR - 10 mm

Płyta bramy z wypełnieniem stalowym

Płyta bramy i rama płyty bramy ocynkowana.

Wykonanie obustronnie pokryte warstwą farby poliesterowej (wysokiej jakości gruntowanie)

wewnątrz i na zewnątrz:

- w kolorze białym, na bazie RAL 9016
- w kolorach preferowanych na bazie RAL, stopień połysku 30% (do szer. BR 3000 mm, bramy uchylne o szer. BR > 3000 mm tylko w kolorze białym lub brązowym)

RAL 1015 jasna kość słoniowa	RAL 7040 szary
RAL 6009 ciemnozielony	RAL 8028 brązowy
RAL 7016 antracytowy	RAL 9006 białe aluminium*
RAL 7035 szary	
- w dowolnym kolorze z palety RAL, stopień połysku 50% (do szerokości BR 3000 mm)
- w kolorze Hörmann CH 703 (antracytowy z efektem metalicznym)

*WAŻNE:

Mimo stosowania zaawansowanych technologicznie urządzeń lakierniczych nie można wykluczyć wystąpienia różnic kolorystycznych, szczególnie w przypadku kolorów metalicznych, takich jak RAL 9006 (białe aluminium) lub CH 703 (antracytowy z efektem metalicznym).

Brak możliwości dostarczenia bram w kolorach z efektem perłowym, refleksyjnym i metalicznym RAL 9007.

Wykonanie Decograin z drewnopodobną okleiną foliową z tworzywa sztucznego na zewnątrz

dla wzorów 971, 973, 975, 977, 984 i 985

wewnątrz:

- warstwa gruntująca farby poliesterowej w kolorze białoszarym, na bazie RAL 9002

na zewnątrz:

- drewnopodobna okleina foliowa z tworzywa sztucznego, powierzchnia z wytłaczanym wzorem imitującym drewno
 - Golden Oak** – wzór dębu w kolorze średniego brązu, ze złotawym połyskiem
 - Rosewood** – okleina drewnopodobna w ciemnym, czerwono-brązowym kolorze

Rama przeszklenia

- Rama przeszklenia z tworzywa sztucznego, standardowo w kolorze białym, w kolorze brązowym dla bram uchylnych w kolorze brązowym na bazie RAL 8028. Dla bram uchylnych w innych kolorach możliwa w kolorze płyty bramy – za dopłatą. Niemożliwa w kolorze CH 703.

Płyta bramy z wypełnieniem drewnianym

Płyta bramy wypełniona litym drewnem, świerk skandynawski. Profilowane deski zaimpregnowane.

Świerk skandynawski

Jasne drewno o wyraźnej przewodzie drewna późnego, ze sporadycznie pojawiającymi się rdzeniami i pojedynczymi pęcherzami żywicznymi. Kierunek włókien jest przeważnie prosty, częściowo z mniejszymi lub większymi spiralami (skręt włókien). „Sęki” są koloru żółtawo-brązowego.

– Warstwa lakieru bezbarwnego, przygotowane do pomalowania indywidualnie przez odbiorcę lub pokrycie na kolor (3-warstwy).

W kolorze preferowanym (wersja półmat)

pokrycie 3 warstwami na kolor.

Rama płyty bramy i ościeżnica zawsze w kolorze białym na bazie RAL 9016

- biały „Reinweiß“
- zielony „Tannengrün“
- gołębi „Taubenblau“
- żółty „Fichtengelb“
- niebieski „Royalblau“
- szary „Lichtgrau“

Wypełnienie

z desek profilowanych z łagodnie zaokrąglonymi krawędziami Softline o wymiarach 120 x 14 mm, przykręconych od wewnętrznej strony (od zewnątrz śruby są niewidoczne)

- całkowita obudowa (standard) ekskluzywne wykonanie drewniane łącznie z pokryciem ramy płyty bramy i ościeżnicy drewnem
- wypełnienie w ramie bez pokrycia ramy i ościeżnicy drewnem, z drewnianym cokołem (upust).

Wzór 936 -basic- ze stalowym cokołem, w standardowym wykonaniu bez pokrycia ramy płyty bramy i ościeżnicy drewnem. Obudowa bramy z zaokrąglonych desek profilowanych ze świerku skandynawskiego (drewno niesortowane, półprodukt) powierzchnia od spodu wyrównana, zaimpregnowana. Rama ościeżnicy tylko ocynkowana.

Rama przeszklenia

- Rama przeszklenia z drewna

Bramy uchyłne N 80

z wypełnieniem stalowym i drewnianym

Opis produktu



Zastrzegamy sobie prawo do zmian

Zrównoważenie ciężaru

Wielosprężynowy układ zabezpieczający z ochroną przed przytraśnięciem palców. W zależności od wymiaru bramy i ciężaru płyty bramy 3-4 sprężyny na stronę.

Okucia i zamki

Na zewnątrz gałka z tworzywa sztucznego, wewnątrz uchwyt z tworzywa sztucznego, specjalny zamek z funkcją wielokrotnego zamykania z jednostronną wkładką patentową i obsługiwaną od wewnątrz zapadką ryglującą. Ryglowanie dwupunktowe dzięki samoczynnie zaskakującej, regulowanej obrotowej zapadce z tworzywa sztucznego. Trzecie ryglowanie za dopłatą (patrz „Wyposażenie dodatkowe”).

Wzory 903, 904, 914 i 988 z ryglowaniem poziomym.

Wyposażenie

Rolki bieżne i tuleje z tworzywa sztucznego we wszystkich łożyskach, układ amortyzujący w krańcowych położeniach bramy. Bramy ze wzorem 902 o wymiarach powyżej BR 2500 x 2625, 2750 x 2375, 2875 x 2250 oraz 3000 x 1875 mm są, w przeciwieństwie do wersji standardowej, wyposażone we wzmocnienia poprzeczne o szerokości 60 mm i łożyskowane rolki bieżne o osi 12 mm.

Dostawa

1 część

Zestawienie wymiarów znormowanych patrz strona 6

Wymiary montażowe patrz strona 10

Bramy z drzwiami przejściowymi patrz strona 14

Wzór 905 do wypełnienia przez odbiorcę patrz strona 14

Bramy uchyłne N 80

Wzory do wypełnienia przez odbiorcę i dane do bram z drzwiami przejściowymi

Opis produktu



Zastrzegamy sobie prawo do zmian

Wypełnienie przez odbiorcę

Rama ościeżnicy ocynkowana. Rama płyty bramy z usztywnieniem płaskownikami z wywierconymi otworami co 30 mm, dodatkowo pokryte warstwą gruntującej farby poliestrowej w kolorze brązowym na bazie RAL 8028.

Ciężar wypełnienia na budowie

Ciężar wypełnienia: min. 6 kg/m²
maks. 10 kg/m²

Bramy N 80 o wymiarach specjalnych mogą ewentualnie różnić się od wyżej podanych wartości. Ciężar wypełnienia dla wymiarów specjalnych podano na stronach z wymiarami specjalnymi.

Maksymalna grubość zabudowy i grubość wypełnienia

Grubość wypełnienia 16 mm
Szczelina wentylacyjna + 1 mm
Grubość zabudowy 17 mm

Widok: całkowita obudowa

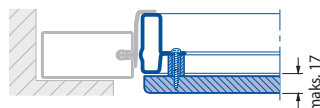

maks. Maksymalnie

Widok: układ wypełnienia w ramie

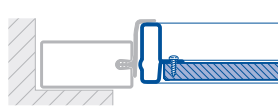

Bramy z drzwiami z wypełnieniem stalowym

Dostarczane z wypełnieniem stalowym wzór 902. Drzwi otwierane tylko na zewnątrz.

Dane techniczne

Szerokość światła przejścia

przy całkowitym otwarciu drzwi 735 mm
przy otwarciu 90° 700 mm

Wysokość światła przejścia

przejście dla bramy N 80 do maks. wys. BR 2500 mm BRH - 85 mm

Próg drzwi przejściowych o wysokości ok. 45 mm

Przeszklenie w drzwiach przejściowych

Dla BRH > 2125 mm przeszklenie w drzwiach przejściowych nie jest możliwe!

Umiejscowienie drzwi przejściowych

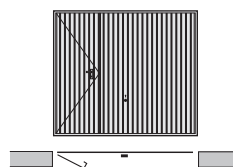

po lewej stronie, lewe

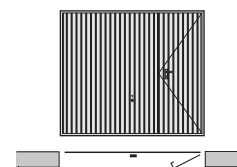

po prawej stronie, prawe

Materiał / Powierzchnia

Rama ościeżnicy ocynkowana. Rama płyty bramy i płaskowniki wzmacniające dodatkowo pokryte warstwą gruntującej farby poliestrowej w kolorze brązowym, na bazie RAL 8028.

Wymiar płyty bramy

BR szerokość - 58 mm
BR wysokość - 10 mm

Bramy uchylne N 80

z wypełnieniem stalowym i drewnianym

Wymiary montażowe



Zastrzegamy sobie prawo do zmian

Rozmieszczenie kotew

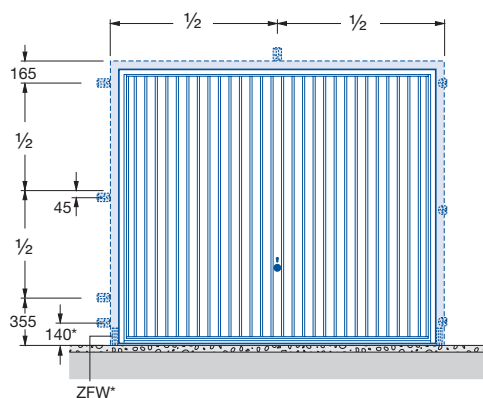

* Dla bram bez progów.

Bramy z napędem

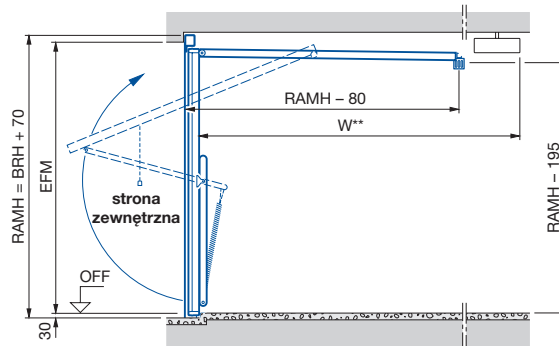

** Minimalna głębokość garażu przy montażu napędu:
3200 mm do wysokości bramy 2500 mm ProMatic/SupraMatic
3450 mm do wysokości bramy 2750 mm ProMatic/SupraMatic

Niezbędna wolna przestrzeń

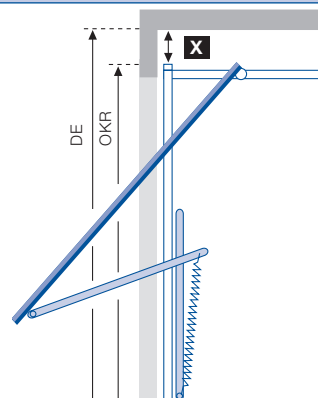

X Bramy uchylne N 80 wzór 905, 941 lub z wypełnieniem z drewna. 15 mm

Pozostałe wzory bram uchylnych N 80 nie wymagają dodatkowej wolnej przestrzeni.

BMB Wymiar zamówieniowy szerokość
BMH Wymiar zamówieniowy wysokość
BRB Wymiar zestawczy szerokość
BRH Wymiar zestawczy wysokość
DE Wysokość do stropu
EBB Zakres tolerancji szerokość
EBH Zakres tolerancji wysokość

EFM Zalecany wymiar ostateczny
GIM Wymiar wewnętrzny garażu
LDB Szerokość światła przejazdu
LDH Wysokość światła przejazdu
LF Wymiar ostateczny otworu w świetle
OFF Górna krawędź gotowej / ostatecznej posadzki

OKR Górna krawędź ramy
RAMB Wymiar zewnętrzny ramy szerokość
RAMH Wymiar zewnętrzny ramy wysokość
S Wysokość nadproża
W Całkowita głębokość zabudowy szyny napędu, łącznie z głowicą napędu
ZFW Dolny kątownik do ościeżnicy pionowej

Bramy uchyłne N80

z wypełnieniem stalowym i drewnianym

Wymiary montażowe



Zastrzegamy sobie prawo do zmian

Montaż za otworem

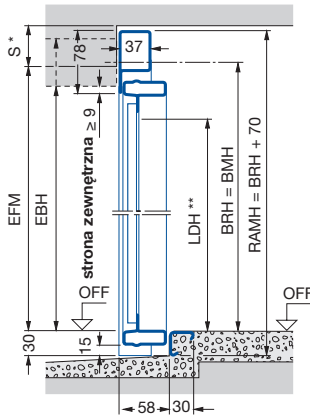

z progim

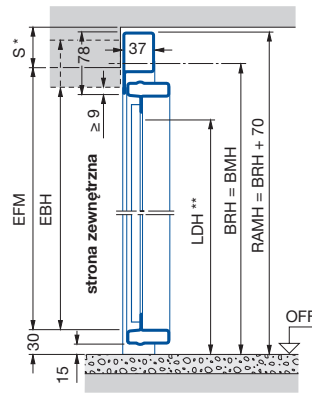

bez progu

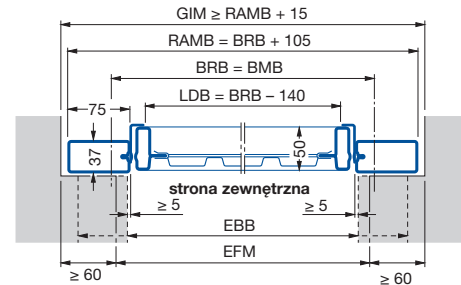

* Wysokość nadproża dla bram uchylnych N 80, min. 50 mm. Niezbędna wolna przestrzeń, patrz rysunek na stronie 10.

** LDH = BRH - 120 mm dla bram z progim,
LDH = BRH - 90 mm dla bram bez progu.
Wzór 905 LDH = BRH - 135 mm dla bram z progim,
Wzór 905 LDH = BRH - 105 mm dla bram bez progu.

Montaż w otworze

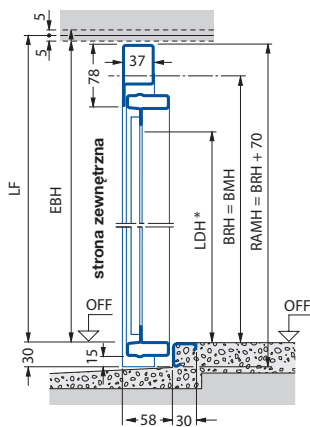

z progim

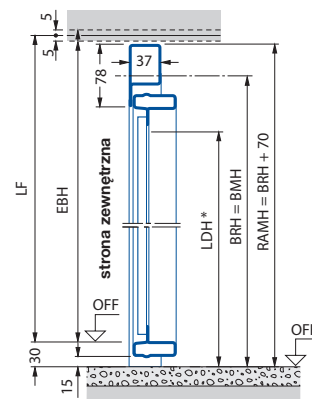

bez progu

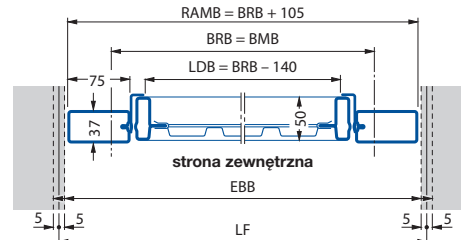

* LDH = BRH - 120 mm dla bram z progim,
LDH = BRH - 90 mm dla bram bez progu.
Wzór 905 LDH = BRH - 135 mm dla bram z progim,
Wzór 905 LDH = BRH - 105 mm dla bram bez progu.

Bramy uchylne F 80

z wypełnieniem stalowym do renowacji garaży gotowych

Opis produktu



Zastrzegamy sobie prawo do zmian

Informacje ogólne

Brama garażowa uchylna z górną prowadnicą do użytku prywatnego, do garaży pojedynczych i szeregowych. Przygotowana do montażu napędu do bram garażowych firmy Hörmann. Zgodnie z warunkami gwarancji maks. 10 cykli bramy na dobę. Dostępna we wszystkich wzorach z wypełnieniem stalowym oraz we wzorze 905 do wypełnienia przez odbiorcę

Rama bramy / Ościeżnica

Ościeżnica kątowna ze stali z górną prowadnicą, odkręcanym profilem progowym, z wytrzymałymi listwami prowadzącymi z tworzywa sztucznego oraz profilem uszczelniającym. System kołków rozporowych od 75 mm głębokości ościeża, system zacisków przy głębokości ościeża min. 50 mm, maks. 100 mm.

- Bramy z wypełnieniem stalowym
Ościeżnica pokryta warstwą gruntującej farby poliesterowej w kolorze płyty bramy (w wersji Decograin w odcieniu brązowym pasującym do koloru płyty bramy).
- Brama wzór 905 do wypełnienia przez odbiorcę.
Ościeżnica ocynkowana i pokryta warstwą gruntującej farby poliesterowej w kolorze brązowym, na bazie RAL 8028.

W przypadku zamówienia systemu zacisków, prosimy podać głęb. ościeża!

Płyta bramy

Rama płyty bramy wykonana ze stali i usztywniona dwoma poziomymi płaskownikami stalowymi, po bokach wytłumiające listwy maskujące z tworzywa sztucznego, u dołu ościeżnicy element wytłumiający. Płyta bramy z wypełnieniem stalowym lub wzór 905 do wypełnienia przez odbiorcę.

Wymiar płyty bramy: szerokość BR - 58 mm, wysokość BR - 10 mm

Płyta bramy z wypełnieniem stalowym

Płyta bramy i rama płyty bramy ocynkowana.

Wykonanie obustronnie pokryte warstwą farby poliesterowej (wysokiej jakości gruntowanie)

wewnątrz i na zewnątrz:

- w kolorze białym, na bazie RAL 9016
- w kolorach preferowanych na bazie RAL, stopień połysku 30% (do szer. BR 3000 mm, bramy o szer. BR > 3000 mm tylko w kolorze białym lub brązowym)

RAL 1015 jasna kość słoniowa	RAL 7040 szary
RAL 6009 ciemnozielony	RAL 8028 brązowy
RAL 7016 antracytowy	RAL 9006 białe aluminium*
RAL 7035 szary	
- w dowolnym kolorze z palety RAL, stopień połysku 50%
- w kolorze Hörmann CH 703 (antracytowy z efektem metalicznym)

*WAŻNE:

Mimo stosowania zaawansowanych technologicznie urządzeń lakierniczych nie można wykluczyć wystąpienia różnic kolorystycznych, szczególnie w przypadku kolorów metalicznych, takich jak RAL 9006 (białe aluminium) lub CH 703 (antracytowy z efektem metalicznym).

Brak możliwości dostarczenia bram w kolorach z efektem perłowym, refleksyjnym i metalicznym RAL 9007.

Wykonanie Decograin z drewnopodobną okleiną foliową z tworzywa sztucznego na zewnątrz

dla wzorów 971, 973, 975, 977, 984 i 985

wewnątrz:

- warstwa gruntująca farby poliesterowej w kolorze białoszarym, na bazie RAL 9002

na zewnątrz:

- drewnopodobna okleina foliowa z tworzywa sztucznego, powierzchnia z wytłaczanym wzorem imitującym drewno
 - **Golden Oak** – wzór dębu w kolorze średniego brązu, ze złotawym połyskiem
 - **Rosewood** – okleina drewnopodobna w ciemnym, czerwono-brązowym kolorze

Rama przeszklenia

- Rama przeszklenia z tworzywa sztucznego, standardowo w kolorze białym, w kolorze brązowym dla bram uchylnych w kolorze brązowym na bazie RAL 8028. Dla bram uchylnych w innych kolorach możliwa w kolorze płyty bramy – za dopłatą. Niemożliwa w kolorze CH 703.

Zrównoważenie ciężaru

Wielosprężynowy układ zabezpieczający z ochroną przed przytraśnięciem palców.

Okucia i zamki

Na zewnątrz gałka z tworzywa sztucznego, wewnątrz uchwyt z tworzywa sztucznego, specjalny zamek z funkcją wielokrotnego zamykania z jednostronną wkładką patentową i obsługiwaną od wewnątrz zapadką ryglującą. Ryglowanie dwupunktowe dzięki samoczynnie zaskakującej, regulowanej obrotowej zapadce z tworzywa sztucznego (możliwość regulacji).

Wyposażenie

Rolek bieżne i tuleje z tworzywa sztucznego we wszystkich łożyskach, układ amortyzujący w krańcowych położeniach bramy.

Dostawa

1 część

Zestawienie wymiarów znormowanych	patrz strona 6
Wymiary montażowe	patrz strona 13
Wzór 905 do wypełnienia przez odbiorcę	patrz strona 14

Bramy uchyłne F 80

z wypełnieniem stalowym do renowacji garaży gotowych

Opis produktu / Wymiary montażowe

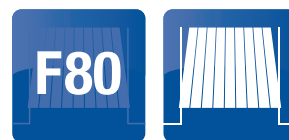

Zastrzegamy sobie prawo do zmian

Rozmieszczenie kotew

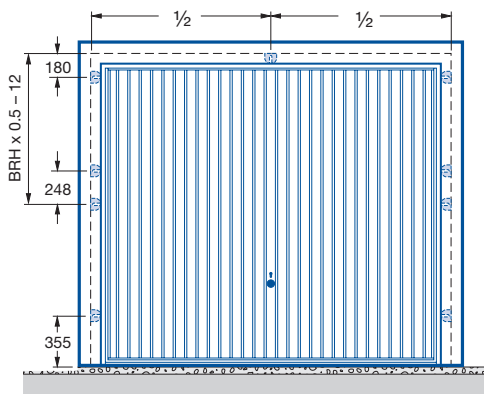

Bramy z napędem / Montaż przy nachylnym stropie

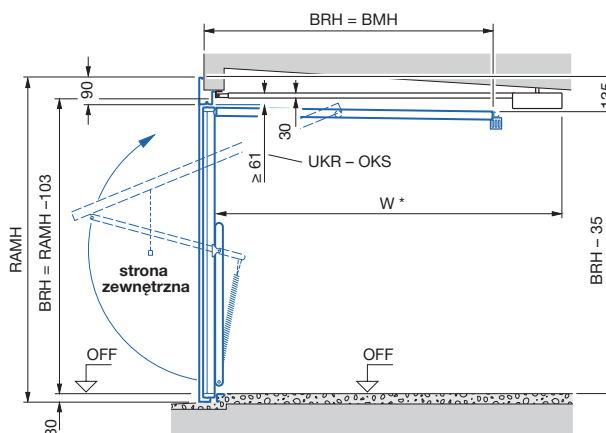

- 1) Minimalna głębokość garażu przy montażu napędu:
3200 mm do wysokości bramy 2500 mm ProMatic/SupraMatic

Wymiary montażowe

System kołków rozporowych
głębokość ościeża min. 75 mm

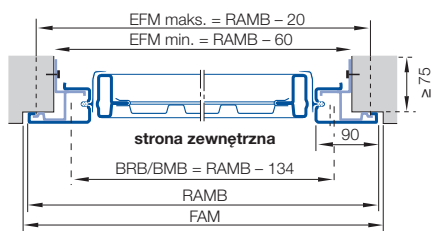

System zacisków
głębokość ościeża min. 50 mm, maks. 100 mm

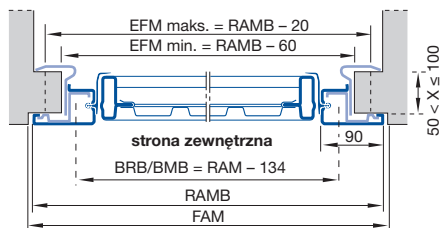

z progiem

bez progu

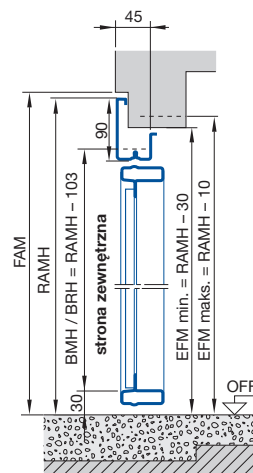
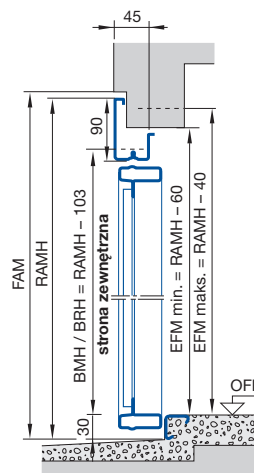

BMB	Wymiar zamówieniowy szerokość
BMH	Wymiar zamówieniowy wysokość
BRB	Wymiar zestawczy szerokość
BRH	Wymiar zestawczy wysokość
EBB	Zakres tolerancji szerokość
EBH	Zakres tolerancji wysokość
EFM	Zalecany wymiar ostateczny
LF	Wymiar ostateczny otworu w świetle

FAM	Wymiar połączenia
GIM	Wymiar wewnętrzny garażu
LDB	Szerokość światła przejazdu
LDH	Wysokość światła przejazdu
OFF	Górna krawędź gotowej / ostatecznej posadzki
RAMB	Wymiar zewnętrzny ramy szerokość
RAMH	Wymiar zewnętrzny ramy wysokość

OKS	Górna krawędź szyny
UKR	Dolna krawędź szyny
W	Całkowita głębokość zabudowy szyny napędu, łącznie z głowicą napędu

Bramy uchylne F 80

Wzór do wypełnienia przez odbiorcę i dane do bram z drzwiami przejściowymi

Opis produktu



Zastrzegamy sobie prawo do zmian

Wypełnienie przez odbiorcę

Rama ościeżnicy ocynkowana. Rama płyty bramy z usztywnieniem płaskownikami z wywierconymi otworami co 30 mm, dodatkowo pokryte warstwą gruntującej farby poliestrowej w kolorze brązowym na bazie RAL 8028.

Ciężar wypełnienia na budowie

Ciężar wypełnienia:

min. 6 kg/m²

maks. 10 kg/m²

Bramy F 80 o wymiarach specjalnych mogą ewentualnie różnić się od wyżej podanych wartości. Ciężar wypełnienia dla wymiarów specjalnych podano na stronach z wymiarami specjalnymi.

Maksymalna grubość zabudowy i grubość wypełnienia

Grubość wypełnienia 16 mm

Szczelina wentylacyjna + 1 mm

Widok: układ wypełnienia w ramie

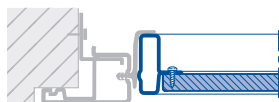

Wskazówka:

Dla bram F 80 możliwe jest tylko wypełnienie w ramie!

Materiał / Powierzchnia

Rama ościeżnicy ocynkowana. Rama płyty bramy i płaskowniki wzmacniające dodatkowo pokryte warstwą gruntującej farby poliestrowej w kolorze brązowym, na bazie RAL 8028.

Wymiar płyty bramy

BR szerokość - 58 mm

BR wysokość - 10 mm

Bramy z drzwiami z wypełnieniem stalowym

Dostarczane z wypełnieniem stalowym wzór 902. Drzwi otwierane tylko na zewnątrz.

Dane techniczne

Szerokość światła przejścia

przy całkowitym otwarciu drzwi 735 mm

przy otwarciu 90° 700 mm

Wysokość światła przejścia

przejście dla bramy do maks. wys. BR 2500 mm BRH - 85 mm

Wysokość drzwi przejściowych dla bram o wys. BR > 2375 mm -

Próg drzwi przejściowych o wysokości ok. 45 mm

Przeszklenie w drzwiach przejściowych

Dla BRH > 2125 mm przeszklenie w drzwiach przejściowych nie jest możliwe!

Umiejscowienie drzwi przejściowych

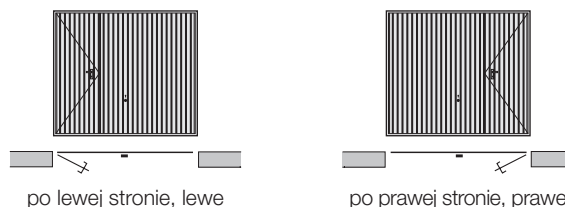

po lewej stronie, lewe

po prawej stronie, prawe

Drzwi boczne do bram uchylnych

z wypełnieniem stalowym i drewnianym

Opis produktu

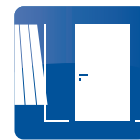

Zastrzegamy sobie prawo do zmian

Informacje ogólne

Drzwi 1- lub 2-skrzydłowe.

Jeśli brama N 80 i drzwi mają wyglądać tak samo lub jeśli kasetony drzwi i bramy mają się znajdować na takiej samej wysokości, wymagane jest dokonanie uzgodnień technicznych! Zapewnia to dopasowanie wyglądu drzwi do bramy.

Wskazówka: Brak możliwości wyposażenia drzwi w napęd elektryczny!

Płyta drzwiowa, drzwi 1-skrzydłowe

Wypełnienie stalowe, drewniane lub do wypełnienia przez odbiorcę.
Wypełnienia jak w bramach uchylnych.

Ościeżnica, drzwi 1-skrzydłowe

Standardowo z ościeżnicą kątową.
Opcjonalnie: za dopłatą możliwe jest wykonanie z ościeżnicą ściskającą, ościeżnicą blokową 32 mm lub 65 mm.

Płyta drzwiowa, drzwi 2-skrzydłowe

Wypełnienie stalowe lub do wypełnienia przez odbiorcę.

Ościeżnica, drzwi 2-skrzydłowe

Standardowo z ościeżnicą kątową.
Opcjonalnie: za dopłatą możliwe jest wykonanie z ościeżnicą blokową 65 mm.

Okucia i zamki

Drzwi wzgl. skrzydło przechodnie wyposażone w zamek wpuszczany z otworem na wkładkę patentową (wkładka zamka zwykłego + 1 klucz), komplet klamek w kolorze czarnym pod wkładkę patentową lub zamek zwykły. Skrzydło stałe w drzwiach 2-skrzydłowych wyposażone w rygiel.

Wysokość środka klamki:

Wysokość drzwi do BRH 1995 mm	ok. 990 mm od OFF
Wysokość drzwi BRH \geq 2000 mm	ok. 1050 mm od OFF
Wysokość drzwi BRH 2125 mm	ok. 1115 mm od OFF

Drzwi boczne z wypełnieniem ze stali

Płyta drzwiowa, rama płyty drzwiowej i ościeżnica ocynkowane i pokryte warstwą gruntującej farby poliestrowej.

Różnice w wyglądzie drzwi zależne od wymiarów dla wzorów z kasetonami

Przedstawione wzory odpowiadają proporcjami drzwiom o wymiarach BR 1000 x 2125 mm. Dla wzorów z kasetonami 971, 973, 975 i 977 w wersji 2-skrzydłowej od szerokości BR 2165 mm – 2 kasetony na skrzydło, w wersji 1-skrzydłowej od szerokości BR 1090 mm – 2 kasetony.

Wykonanie obustronnie pokryte warstwą farby poliestrowej (wysokiej jakości gruntowanie)

- w kolorze białym, na bazie RAL 9016
- w kolorach preferowanych na bazie RAL, stopień połysku 30%:

RAL 1015 jasna kość słoniowa	RAL 7040 szary
RAL 6009 ciemnozielony	RAL 8028 brązowy
RAL 7016 antracytowy	RAL 9006 białe aluminium*
RAL 7035 szary	
- w dowolnym kolorze z palety RAL, stopień połysku 50%
- w kolorze Hörmann CH 703 (antracytowy z efektem metalicznym)

*WAŻNE:

Mimo stosowania zaawansowanych technologicznie urządzeń lakierniczych nie można wykluczyć wystąpienia różnic kolorystycznych, szczególnie w przypadku kolorów metalicznych, takich jak RAL 9006 (białe aluminium) lub CH 703 (antracytowy z efektem metalicznym).

Rama przeszklenia

- Rama przeszklenia z tworzywa sztucznego, standardowo w kolorze białym, w kolorze brązowym dla drzwi w kolorze brązowym na bazie RAL 8028. Dla drzwi w innych kolorach możliwa w kolorze płyty drzwiowej – za dopłatą. Niemożliwa w kolorze CH 703.

Wykonanie Decograin z drewnopodobną okleiną foliową z tworzywa sztucznego na zewnątrz

dla wzorów 971, 973, 975, 977, 984 i 985

wewnątrz:

- warstwa gruntująca farby poliestrowej w kolorze białoszarym, na bazie RAL 9002

na zewnątrz:

- drewnopodobna okleina foliowa z tworzywa sztucznego, powierzchnia z wytłaczanym wzorem imitującym drewno
 - Golden Oak** – wzór dębu w kolorze średniego brązu, ze złotawym połyskiem
 - Rosewood** – okleina drewnopodobna w ciemnym, czerwono-brązowym kolorze

Drzwi boczne z wypełnieniem z drewna

Rama płyty drzwiowej i ościeżnica ocynkowane i pokryte warstwą gruntującej farby poliestrowej

- w kolorze brązowym, na bazie RAL 8028
- w kolorze białym, na bazie RAL 9016, dla wypełnienia drewnianego w kolorze

Płyta drzwiowa z profilowanych desek z łagodnie zaokrąglonymi krawędziami o wymiarach 120 x 14 mm ze świerku skandynawskiego, zaimpregnowane warstwą lakieru bezbarwnego, przygotowane do pomalowania indywidualnie przez odbiorcę, przykręcone do wewnętrznej strony (od zewnątrz śruby są niewidoczne).

Świerk skandynawski

Jasne drewno o wyraźnej przewodzie drewna późnego, ze sporadycznie pojawiającymi się rdzeniami i pojedynczymi pęcherzami żywicznymi. Kierunek włókien jest przeważnie prosty, częściowo z mniejszymi lub większymi spiralami (skręt włókien). „Sęki” są koloru żółtawo-brązowego.

Wzór 936 -basic-

ze stalowym cokołem, w standardowym wykonaniu bez pokrycia ramy płyty drzwiowej i ościeżnicy drewnem. Obudowa bramy z zaokrąglonych desek profilowanych ze świerku skandynawskiego (drewno niesortowane, półprodukt) powierzchnia od spodu wyrównana, zaimpregnowana.

Rama przeszklenia

- Rama przeszklenia z drewna

Kolory preferowane, wersja półmat

3-warstwowe malowanie drzwi bocznych.

Rama płyty drzwiowej i ościeżnica zawsze w kolorze białym, na bazie RAL 9016

- | | | |
|-----------------------|-------------------------|-----------------------|
| • biały „Reinweiß“ | • zielony „Tannengrün“ | • gołębi „Taubenblau“ |
| • żółty „Fichtengelb“ | • niebieski „Royalblau“ | • szary „Lichtgrau“ |

Wypełnienie przez odbiorcę

Rama ościeżnicy ocynkowana. Rama płyty bramy z usztywnieniem płaskownikami z wywierconymi otworami co 30 mm, dodatkowo pokryte warstwą gruntującej farby poliestrowej w kolorze brązowym na bazie RAL 8028.

Ciężar wypełnienia:	maks. 10 kg/m ²
Grubość wypełnienia:	16 mm
Szczelina wentylacyjna:	+ 1 mm
Grubość zabudowy:	17 mm

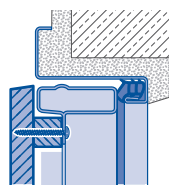

Widok: całkowita obudowa

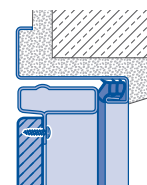

Widok: układ wypełnienia w ramie

Drzwi boczne do bram uchylnych

1-skrzydłowe drzwi boczne z ościeżnicą kątową

Wymiary montażowe

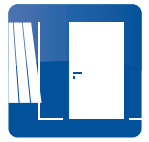

Zastrzegamy sobie prawo do zmian

Rodzaje montażu dla drzwi 1-skrzydłowych

- Standardowo drzwi o wymiarach znormowanych z wypełnieniem stalowym przygotowane są do montażu od zewnątrz.
- Dla wymiarów znormowanych po przełożeniu okuć możliwy jest montaż od wewnątrz.
- Wymiary specjalne zgodnie z zamówieniem.
- W zależności od wzoru, uniwersalne lewe/prawe.
- Wzory z wypełnieniem drewnianym - montaż tylko od zewnątrz.

1-skrzydłowe drzwi boczne z ościeżnicą kątową

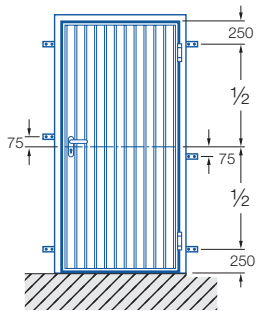

Rozmieszczenie kotew

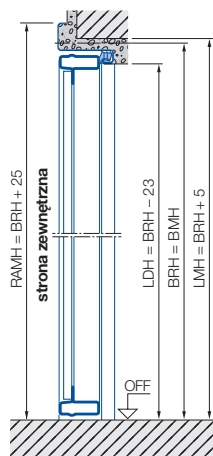

bez proggu

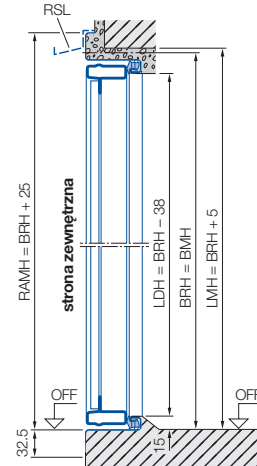

z proggiem

Ościeznica dla drzwi 1-skrzydłowych

Widoczna grubość ościeznicy 32,5 mm

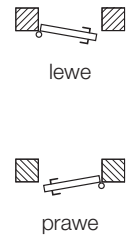
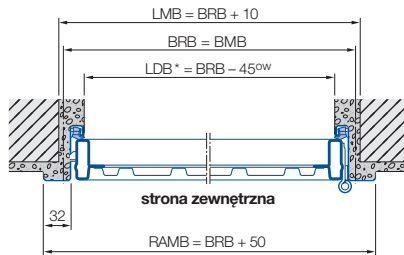
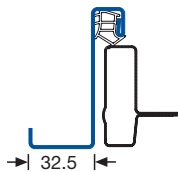

Montaż od zewnątrz / otwieranie na zewnątrz

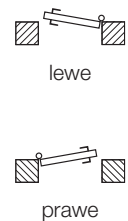
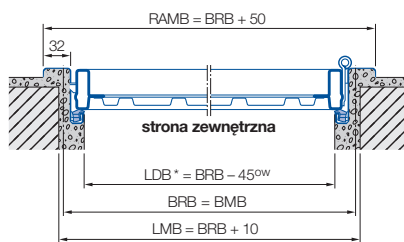

Montaż od wewnątrz / otwieranie do wewnątrz

Wskazówki:

Przy drzwiach zamontowanych od wewnątrz dolny próg lub kształtnik transportowy należy zdemontować i wykorzystać jako element odprowadzający wodę na zewnątrz. Drzwi bardzo narażone na działanie warunków atmosferycznych zaleca się montować od zewnątrz.

* Szerokość światła przejścia zmniejsza się przy kącie otwarcia mniejszym niż 180°.

BMB Wymiar zamówieniowy szerokość
BMH Wymiar zamówieniowy wysokość
BRB Wymiar zestawczy szerokość
BRH Wymiar zestawczy wysokość
LDB Szerokość światła przejazdu
LDH Wysokość światła przejazdu

LMB Szerokość otworu w świetle
LMH Wysokość otworu w świetle
OFF Górna krawędź gotowej / ostatecznej posadzki
OW Kąt otwarcia
RSL Okapnik

RAMB Wymiar zewnętrzny ramy szerokość
RAMH Wymiar zewnętrzny ramy wysokość

Drzwi boczne do bram uchylnych

2-skrzydłowe drzwi boczne z ościeżnicą kątową

Wymiary montażowe



Zastrzegamy sobie prawo do zmian

Rodzaje montażu dla drzwi 2-skrzydłowych

- Standardowo dostarczane są przygotowane do montażu od zewnątrz, skrzydło przechodnie prawe.
- Montaż od wewnątrz lub skrzydło przechodnie po lewej stronie, należy zaznaczyć na zamówieniu!
- Podział tylko na środku.

2-skrzydłowe drzwi boczne z ościeżnicą kątową

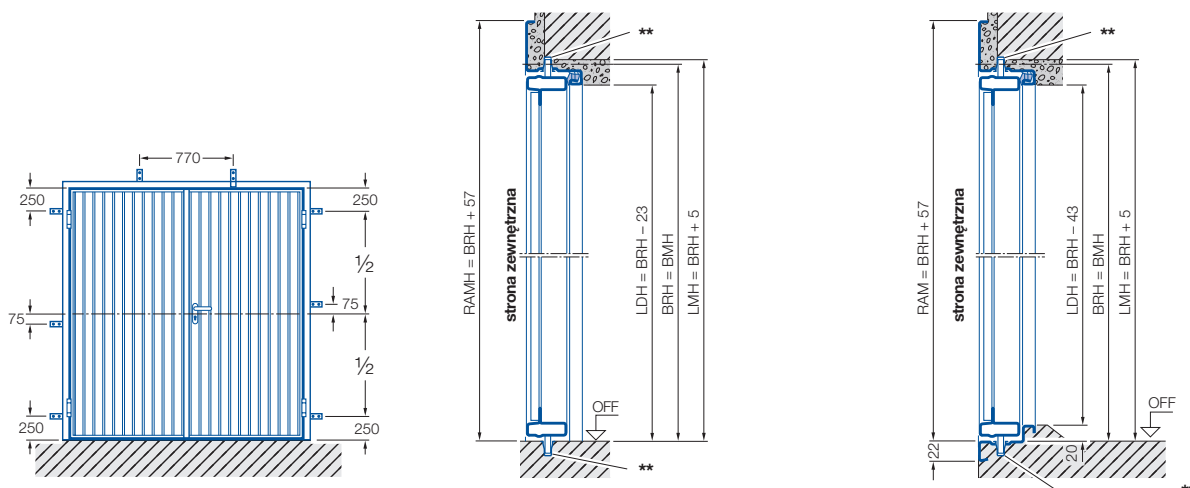

Rozmieszczenie kotew

bez progów

z progiem

Ościeznica dla drzwi 2-skrzydłowych

Widoczna grubość ościeżnicy 65 mm

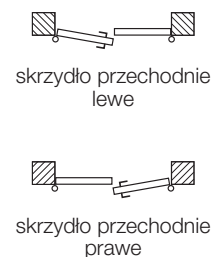
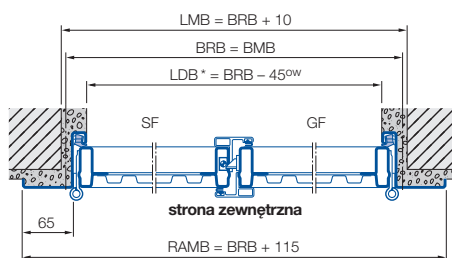
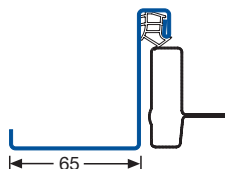

Montaż od zewnątrz / otwieranie na zewnątrz

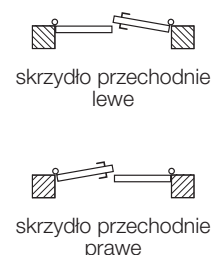
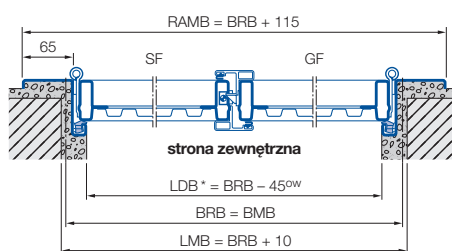

Montaż od wewnątrz / otwieranie do wewnątrz

Wskazówki:

* Przy drzwiach zamontowanych od wewnątrz dolny próg lub kształtownik transportowy należy zdemontować i wykorzystać jako element odprowadzający wodę na zewnątrz. Drzwi bardzo narażone na działanie warunków atmosferycznych zaleca się montować od zewnątrz.

* Szerokość światła przejścia zmniejsza się przy kącie otwarcia mniejszym niż 180°.

** Należy wykonać otwór pod bolec ryglujący.

BMB Wymiar zamówieniowy szerokość
BMH Wymiar zamówieniowy wysokość
BRB Wymiar zestawczy szerokość
BRH Wymiar zestawczy wysokość
GF Skrzydło przechodnie

LDB Szerokość światła przejazdu
LDH Wysokość światła przejazdu
LMB Szerokość otworu w świetle
LMH Wysokość otworu w świetle
OFF Górna krawędź gotowej / ostatecznej posadzki

OW Kąt otwarcia
RAMB Wymiar zewnętrzny ramy szerokość
RAMH Wymiar zewnętrzny ramy wysokość
SF Skrzydło stałe

Drzwi boczne do bram uchylnych

1-skrzydłowe drzwi boczne z ościeżnicą ściskającą

Wymiary montażowe

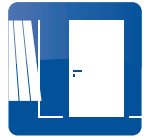

Zastrzegamy sobie prawo do zmian

Rodzaje montażu dla drzwi 1-skrzydłowych

- Standardowo drzwi o wymiarach znormowanych z wypełnieniem stalowym i do wypełnienia przez odbiorcę przygotowane są do montażu od zewnątrz.
- Możliwy jest tylko montaż od zewnątrz.
- Wymiary specjalne zgodnie z zamówieniem.
- W zależności od wzoru, uniwersalne lewe/prawe.

1-skrzydłowe drzwi boczne z ościeżnicą ściskającą

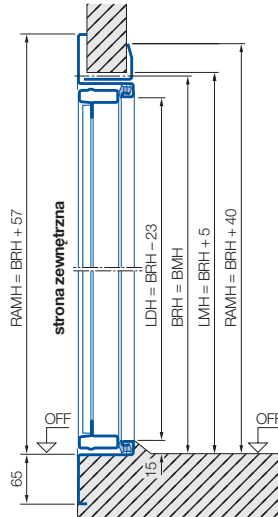
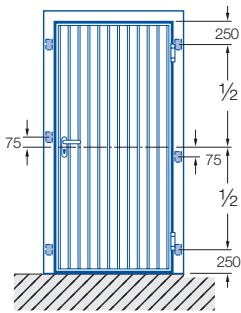

Rozmieszczenie kotew

z progiem

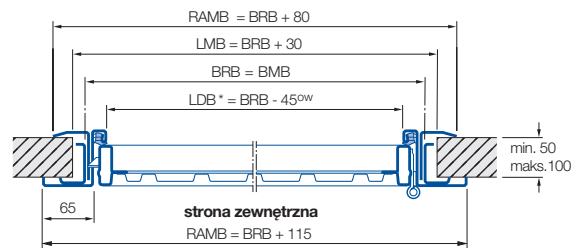

lewe



prawe

Montaż od zewnątrz / otwieranie na zewnątrz

* Szerokość światła przejścia zmniejsza się przy kącie otwarcia mniejszym niż 180°.

BMB Wymiar zamówieniowy szerokość
BMH Wymiar zamówieniowy wysokość
BRB Wymiar zestawczy szerokość
BRH Wymiar zestawczy wysokość

LDB Szerokość światła przejazdu
LDH Wysokość światła przejazdu
LMB Szerokość otworu w świetle
LMH Wysokość otworu w świetle

OFF Górna krawędź gotowej / ostatecznej posadzki
OW Kąt otwarcia
RAMB Wymiar zewnętrzny ramy szerokość
RAMH Wymiar zewnętrzny ramy wysokość

Drzwi boczne do bram uchylnych

1-skrzydłowe drzwi boczne z ościeżnicą blokową 32 mm

Wymiary montażowe



Zastrzegamy sobie prawo do zmian

Rodzaje montażu dla drzwi 1-skrzydłowych

- Standardowo drzwi o wymiarach znormowanych z wypełnieniem stalowym i do wypełnienia przez odbiorcę przygotowane są do montażu od zewnątrz.
- Dla wymiarów znormowanych po przełożeniu okuć możliwy jest montaż od wewnątrz.
- Wymiary specjalne zgodnie z zamówieniem.
- W zależności od wzoru, uniwersalne lewe/prawe.
- Wzory z wypełnieniem drewnianym - montaż tylko od zewnątrz.

1-skrzydłowe drzwi boczne z ościeżnicą blokową 32 mm

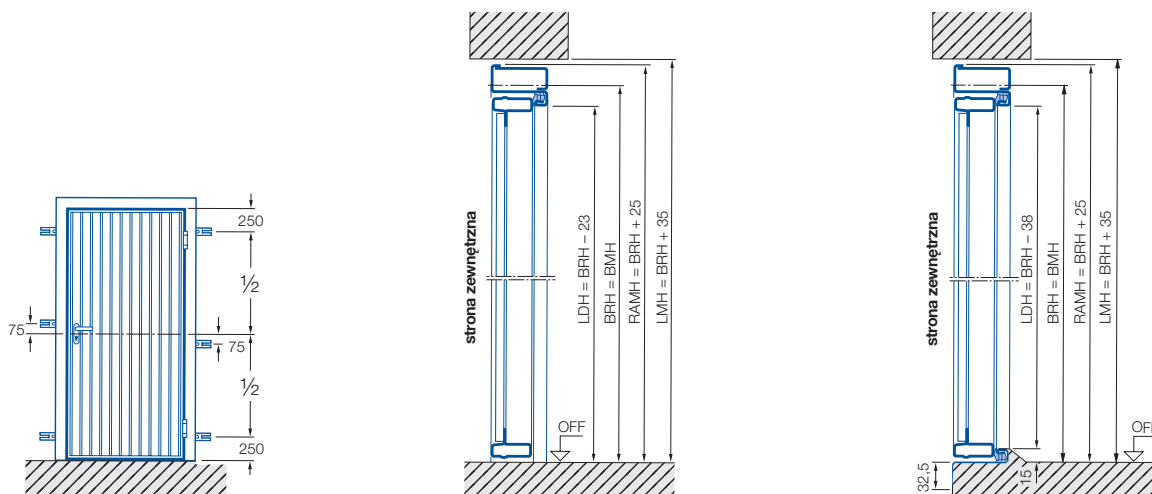

Rozmieszczenie kotew

bez progów

z progiem

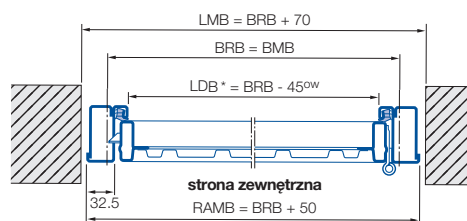

lewe



prawe

Montaż w otworze / otwieranie na zewnątrz

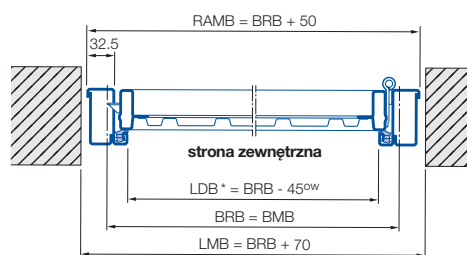

lewe



prawe

Montaż w otworze / otwieranie do wewnątrz

Wskazówki:

Przy drzwiach zamontowanych od wewnątrz dolny próg lub kształtownik transportowy należy zdemontować i wykorzystać jako element odprowadzający wodę na zewnątrz. Drzwi bardzo narażone na działanie warunków atmosferycznych zaleca się montować od zewnątrz.

* Szerokość światła przejścia zmniejsza się przy kącie otwarcia mniejszym niż 180°.

BMB Wymiar zamówieniowy szerokość
BMH Wymiar zamówieniowy wysokość
BRB Wymiar zestawczy szerokość
BRH Wymiar zestawczy wysokość

LDB Szerokość światła przejazdu
LDH Wysokość światła przejazdu
LMB Szerokość otworu w świetle
LMH Wysokość otworu w świetle

OFF Górna krawędź gotowej / ostatecznej posadzki
OW Kąt otwarcia
RAMB Wymiar zewnętrzny ramy szerokość
RAMH Wymiar zewnętrzny ramy wysokość

Drzwi boczne do bram uchylnych

1-skrzydłowe drzwi boczne z ościeżnicą blokową 65 mm

Wymiary montażowe



Zastrzegamy sobie prawo do zmian

Rodzaje montażu dla drzwi 1-skrzydłowych

- Standardowo drzwi o wymiarach znormowanych z wypełnieniem stalowym i do wypełnienia przez odbiorcę przygotowane są do montażu od zewnątrz.
- Dla wymiarów znormowanych po przełożeniu okuć możliwy jest montaż od wewnątrz.
- Wymiary specjalne zgodnie z zamówieniem.
- W zależności od wzoru, uniwersalne lewe/prawe.
- Wzory z wypełnieniem drewnianym - montaż tylko od zewnątrz.

1-skrzydłowe drzwi boczne z ościeżnicą blokową 65 mm

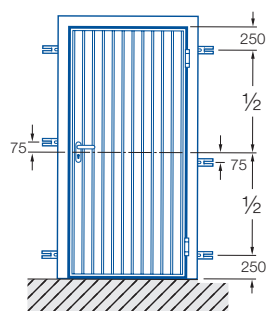

Rozmieszczenie kotew

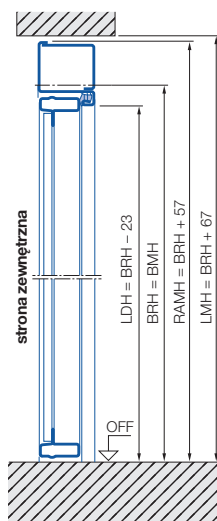

bez progów

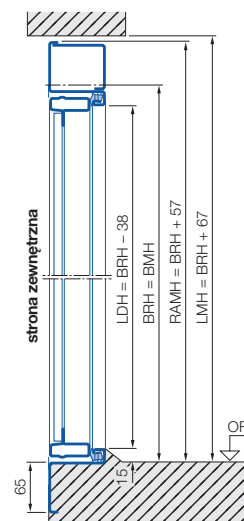

z progiem

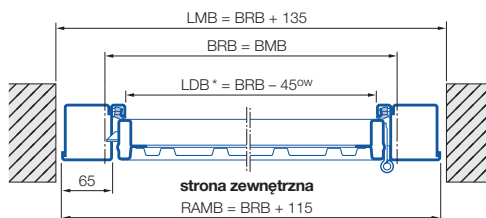

Montaż w otworze / otwieranie na zewnątrz

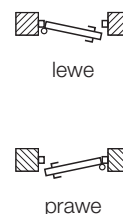

lewe

prawe

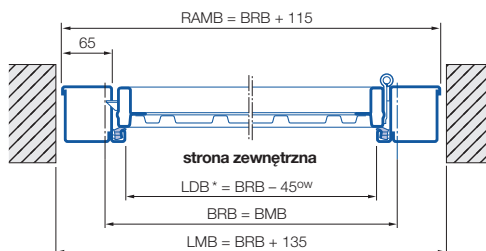

Montaż w otworze / otwieranie do wewnątrz

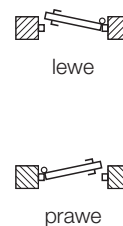

lewe

prawe

Wskazówki:

Przy drzwiach zamontowanych od wewnątrz dolny próg lub kształtownik transportowy należy zdemontować i wykorzystać jako element odprowadzający wodę na zewnątrz. Drzwi bardzo narażone na działanie warunków atmosferycznych zaleca się montować od zewnątrz.

* Szerokość światła przejścia zmniejsza się przy kącie otwarcia mniejszym niż 180°.

BMB Wymiar zamówieniowy szerokość
BMH Wymiar zamówieniowy wysokość
BRB Wymiar zestawczy szerokość
BRH Wymiar zestawczy wysokość

LDB Szerokość światła przejazdu
LDH Wysokość światła przejazdu
LMB Szerokość otworu w świetle
LMH Wysokość otworu w świetle

OFF Górna krawędź gotowej / ostatecznej posadzki
OW Kąt otwarcia
RAMB Wymiar zewnętrzny ramy szerokość
RAMH Wymiar zewnętrzny ramy wysokość

Drzwi boczne do bram uchylnych

2-skrzydłowe drzwi boczne z ościeżnicą blokową 65 mm

Wymiary montażowe



Zastrzegamy sobie prawo do zmian

Rodzaje montażu dla drzwi 2-skrzydłowych

- Standardowo dostarczane są przygotowane do montażu od zewnątrz, skrzydło przechodnie prawe.
- Montaż od wewnątrz lub skrzydło przechodnie po lewej stronie, należy zaznaczyć na zamówieniu!
- Podział tylko na środku.

2-skrzydłowe drzwi boczne z ościeżnicą blokową 65 mm

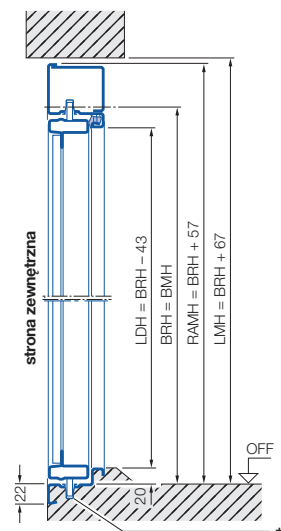
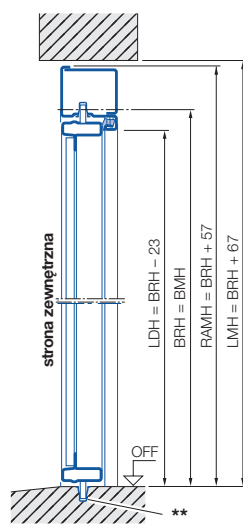
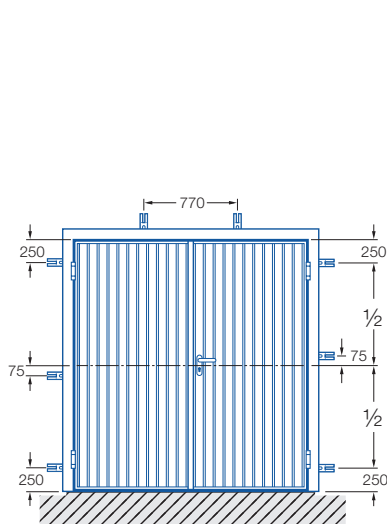

Rozmieszczenie kotew

bez progu

z progiem

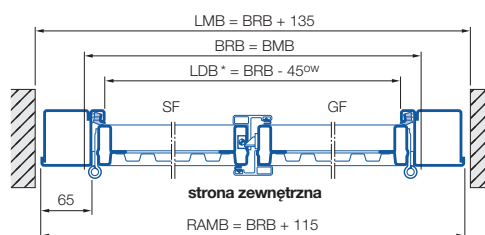

skrzydło przechodnie lewe



skrzydło przechodnie prawe

Montaż w otworze / otwieranie na zewnątrz

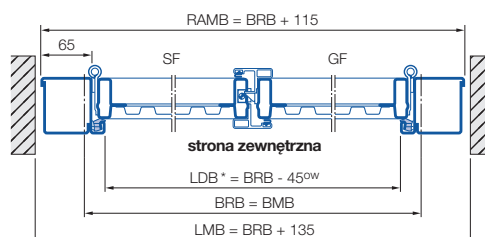

skrzydło przechodnie lewe



skrzydło przechodnie prawe

Montaż w otworze / otwieranie do wewnątrz

Wskazówki:

Przy drzwiach zamontowanych od wewnątrz dolny próg lub kształtownik transportowy należy zdemontować i wykorzystać jako element odprowadzający wodę na zewnątrz. Drzwi bardzo narażone na działanie warunków atmosferycznych zaleca się montować od zewnątrz.

* Szerokość światła przejścia zmniejsza się przy kącie otwarcia mniejszym niż 180°.

** Należy wykonać otwór pod bolec ryglujący

BMB Wymiar zamówieniowy szerokość
BMH Wymiar zamówieniowy wysokość
BRB Wymiar zestawczy szerokość
BRH Wymiar zestawczy wysokość
GF Skrzydło przechodnie

LDB Szerokość światła przejazdu
LDH Wysokość światła przejazdu
LMB Szerokość otworu w świetle
LMH Wysokość otworu w świetle
OFF Górna krawędź gotowej / ostatecznej posadzki

OW Kąt otwarcia
RAMB Wymiar zewnętrzny ramy szerokość
RAMH Wymiar zewnętrzny ramy wysokość
SF Skrzydło stałe

Bramy uchylne N 80

z wypełnieniem stalowym

Wymiary znormowane



Opis produktu patrz strona 8

Wymiary zamówieniowe Wymiary zestawcze szer. x wys.	Wzór 905 do wypełnienia przez odbiorcę		Wzór 902		Wzór 941		Wzór 957		Wzór 968		Wzór 990	
	kolor preferowany ¹⁾	biały	kolor preferowany ¹⁾	biały	kolor preferowany ¹⁾	biały	kolor preferowany ¹⁾	biały	kolor preferowany ¹⁾	biały	kolor preferowany ¹⁾	biały

N 80															
2250 ×	1920	2736 ○	3470	2736 •	2968	3470	5934	6668	7699	8433	2736	2968	3470	10234	10968
	2000	2736 ○	3501	2736 •	2991	3501 ○	5934	6699	7699	8464	2736	2991	3501	10234	10999
	2075	2736	3530	2736 •	3011	3530	5934	6728	7699	8493	2736	3011	3530	10234	11028
	2125	2736 ○	3549	2736 •	3025	3549 ○	5934	6747	7699	8512	2736	3025	3549	10234	11047
2375 ×	1920	2771 ○	3546	2771 •	3031	3546 ○	6031	6806	7762	8537	2771	3031	3546	10327	11102
	2000	2771 ○	3579	2771 •	3053	3579 ○	6031	6839	7762	8570	2771	3053	3579	10327	11135
	2075	2771	3609	2771 •	3073	3609 ○	6031	6869	7762	8600	2771	3073	3609	10327	11165
	2125	2623 ○	3481	2623 •	2954	3481 ○	5749	6607	7494	8352	2623	2954	3481	9600	10458
	2250	2771	3679	2771 •	3122	3679 ○	6031	6939	7762	8670	2771	3122	3679	10327	11235
2375	2771	3730	2771 •	3158	3730	6031	6990	7762	8721	2771	3158	3730	10327	11286	
2500 ×	1920	2771	3587	2771 •	3059	3587	6031	6847	7762	8578	2771	3059	3587	10327	11143
	2000	2771 ○	3621	2771 •	3082	3621 ○	6031	6881	7762	8612	2771	3082	3621	10327	11177
	2075	2771 ○	3653	2771 •	3105	3653	6031	6913	7762	8644	2771	3105	3653	10327	11209
	2125	2623 ○	3526	2623 •	2985	3526 ○	5749	6652	7494	8397	2623	2985	3526	9600	10503
	2250	2901 ○	3857	2901 •	3272	3857 ○	6183	7139	7938	8894	2901	3272	3857	10507	11463
	2375	2901	3910	2901 •	3309	3910	6183	7192	7938	8947	2901	3309	3910	10507	11516
	2500	3163	4226	3163	3584	4226	6626	7689	8425	9488	3163	3584	4226	10961	12024
2750			4957	5267	6126	9347	10516	11170	12339						
2625 ×	2125	3015	3963	3015 •	3368	3963 ○	6397	7345	8172	9120	3015	3368	3963	10688	11636
2750 ×	2000	3243	4178	3243 •	3564	4178 ○	6743	7678	8552	9487	3243	3564	4178	11063	11998
	2125	3243	4236	3243 •	3604	4236 ○	6743	7736	8552	9545	3243	3604	4236	11063	12056
3000 ×	2000	3980	5000	3980 •	4285	5000 ○	7767	8787	9610	10630				12131	13151
	2125	3980	5064	3980 •	4330	5064 ○	7767	8851	9610	10694				12131	13215

Kropką (• brama biała, ○ brama brązowa) oznaczone są wymiary dostępne ze stanu magazynowego fabryki Hörmann w Niemczech.
1) Cena systemowa może odbiegać od ceny cennikowej z uwagi na ustalenie dopłaty za kolor preferowany w oparciu o wyliczoną powierzchnię w m².

Dopłata za drzwi przejściowe zł

Drzwi przejściowe do wzoru 902 za bramę **6266**

Niemożliwe dla następujących wymiarów:
2500 × 2750 mm

Napędy do bram garażowych zł

ProMatic seria 4	z jednoczęściową szyną prowadzącą FS 10	do wysokości zestawczej 2500 mm z krótką szyną K	1614
		do wysokości zestawczej 2750 mm z średnią szyną M	1739
SupraMatic E seria 4	z jednoczęściową szyną prowadzącą FS 10	do wysokości zestawczej 2500 mm z krótką szyną K	2103
		do wysokości zestawczej 2750 mm z średnią szyną M	2228

Dowolny kolor z palety RAL i CH 703 zł za m² **332**

Ościeżnica w kolorze płyty bramy zł za bramę **570**

Przeszklenia i pozostałe wyposażenie dodatkowe patrz od strony 38

Bramy uchyłne N 80

z wypełnieniem stalowym

Wymiary znormowane



Opis produktu patrz strona 8

Wymiary zamówieniowe Wymiary zestawcze	Wzór 971		Wzór 973		Wzór 975		Wzór 977		Wzór 984 (zawsze 7 pasów)		Wzór 985* (zawsze 5 pasów)		Wzór 979	
	biały		kolor preferowany ¹⁾		Decograin Golden Oak / Rosewood		biały		kolor preferowany ¹⁾					
szer. x wys.	biały		kolor preferowany ¹⁾		Decograin Golden Oak / Rosewood		biały		kolor preferowany ¹⁾					
N 80														
2250 × 1920	1920	6631	7365	7665	6631	7365								
	2000	6631	7396	7709	6631	7396								
	2075	6631	7425	7748	6631	7425								
	2125	6631	7444	7772	6631	7444								
2375 × 1920	1920	6675	7450	7762	6675	7450								
	2000	6675	7483	7811	6675	7483								
	2075	6675	7513	7855	6675	7513								
	2125	6465	7323	7670	6465	7323								
	2250	6675	7583	7952	6675	7583								
	2375	6675	7634	8021	6675	7634								
2500 × 1920	1920	6675	7491	7821	6675	7491								
	2000	6675	7525	7870	6675	7525								
	2075	6675	7557	7913	6675	7557								
	2125	6465	7368	7733	6465	7368								
	2250	7007	7963	8352	7007	7963								
	2375	7007	8016	8425	7007	8016								
	2500													
	2750													
2625 × 2125	7255	8203	8586	7255	8203									
2750 × 2000	2000	7597 *	8532 *	8913 *										
	2125	7597 *	8590 *	8991 *										
3000 × 2000	2000	8747 *	9767 *	10181 *										
	2125	8747 *	9831 *	10268 *										

1) Cena systemowa może odbiegać od ceny cennikowej z uwagi na ustalenie dopłaty za kolor preferowany w oparciu o wyliczoną powierzchnię w m².

Wskazówka:

Przeszklenia w bramach Decograin nie są możliwe!

* Wzór 985 jest dostępny tylko do szerokości BRM 2625 mm!

Napędy do bram garażowych			zł
ProMatic seria 4	z jednoczęściową szyną prowadzącą FS 10	do wysokości zestawczej 2500 mm z krótką szyną K	1614
		do wysokości zestawczej 2750 mm z średnią szyną M	1739
SupraMatic E seria 4	z jednoczęściową szyną prowadzącą FS 10	do wysokości zestawczej 2500 mm z krótką szyną K	2103
		do wysokości zestawczej 2750 mm z średnią szyną M	2228
Dowolny kolor z palety RAL i CH 703			zł za m ² 332
Ościeżnica w kolorze płyty bramy			zł za bramę 570
Przeszklenia i pozostałe wyposażenie dodatkowe			patrz od strony 38

Bramy uchylne N 80

z wypełnieniem stalowym

Wymiary znormowane



Opis produktu patrz strona 8

Wymiary zamówieniowe	Wzór 903 Krata spawana 100 x 100 x 5 mm		Wzór 913 Otwory Micro		Wzór 904 Okrągłe profile ø 12 mm Odstęp 100 mm		Wzór 914 Otwory 50 x 50 mm			Wzór 988 Otwory 90 x 90 mm		
	szere. x wys.	biały	kolor preferowany ¹⁾	biały	kolor preferowany ¹⁾	biały	kolor preferowany ¹⁾	biały	brązowy	kolor preferowany ¹⁾	biały	kolor preferowany ¹⁾
N80												
2250 × 1920	5378	6112	4890	5624	4808	5542	3119	3312	3853	7153	7887	
2000	5378	6143	4890	5655	4808	5573	3119	3334	3884	7153	7918	
2075	5378	6172	4890	5684	4808	5602	3119	3354	3913	7153	7947	
2125	5378	6191	4890	5703	4808	5621	3119	3368	3932	7153	7966	
2375 × 1920	5412	6187	4949	5724	4837	5612	3138	3360	3913	7202	7977	
2000	5412	6220	4949	5757	4837	5645	3138	3383	3946	7202	8010	
2075	5412	6250	4949	5787	4837	5675	3138	3403	3976	7202	8040	
2125	5173	6031	4734	5592	4603	5461	2986	3280	3844	6982	7840	
2250	5412	6320	4949	5857	4837	5745	3138	3451	4046	7202	8110	
2375	5412	6371	4949	5908	4837	5796	3138	3488	4097	7202	8161	
2500 × 1920	5412	6228	4949	5765	4837	5653	3138	3388	3954	7202	8018	
2000	5412	6262	4949	5799	4837	5687	3138	3411	3988	7202	8052	
2075	5412	6294	4949	5831	4837	5719	3138	3434	4020	7202	8084	
2125	5173	6076	4734	5637	4603	5506	2986	3312	3889	6982	7885	
2250	5602	6558	5168	6124	5042	5998	3271	3604	4227	7528	8484	
2375	5602	6611	5168	6177	5042	6051	3271	3641	4280	7528	8537	
2500			5578	6641			3540	3922	4603			
2750			8323	9492			5321	5593	6490			
2625 × 2125	5797	6745	5329	6277	5222	6170	3388	3703	4336	7792	8740	
2750 × 2000	6173	7108	5685	6620	5602	6537	3635	3916	4570	8113	9048	
2125	6173	7166	5685	6678	5602	6595	3635	3956	4628	8113	9106	
3000 × 2000	7314	8334	6831	7851	6743	7763	4375	4640	5395	9274	10294	
2125	7314	8398	6831	7915	6743	7827	4375	4685	5459	9274	10358	

1) Cena systemowa może odbiegać od ceny cennikowej z uwagi na ustalenie dopłaty za kolor preferowany w oparciu o wyliczoną powierzchnię w m².

Napędy do bram garażowych			zł
ProMatic seria 4	z jednoczęściową szyną prowadzącą FS 10	do wysokości zestawczej 2500 mm z krótką szyną K	1614
		do wysokości zestawczej 2750 mm z średnią szyną M	1739
SupraMatic E seria 4	z jednoczęściową szyną prowadzącą FS 10	do wysokości zestawczej 2500 mm z krótką szyną K	2103
		do wysokości zestawczej 2750 mm z średnią szyną M	2228
Dowolny kolor z palety RAL i CH 703			zł za m ² 332
Ościeżnica w kolorze płyty bramy			zł za bramę 570

Bramy uchyłne N 80

z wypełnieniem drewnianym

Wymiary znormowane



Opis produktu patrz strona 8

Wymiary zamówieniowe													
	Wzór 925		Wzór 927		Wzór 931		Wzór 933		Wzór 934		Wzór 936 -basic-	Wzór 937	
	świerk skandy-nawski	kolor prefero-wany ¹⁾	świerk skandy-nawski	kolor prefero-wany ¹⁾	świerk skandy-nawski	kolor prefero-wany ¹⁾	świerk skandy-nawski	kolor prefero-wany ¹⁾	świerk skandy-nawski	kolor prefero-wany ¹⁾	świerk skandy-nawski	świerk skandy-nawski	kolor prefero-wany ¹⁾
szer. x wys.													
N80													
2250 × 1920	11600	15834	15022	19256	13360	18393	10463	14697	8825	13059	6246	12936	17969
2000	11600	16010	15022	19432	13360	18603	10463	14873	8825	13235	6246	12936	18179
2075	11600	16176	15022	19598	13360	18799	10463	15039	8825	13401	6246	12936	18375
2125	11600	16286	15022	19708	13360	18930	10463	15149	8825	13511	6246	12936	18506
2375 × 1920	11892	16361	15412	19881	13716	19028	10698	15167	8971	13440	6295	13218	18530
2000	11892	16547	15412	20067	13716	19250	10698	15353	8971	13626	6295	13218	18752
2075	11892	16722	15412	20242	13716	19457	10698	15528	8971	13801	6295	13218	18959
2125	12706	17652	16085	21031	14549	20429	10946	15892	9030	13976	6075	13633	19513
2250	13135	18372	17138	22375	14993	21218	11624	16861	9566	14803	6295	14447	20672
2375	13135	18663	17138	22666	14993	21564	11624	17152	9566	15094	6295	14447	21018
2500 × 1920	13135	17839	17138	21842	14993	20585	11624	16328	9566	14270	6295	14447	20039
2000	13135	18035	17138	22038	14993	20818	11624	16524	9566	14466	6295	14447	20272
2075	13135	18219	17138	22222	14993	21036	11624	16708	9566	14650	6295	14447	20490
2125	12706	17912	16085	21291	14549	20738	10946	16152	9030	14236	6075	13633	19822
2250	13857	19370	18045	23558	15749	22302	12170	17683	9995	15508	6534	15164	21717
2375	13857	19676	18045	23864	15749	22666	12170	17989	9995	15814	6534	15164	22081
2500	14818	20943	19220	25345	16748	24029	12970	19095	10683	16808	6977	16163	23444
2750													
2625 × 2125	13394	18861	17377	22844	15281	21780	11877	17344	9878	15345	6719	14749	21248
2750 × 2000	14237	19627	18367	23757	16119	22527	12589	17979	10444	15834	7099	15559	21967
2125	14237	19964	18367	24094	16119	22927	12589	18316	10444	16171	7099	15559	22367
3000 × 2000	16285	22165	20800	26680	18260	25250	14384	20264	12033	17913	8294	17646	24636
2125	16285	22533	20800	27048	18260	25687	14384	20632	12033	18281	8294	17646	25073

1) Cena systemowa może odbiegać od ceny cennikowej z uwagi na ustalenie dopłaty za kolor preferowany w oparciu o wyliczoną powierzchnię w m².

Napędy do bram garażowych		zł
ProMatic seria 4	z jednoczęściową szyną prowadzącą FS 10 do wysokości zestawczej 2500 mm z krótką szyną K	1614
SupraMatic E seria 4	z jednoczęściową szyną prowadzącą FS 10 do wysokości zestawczej 2500 mm z krótką szyną K	2103
Brama bez maskownicy ościeżnicy		Upust zł -288
Pokrycie wypełnienia bramy na kolor preferowany lub dowolny kolor z palety RAL (niemożliwe dla wzoru 936 -basic-)		zł
Wzory 925, 927, 933, 934	za m ²	980
Wzory 931 i 937	za m ²	1165
Wymiary specjalne		patrz od strony 28
Przeszklenia (niemożliwe dla wzoru 936 -basic-) i pozostałe wyposażenie dodatkowe		patrz od strony 39

Bramy uchylne F 80

z wypełnieniem stalowym, do renowacji garaży gotowych

Wymiary renowacyjne



Opis produktu od strony 12

Wymiary zamówieniowe Wymiary zestawcze												
	Wzór 905	Wzór 902	Wzór 941	Wzór 957	Wzór 968	Wzór 990						
szer. x wys.	biały	kolor preferowany ¹⁾	biały	kolor preferowany ¹⁾	biały	kolor preferowany ¹⁾	biały	kolor preferowany ¹⁾	biały	kolor preferowany ¹⁾	biały	kolor preferowany ¹⁾

F 80 - Wymiary do renowacji garaży betonowych z mocowaniem zewnętrznym

2325 × 1905	4617	5370	4617	5370	6460	7213	7835	8588	4617	5370	10078	10831
2350 × 1935	4617	5390	4617	5390	6460	7233	7835	8608	4617	5390	10078	10851
2375 × 2045	4837	5663	4837	5663	6680	7506	8055	8881	4837	5663	10298	11124
	2075	4837	5675	4837	5675	6680	7518	8055	8893	4837	5675	10298
2425 × 2075	4837	5692	4837	5692	6680	7535	8055	8910	4837	5692	10298	11153
2455 × 1905	4617	5412	4617	5412	6460	7255	7835	8630	4617	5412	10078	10873
2480 × 1935	4617	5433	4617	5433	6460	7276	7835	8651	4617	5433	10078	10894
2485 × 2045	4837	5701	4837	5701	6680	7544	8055	8919	4837	5701	10298	11162
2500 × 2075	4837	5719	4837	5719	6680	7562	8055	8937	4837	5719	10298	11180
	2100	4837	5730	4837	5730	6680	7573	8055	8948	4837	5730	10298
2560 × 2125	5378	6303	5378	6303	7221	8146	8596	9521	5378	6303	10839	11764
2570 × 2125	5378	6306	5378	6306	7221	8149	8596	9524	5378	6306	10839	11767
2590 × 2075	5378	6292	5378	6292	7221	8135	8596	9510	5378	6292	10839	11753
	2125	5378	6314	5378	6314	7221	8157	8596	9532	5378	6314	10839
2705 × 2125	5827	6804	5827	6804	7670	8647	9045	10022	5827	6804	11287	12264
2715 × 2075	5827	6785	5827	6785	7670	8628	9045	10003	5827	6785	11287	12245
2720 × 2200	6329	7346	6329	7346	8172	9189	9547	10564	6329	7346	11790	12807
2730 × 2125	5827	6813	5827	6813	7670	8656	9045	10031	5827	6813	11287	12273

► Na zamówieniu należy podać głębokość ościeża!

1) Cena systemowa może odbiegać od ceny cennikowej z uwagi na ustalenie dopłaty za kolor preferowany w oparciu o wyliczoną powierzchnię w m².

Dopłata za drzwi przejściowe

zł

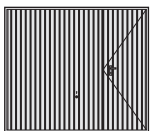

Drzwi przejściowe do wzoru 902

za bramę

6266

Napędy do bram garażowych

zł

ProMatic seria 4	z jednoczęściową szyną prowadzącą FS 10	do wysokości zestawczej 2500 mm z krótką szyną K	1614
SupraMatic E seria 4	z jednoczęściową szyną prowadzącą FS 10	do wysokości zestawczej 2500 mm z krótką szyną K	2103

Kolor preferowany (niemożliwy dla wzoru 905) zł za m² **170**

Dowolny kolor z palety RAL i CH 703 (niemożliwy dla wzoru 905) zł za m² **332**

Wymiary specjalne patrz od strony 28

Przeszklenia (z wyjątkiem wzoru 905) i pozostałe wyposażenie dodatkowe patrz od strony 38

Bramy uchyłne F 80

z wypełnieniem stalowym, do renowacji garaży gotowych

Wymiary renowacyjne



Opis produktu od strony 12

Wymiary zamówieniowe Wymiary zestawowe szer. x wys.							
	Wzór 971	Wzór 973	Wzór 975	Wzór 977	Wzór 984 (zawsze 7 pasów)	Wzór 979	Wzór 985 (zawsze 5 pasów)
	biały			kolor preferowany ¹⁾		biały	kolor preferowany ¹⁾
F 80 - Wymiary do renowacji garaży betonowych z mocowaniem zewnętrznym							
2325 × 1905	6929			7682		6929	7682
2350 × 1935	6929			7702		6929	7702
2375 × 2045	7148			7974		7148	7974
2075	7148			7986		7148	7986
2425 × 2075	7148			8003		7148	8003
2455 × 1905	6929			7724		6929	7724
2480 × 1935	6929			7745		6929	7745
2485 × 2045	7148			8012		7148	8012
2500 × 2075	7148			8030		7148	8030
2100	7148			8041		7148	8041
2560 × 2125	7689			8614		7689	8614
2570 × 2125	7689			8617		7689	8617
2590 × 2075	7689			8603		7689	8603
2125	7689			8625		7689	8625
2705 × 2125	8138			9115			
2715 × 2075	8138			9096			
2720 × 2200	8640			9657			
2730 × 2125	8138			9124			

► Na zamówieniu należy podać głębokość ościeża!

1) Cena systemowa może odbiegać od ceny cennikowej z uwagi na ustalenie dopłaty za kolor preferowany w oparciu o wyliczoną powierzchnię w m².

Napędy do bram garażowych		zł
ProMatic seria 4	z jednoczęściową szyną prowadzącą FS 10 do wysokości zestawczej 2500 mm z krótką szyną K	1614
SupraMatic E seria 4	z jednoczęściową szyną prowadzącą FS 10 do wysokości zestawczej 2500 mm z krótką szyną K	2103
Kolor preferowany		zł za m ² 170
Dowolny kolor z palety RAL i CH 703		zł za m ² 332
Decograin (dla wzorów 971, 973, 975, 977, 984 i 985)		na zapytanie
Wymiary specjalne		patrz od strony 28
Przeszklenia i pozostałe wyposażenie dodatkowe		patrz od strony 38

Bramy uchylne N 80 i F 80

z wypełnieniem stalowym, wzór 905 do wypełnienia przez odbiorcę

Wymiary specjalne

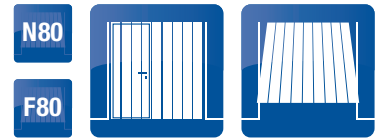

Opis produktu patrz strona 8

Geny bram uchylnych w kolorze brązowym, na bazie RAL 8028. Ceny w tabeli dla ciężaru wypełnienia do 10 kg/m².

Zakres wymiarów dla bram F 80 w wymiarach specjalnych

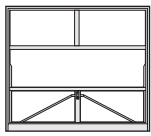

Wzór 905

Wymiar zestawczy (wysokość)	2500	4982	4982	4982	5435	5435			
	2375	4805	4805	4805	5435	5435	6567		
	2250	4805	4805	4805	5435	5435	6567	6567	
	2125	4419	4419	4419	5220	5220	5220	5220	
	2000	4419	4419	4419	5220	5220	5220	5220	
	1875								
			2000	2250	2375	2500	2625	2750	2875
		Wymiar zestawczy (szerokość)							

Bramy o szerokości zestawczej < 2000 mm i/lub wysokości zestawczej < 1875 mm: dopłata 1580 zł
(minimalny wymiar BR 1900 x 1750 mm)



Maksymalny ciężar wypełnienia w kg/m² dla bramy N 80 wzór 905
(min. ciężar wypełnienia 6 kg/m²)

Wymiar zestawczy (wysokość)	2500	10	10	10	7	7			
	2375	10	10	10	10	7	7		
	2250	10	10	10	10	7	7	7	
	2125	10	10	10	10	10	10	10	
	2000	10	10	10	10	10	10	10	
	1875								
			2000	2250	2375	2500	2625	2750	2875
		Wymiar zestawczy (szerokość)							

Napędy do bram garażowych			zł
ProMatic seria 4	z jednoczęściową szyną prowadzącą FS 10	do wysokości zestawczej 2500 mm z krótką szyną K	1614
		do wysokości zestawczej 2750 mm z średnią szyną M	1739
SupraMatic E seria 4	z jednoczęściową szyną prowadzącą FS 10	do wysokości zestawczej 2500 mm z krótką szyną K	2103
		do wysokości zestawczej 2750 mm z średnią szyną M	2228
Bramy uchylne F 80 w wymiarach specjalnych		cena jak za bramę N80 + dopłata zł	405
Kolor preferowany		zł za m ²	170
Dowolny kolor z palety RAL i CH 703		zł za m ²	332
Ościeżnica w kolorze płyty bramy		zł za bramę	570
Pozostałe wyposażenie dodatkowe		patrz od strony 40	

Bramy uchyłne N80 i F 80

z wypełnieniem stalowym

Wymiary specjalne

N80



F80

Opis produktu patrz strona 8

Cena bramy uchyłnej w kolorze białym, na bazie RAL 9016

Zakres wymiarów dla bram F 80 w wymiarach specjalnych

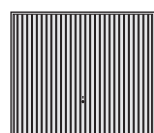

Wzór 902

Wymiar zestawczy (wysokość)	2750	6004	6004	6004	7045	7045	7611	7611		
	2625	6004	6004	6004	6004	6004	7611	7611		
	2500	4982	4982	4982	5435	5435	7611	7611		
	2375	4805	4805	4805	5435	5435	6567	7611	7611	
	2250	4805	4805	4805	5435	5435	6567	6567	7611	
	2125	4419	4419	4419	5220	5220	5220	5220	6273	
	2000	4419	4419	4419	5220	5220	5220	5220	6273	
	1875									
		2000	2250	2375	2500	2625	2750	2875	3000	3250
		Wymiar zestawczy (szerokość)								

Bramy o szerokości zestawczej < 2000 mm i/lub wysokości zestawczej < 1875 mm: dopłata 1580 zł
(minimalny wymiar BR 1900 x 1750 mm)

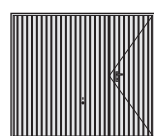

Wzór 902
z drzwiami
przejściowymi

Wymiar zestawczy (wysokość)	2500	11248	11248	11248					
	2375	11071	11071	11071	11701	11701			
	2250	11071	11071	11071	11701	11701	12833	12833	
	2125	10685	10685	10685	11486	11486	11486	11486	
	2000	10685	10685	10685	11486	11486	11486	11486	
	1875								
		2050	2250	2375	2500	2625	2750	2875	3000
		Wymiar zestawczy (szerokość)							

N 80: Dla bram z drzwiami przejściowymi należy uwzględnić informacje zawarte w „Opisie produktu”!
Bramy o wysokości zestawczej < 1875 mm dopłata 1580 zł
(minimalna szerokość bramy: BR 2050 mm, minimalna wysokość: 1805 mm)

Napędy do bram garażowych			zł
ProMatic seria 4	z jednoczęściową szyną prowadzącą FS 10	do wysokości zestawczej 2500 mm z krótką szyną K	1614
		do wysokości zestawczej 2750 mm z średnią szyną M	1739
SupraMatic E seria 4	z jednoczęściową szyną prowadzącą FS 10	do wysokości zestawczej 2500 mm z krótką szyną K	2103
		do wysokości zestawczej 2750 mm z średnią szyną M	2228
Bramy uchyłne F 80 w wymiarach specjalnych			cena jak za bramę N80 + dopłata zł
Kolor preferowany			zł za m ² 170
Dowolny kolor z palety RAL i CH 703			zł za m ² 332
Ościeżnica w kolorze płyty bramy			zł za bramę 570
Przeszklenia i pozostałe wyposażenie dodatkowe			patrz od strony 38

Bramy uchylne N 80 i F 80

z wypełnieniem stalowym

Wymiary specjalne



Opis produktu patrz strona 8

Cena bramy uchylnej w kolorze białym, na bazie RAL 9016

Zakres wymiarów dla bram F 80 w wymiarach specjalnych

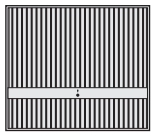

Wzór 941

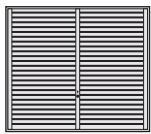

Wzór 957

Wymiar zestawczy (wysokość)	2750	12862	12862	12862					
	2625	12862	12862	12862					
	2500	11244	11244	11244	11985	11985			
	2375	10995	10995	10995	11985	11985	13701		
	2250	10995	10995	10995	11985	11985	13701	13701	
	2125	10385	10385	10385	11600	11600	11600	11600	
	2000	10385	10385	10385	11600	11600	11600	11600	
	1875								
		2000	2250	2375	2500	2625	2750	2875	3000
		Wymiar zestawczy (szerokość)							

Bramy uchylne o szerokości zestawczej < 2000 mm i/lub wys. zestawczej < 1875 mm: dopłata 1580 zł
(minimalny wymiar BR 1900 x 1750 mm)

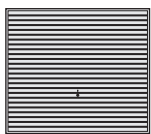

Wzór 968

Wymiar zestawczy (wysokość)	2500	4982	4982	4982	5435	5435
	2375	4805	4805	4805	5435	5435
	2250	4805	4805	4805	5435	5435
	2125	4419	4419	4419	5220	5220
	2000	4419	4419	4419	5220	5220
	1905					
		2000	2250	2375	2500	2625
		Wymiar zestawczy (szerokość)				

Bramy uchylne o szerokości zestawczej < 2000 mm: dopłata 1580 zł
(minimalny wymiar BR 1900 x 1905 mm)

Napędy do bram garażowych			zł
ProMatic seria 4	z jednoczęściową szyną prowadzącą FS 10	do wysokości zestawczej 2500 mm z krótką szyną K do wysokości zestawczej 2750 mm z średnią szyną M	1614 1739
SupraMatic E seria 4	z jednoczęściową szyną prowadzącą FS 10	do wysokości zestawczej 2500 mm z krótką szyną K do wysokości zestawczej 2750 mm z średnią szyną M	2103 2228
Bramy uchylne F 80 w wymiarach specjalnych, z wyjątkiem wzoru 968 (w przypadku wzoru 968 cena na zapytanie)			cena jak za bramę N80 + dopłata zł 405
Kolor preferowany			170
Dowolny kolor z palety RAL i CH 703			zł za m ² 332
Ościeżnica w kolorze płyty bramy			zł za bramę 570
Przeszklenia i pozostałe wyposażenie dodatkowe			patrz od strony 38

Bramy uchyłne N 80 i F 80

z wypełnieniem stalowym

Wymiary specjalne

N80

F80



Opis produktu patrz strona 8

Cena bramy uchyłnej w kolorze białym, na bazie RAL 9016

Zakres wymiarów dla bram F 80 w wymiarach specjalnych

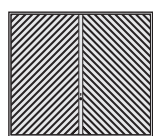

Wzór 990

Wymiar zestawczy (wysokość)	2750	15359	15359	15359					
	2625	15359	15359	15359					
	2500	13842	13842	13842	14486	14486			
	2375	13569	13569	13569	14486	14486	16207		
	2250	13569	13569	13569	14486	14486	16207	16207	
	2125	12970	12970	12970	14174	14174	14174	14174	
	2000	12970	12970	12970	14174	14174	14174	14174	
	1875								
		2000	2250	2375	2500	2625	2750	2875	3000
		Wymiar zestawczy (szerokość)							

N80-Bramy o szerokości zestawczej < 2000 mm i/lub wysokości zestawczej < 1875 mm: dopłata 1580 zł
(minimalny wymiar BR 1900 x 1750 mm)



Wzór 971

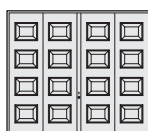

Wzór 973



Wzór 975



Wzór 977

Wymiar zestawczy (wysokość)	2375	11297	11297	11297	13321	13321	13818		
	2250	11297	11297	11297	13321	13321	13818	13818	
	2125	10946	10946	10946	12302	12302	12302	12302	
	2000	10946	10946	10946	12302	12302	12302	12302	
1875									
		2000	2250	2375	2500	2625	2750	2875	3000
		Wymiar zestawczy (szerokość)							

minimalny wymiar BR 2000 x 1875 mm

Napędy do bram garażowych

			zł
ProMatic seria 4	z jednoczęściową szyną prowadzącą FS 10	do wysokości zestawczej 2500 mm z krótką szyną K	1614
		do wysokości zestawczej 2750 mm z średnią szyną M	1739
SupraMatic E seria 4	z jednoczęściową szyną prowadzącą FS 10	do wysokości zestawczej 2500 mm z krótką szyną K	2103
		do wysokości zestawczej 2750 mm z średnią szyną M	2228

Bramy uchyłne F 80 w wymiarach specjalnych cena jak za bramę N80 + dopłata zł **405**

Kolor preferowany zł za m² **170**

Dowolny kolor z palety RAL i CH 703 zł za m² **332**

Decograin (dla wzorów 971, 973, 975, 977, 984 i 985) zł za m² **239**

Ościeżnica w kolorze płyty bramy zł za bramę **570**

Przeszklenia i pozostałe wyposażenie dodatkowe patrz od strony 38

Bramy uchylne N 80 i F 80

z wypełnieniem stalowym

Wymiary specjalne

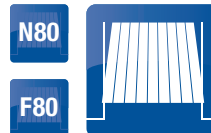

Opis produktu patrz strona 8

Cena bramy uchylnej w kolorze białym, na bazie RAL 9016

Zakres wymiarów dla bram F 80 w wymiarach specjalnych



Wzór 984

Wymiar zestawczy (wysokość)	2375	11297	11297	11297	13321	13321	13818		
	2250	11297	11297	11297	13321	13321	13818	13818	
	2125	10946	10946	10946	12302	12302	12302	12302	
	2000	10946	10946	10946	12302	12302	12302	12302	
1875									
		2000	2250	2375	2500	2625	2750	2875	3000
		Wymiar zestawczy (szerokość)							

Bramy uchylne o wysokości zestawczej < 1875 mm: dopłata 1580 zł

(minimalny wymiar BR 2000 x 1630 mm)

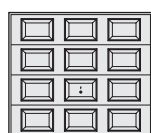

Wzór 979

Wymiar zestawczy (wysokość)	2375	11297	11297	11297	13321	
	2250	11297	11297	11297	13321	
	2125	10946	10946	10946	12302	
	2000	10946	10946	10946	12302	
1885						
		2065	2250	2375	2500	2625
		Wymiar zestawczy (szerokość)				

minimalny wymiar BR 2065 x 1885 mm

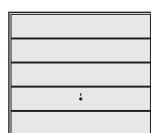

Wzór 985

Wymiar zestawczy (wysokość)	2375	11297	11297	11297	13321	
	2250	11297	11297	11297	13321	
	2125	10946	10946	10946	12302	
	2000	10946	10946	10946	12302	
1875						
		2000	2250	2375	2500	2625
		Wymiar zestawczy (szerokość)				

Bramy o szerokości zestawczej < 2000 mm i/lub wysokości zestawczej < 1875 mm: dopłata 1580 zł

(minimalny wymiar BR 1535 x 1780 mm)

Napędy do bram garażowych			zł
ProMatic seria 4	z jednoczęściową szyną prowadzącą FS 10	do wysokości zestawczej 2500 mm z krótką szyną K	1614
		do wysokości zestawczej 2750 mm z średnią szyną M	1739
SupraMatic E seria 4	z jednoczęściową szyną prowadzącą FS 10	do wysokości zestawczej 2500 mm z krótką szyną K	2103
		do wysokości zestawczej 2750 mm z średnią szyną M	2228
Bramy uchylne F 80 w wymiarach specjalnych			cena jak za bramę N80 + dopłata zł 405
Kolor preferowany			zł za m ² 170
Dowolny kolor z palety RAL i CH 703			zł za m ² 332
Decograin (dla wzorów 971, 973, 975, 977, 984 i 985)			zł za m ² 239
Ościeżnica w kolorze płyty bramy			zł za bramę 570
Przeszklenia i pozostałe wyposażenie dodatkowe			patrz od strony 38

Bramy uchyłne N 80 i F 80

z wypełnieniem stalowym

Wymiary specjalne

N80

F80



Opis produktu patrz strona 8

Cena bramy uchyłnej w kolorze białym, na bazie RAL 9016

Zakres wymiarów dla bram F 80 w wymiarach specjalnych

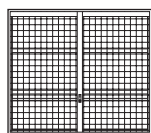

Wzór 903

Krata spawana
100 x 100 x 5 mm

Wymiar zestawczy (wysokość)	2375	8489	8489	8489	9464	9464	11219		
	2250	8489	8489	8489	9464	9464	11219	11219	
	2125	7909	7909	7909	9030	9030	9030	9030	
	2000	7909	7909	7909	9030	9030	9030	9030	
	1875	7909	7909	7909	9030	9030	9030	9030	
		2000	2250	2375	2500	2625	2750	2875	3000
		Wymiar zestawczy (szerokość)							

Bramy uchyłne do boksów parkingowych w garażach zbiorczych i podziemnych

Bramy o szerokości zestawczej < 2000 mm i/lub wysokości zestawczej < 1875 mm: dopłata 1580 zł (minimalny wymiar BR 2000 x 1875 mm)

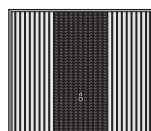

Wzór 913

Otwory Micro

Wymiar zestawczy (wysokość)	2750	9913	9913	9913	11517	11517	12419	12419	
	2625	9913	9913	9913	9913	9913	12419	12419	
	2500	8382	8382	8382	9045	9045	12419	12419	
	2375	8104	8104	8104	9045	9045	10805	12419	
	2250	8104	8104	8104	9045	9045	10805	10805	
	2125	7494	7494	7494	8747	8747	8747	8747	
	2000	7494	7494	7494	8747	8747	8747	8747	
	1875	7494	7494	7494	8747	8747	8747	8747	
		2000	2250	2375	2500	2625	2750	2875	3000
		Wymiar zestawczy (szerokość)							

Bramy o szerokości zestawczej < 2000 mm i/lub wysokości zestawczej < 1875 mm: dopłata 1580 zł (minimalny wymiar BR 1900 x 1800 mm)

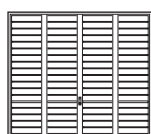

Wzór 904

Profile rurowe ϕ 12 mm
Odstęp 100 mm

Wymiar zestawczy (wysokość)	2375	7923	7923	7923	8913	8913	10639		
	2250	7923	7923	7923	8913	8913	10639	10639	
	2125	7343	7343	7343	8474	8474	8474	8474	
	2000	7343	7343	7343	8474	8474	8474	8474	
		2000	2250	2375	2500	2625	2750	2875	3000
		Wymiar zestawczy (szerokość)							

Bramy uchyłne do boksów parkingowych w garażach zbiorczych i podziemnych

Bramy o szerokości zestawczej < 2000 mm i/lub wysokości zestawczej < 1875 mm: dopłata 1580 zł (minimalny wymiar BR 2000 x 1875 mm)

Napędy do bram garażowych

								zł
ProMatic seria 4	z jednoczęściową szyną prowadzącą FS 10	do wysokości zestawczej 2500 mm z krótką szyną K						1614
		do wysokości zestawczej 2750 mm z średnią szyną M						1739
SupraMatic E seria 4	z jednoczęściową szyną prowadzącą FS 10	do wysokości zestawczej 2500 mm z krótką szyną K						2103
		do wysokości zestawczej 2750 mm z średnią szyną M						2228

Bramy uchyłne F 80 w wymiarach specjalnych cena jak za bramę N80 + dopłata zł 405

Kolor preferowany zł za m² 170

Dowolny kolor z palety RAL i CH 703 zł za m² 332

Ościeżnica w kolorze płyty bramy zł za bramę 570

Pozostałe wyposażenie dodatkowe patrz od strony 40

Bramy uchylne N 80 i F 80

z wypełnieniem stalowym

Wymiary specjalne

N80



F80

Opis produktu patrz strona 8

Cena bramy uchylnej w kolorze białym, na bazie RAL 9016

Zakres wymiarów dla bram F 80 w wymiarach specjalnych

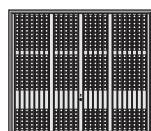

Wzór 914

Otworki 50 x 50 mm

Wymiar zestawczy (wysokość)	2750	6346	6346	6346					
	2625	6346	6346	6346	6346	6346			
	2500	5318	5318	5318	5783	5783			
	2375	5141	5141	5141	5783	5783	6903		
	2250	5141	5141	5141	5783	5783	6903	6903	
	2125	4764	4764	4764	5498	5498	5498	5498	
	2000	4764	4764	4764	5498	5498	5498	5498	
	1875								
		2000	2250	2375	2500	2625	2750	2875	3000
		Wymiar zestawczy (szerokość)							

Bramy o szerokości zestawczej < 2000 mm i/lub wysokości zestawczej < 1875 mm: dopłata 1580 zł

(minimalny wymiar BR 1900 x 1750 mm)

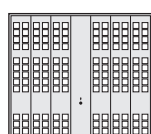

Wzór 988

Otworki 90 x 90 mm

Wymiar zestawczy (wysokość)	2375	11819	11819	11819	13842	13842	14349		
	2250	11819	11819	11819	13842	13842	14349	14349	
	2125	11473	11473	11473	12833	12833	12833	12833	
	2000	11473	11473	11473	12833	12833	12833	12833	
	1875								
		2085	2250	2375	2500	2625	2750	2875	3000
		Wymiar zestawczy (szerokość)							

Bramy uchylne do boksów parkingowych w garażach zbiorczych i podziemnych

Bramy uchylne o wysokości zestawczej < 1875 mm: dopłata 1580 zł

(minimalny wymiar BR 2085 x 1750 mm)

Napędy do bram garażowych

ProMatic seria 4	z jednoczęściową szyną prowadzącą FS 10	do wysokości zestawczej 2500 mm z krótką szyną K	1614
		do wysokości zestawczej 2750 mm z średnią szyną M	1739
SupraMatic E seria 4	z jednoczęściową szyną prowadzącą FS 10	do wysokości zestawczej 2500 mm z krótką szyną K	2103
		do wysokości zestawczej 2750 mm z średnią szyną M	2228

Bramy uchylne F 80 w wymiarach specjalnych z wyjątkiem wzoru 914
(w przypadku wzoru 914 cena na zapytanie)

cena jak za bramę N80 + dopłata zł **405**

Kolor preferowany zł za m² **170**

Dowolny kolor z palety RAL i CH 703 zł za m² **332**

Ościeżnica w kolorze płyty bramy zł za bramę **570**

Pozostałe wyposażenie dodatkowe patrz od strony 40

Notatki i szkice

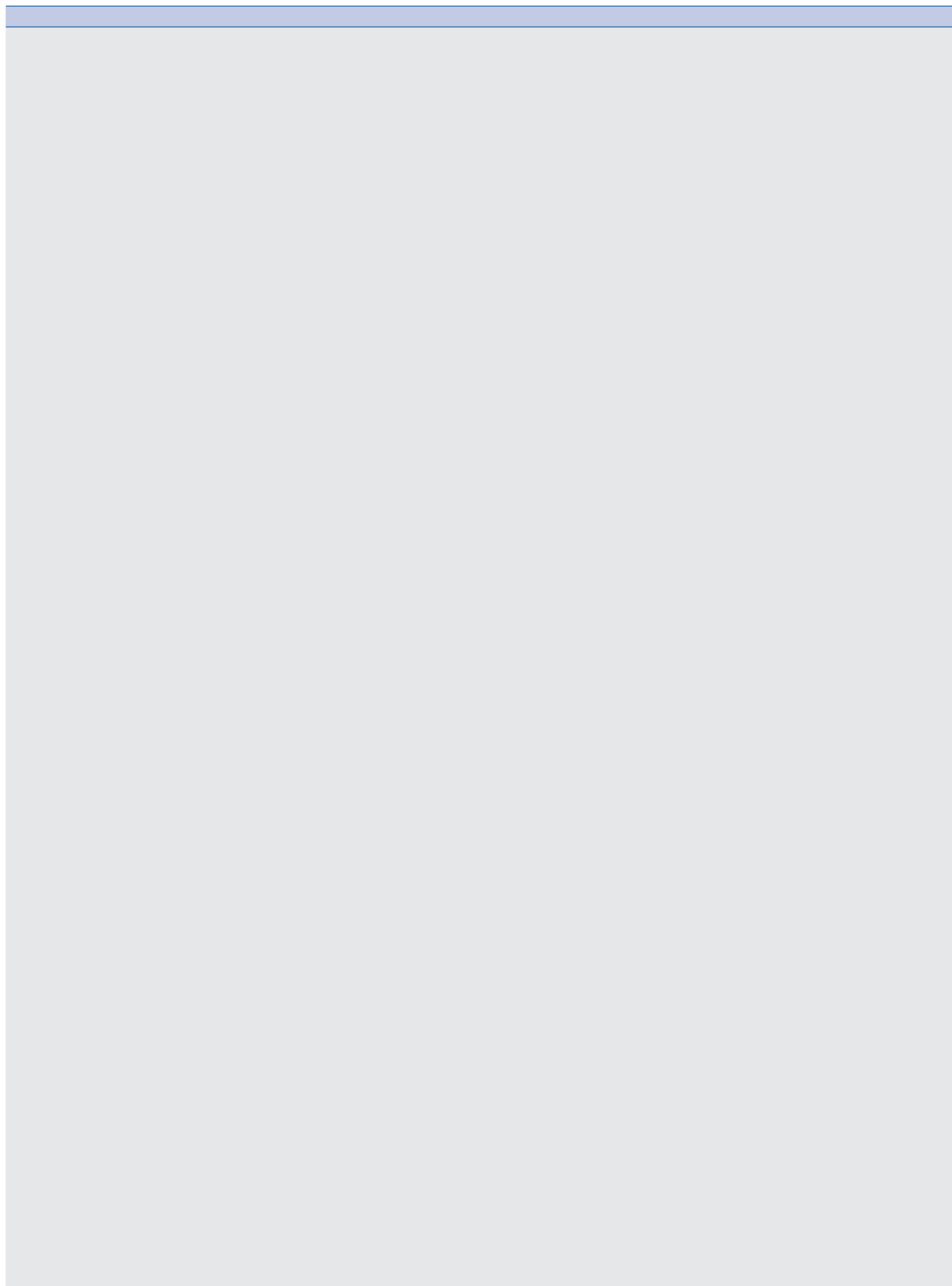

Bramy uchylne N 80

z wypełnieniem drewnianym

Wymiary specjalne



Opis produktu patrz strona 8

Ceny bram uchylnych - świerk skandynawski, zaimpregnowany

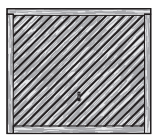

Wzór 925

Wymiar zestawczy (wysokość)	2500	17875	17875	17875	19854	19854			
	2375	17070	17070	17070	18538	19854	21629		
	2250	17070	17070	17070	18538	19854	21629	21629	
	2125	15330	15330	15330	18465	18465	18465	18465	
	2000	15330	15330	15330	18465	18465	18465	18465	
	1875								
		2000	2250	2375	2500	2625	2750	2875	
		Wymiar zestawczy (szerokość)							3000

N80-Bramy o szerokości zestawczej < 2000 mm i/lub wysokości zestawczej < 1875 mm: dopłata 1580 zł
(minimalny wymiar BR 1535 x 1630 mm)

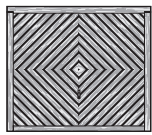

Wzór 927

Wymiar zestawczy (wysokość)	2500	22512	22512	22512	24330	24330			
	2375	21449	21449	21449	23180	24330	26539		
	2250	21449	21449	21449	23180	24330	26539	26539	
	2125	19259	19259	19259	23175	23175	23175	23175	
	2000	19259	19259	19259	23175	23175	23175	23175	
	1875								
		2000	2250	2375	2500	2625	2750	2875	
		Wymiar zestawczy (szerokość)							3000

N80-Bramy o szerokości zestawczej < 2000 mm i/lub wysokości zestawczej < 1875 mm: dopłata 1580 zł
(minimalny wymiar BR 1535 x 1630 mm)



Wzór 931

Wymiar zestawczy (wysokość)	2500	19562	19562	19562	21380	21380			
	2375	18733	18733	18733	20239	21380	23384		
	2250	18733	18733	18733	20239	21380	23384	23384	
	2125	16958	16958	16958	20152	20152	20152	20152	
	2000	16958	16958	16958	20152	20152	20152	20152	
	1875								
		2000	2250	2375	2500	2625	2750	2875	
		Wymiar zestawczy (szerokość)							3000

N80-Bramy o szerokości zestawczej < 2000 mm i/lub wysokości zestawczej < 1875 mm: dopłata 1580 zł
(minimalny wymiar BR 1535 x 1630 mm)

Napędy do bram garażowych **zł**

ProMatic seria 4	z jednoczęściową szyną prowadzącą FS 10	do wysokości zestawczej 2500 mm z krótką szyną K	1614
SupraMatic E seria 4	z jednoczęściową szyną prowadzącą FS 10	do wysokości zestawczej 2500 mm z krótką szyną K	2103

Pokrycie wypełnienia bramy na kolor preferowany lub dowolny kolor z palety RAL **Dopłata zł**

Wzory 925, 927, 933 i 934	zł za m ²	980
Wzory 931 i 937	zł za m ²	1165

Brama bez maskownicy ościeżnicy **Upust zł**

Przeszklenia i pozostałe wyposażenie dodatkowe patrz od strony 39

Bramy uchyłne N 80

z wypełnieniem drewnianym

Wymiary specjalne



Opis produktu patrz strona 8

Ceny bram uchylnych - świerk skandynawski, zaimpregnowany



Wzór 933

Wymiar zestawczy (wysokość)	2500	15812	15812	15812	17163	17163			
	2375	15135	15135	15135	16475	17163	19645		
	2250	15135	15135	15135	16475	17163	19645	19645	
	2125	13755	13755	13755	16300	16300	16300	16300	
	2000	13755	13755	13755	16300	16300	16300	16300	
	1875								
		2000	2250	2375	2500	2625	2750	2875	
		Wymiar zestawczy (szerokość)							3000

N80-Bramy o szerokości zestawczej < 2000 mm i/lub wysokości zestawczej < 1875 mm: dopłata 1580 zł
(minimalny wymiar BR 1535 x 1630 mm)

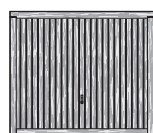

Wzór 934

Wymiar zestawczy (wysokość)	2500	13482	13482	13482	15403	15403			
	2375	12960	12960	12960	14208	15403	16149		
	2250	12960	12960	12960	14208	15403	16149	16149	
	2125	11868	11868	11868	13925	13925	13925	13925	
	2000	11868	11868	11868	13925	13925	13925	13925	
	1875								
		2000	2250	2375	2500	2625	2750	2875	
		Wymiar zestawczy (szerokość)							3000

N80-Bramy o szerokości zestawczej < 2000 mm i/lub wysokości zestawczej < 1875 mm: dopłata 1580 zł
(minimalny wymiar BR 1535 x 1630 mm)



Wzór 937

Wymiar zestawczy (wysokość)	2500	18962	18962	18962	21020	21020			
	2375	18162	18162	18162	19649	21020	22848		
	2250	18162	18162	18162	19649	21020	22848	22848	
	2125	16446	16446	16446	19557	19557	19557	19557	
	2000	16446	16446	16446	19557	19557	19557	19557	
	1875								
		2000	2250	2375	2500	2625	2750	2875	
		Wymiar zestawczy (szerokość)							3000

Bramy o szerokości zestawczej < 2000 mm i/lub wysokości zestawczej < 1875 mm: dopłata 1580 zł
(minimalny wymiar BR 1535 x 1630 mm)

Napędy do bram garażowych			zł
ProMatic seria 4	z jednoczęściową szyną prowadzącą FS 10	do wysokości zestawczej 2500 mm z krótką szyną K	1614
SupraMatic E seria 4	z jednoczęściową szyną prowadzącą FS 10	do wysokości zestawczej 2500 mm z krótką szyną K	2103
Pokrycie wypełnienia bramy na kolor preferowany lub dowolny kolor z palety RAL			Dopłata zł
Wzory 925, 927, 933 i 934			zł za m ² 980
Wzory 931 i 937			zł za m ² 1165
Brama bez maskownicy ościeżnicy			Upust zł -288
Przeszklenia i pozostałe wyposażenie dodatkowe			patrz od strony 39

Bramy uchylne N 80 i F 80

z wypełnieniem stalowym

Wyposażenie dodatkowe



Przeszklenia dla bram uchylnych N 80 i F 80 z wypełnieniem stalowym

Przykładowy wygląd: dla bramy o wymiarach 2500 × 2125 mm

Przeszklenia	Wzór 902	Wzór 941	Wzór 957	Wzór 971	Wzór 973
Rys. 4					
Rys. 5					
Rys. 6					

Przeszklenia				zł/sztukę
Rys. 4		Przeszklenie (szer. × wys.) 283 × 203 mm	pojedyncza szyba z tworzywa sztucznego, 3 mm, o strukturze krystalicznej lub przezroczystej	N 80 / F 80 575
Rys. 5		Przeszklenie (szer. × wys.) 283 × 203 mm	pojedyncza szyba z tworzywa sztucznego, 3 mm, o strukturze krystalicznej lub przezroczystej	N 80 / F 80 629
Rys. 6		Przeszklenie (szer. × wys.) 283 × 203 mm	pojedyncza szyba z tworzywa sztucznego, 3 mm, o strukturze krystalicznej lub przezroczystej	N 80 / F 80 629

Maksymalna liczba przeszkleń w bramie

Wzór 902 i 941 szerokość BR 2195 – 2374 mm 3 sztuki, do 3000 mm 4 sztuki

Wzór 957 2 sztuki

Wzór 971 i 973 szerokość BR 2000 – 2925 mm 4 sztuki, od 2930 mm 6 sztuk

Rama przeszklenia w kolorze bramy

	Dopłata	zł
w kolorze preferowanym	dopłata za sztukę przeszklenia +	205
w dowolnym kolorze z palety RAL	dopłata za sztukę przeszklenia +	307

Opis produktu od strony 8 do 12.

Wskazówki:

Aby wypełnienia bramy i drzwi bocznych harmonizowały ze sobą, przed złożeniem zamówienia należy dokonać uzgodnień technicznych! Przeszklenie nie jest możliwe dla bram Decograin!

Bramy uchyłne N 80

z wypełnieniem drewnianym

Wyposażenie dodatkowe



Przeszklenia dla bramy uchyłnych N 80 z wypełnieniem drewnianym

Przykładowy wygląd: dla bramy o wymiarach 2500 × 2125 mm

Przeszklenia	Wzór 925	Wzór 927	Wzór 931
Rys. 21			
Przeszklenia	Wzór 933	Wzór 934	Wzór 937
Rys. 23			
Rys. 24			

Przeszklenia				zł/sztukę
Rys. 21		Wymiary przeszklenia w świetle: 375 × 375 mm przyprostokątne	pojedyncza szyba z tworzywa sztucznego, 3 mm, o strukturze krystalicznej lub przezroczystej	N 80 1048
Rys. 23		Wymiary przeszklenia w świetle: 277 × 199 mm	pojedyncza szyba z tworzywa sztucznego, 3 mm, o strukturze krystalicznej lub przezroczystej	N 80 1048
Rys. 24		Wymiary przeszklenia w świetle: 199 × 277 mm	pojedyncza szyba z tworzywa sztucznego, 3 mm, o strukturze krystalicznej lub przezroczystej	N 80 1048

Maksymalna liczba przeszkleń w bramie

Wzór 925, 927 i 931	Rys. 21	maks. 2 sztuki
Wzór 933, 934 i 937	Rys. 23	do szer. BR 2370 mm 2 sztuki, powyżej 2370 mm 4 sztuki
	Rys. 24	maks. 4 sztuki

Opis produktu od strony 8.

Wskazówka:

Aby wypełnienia bramy i drzwi bocznych harmonizowały ze sobą, przed złożeniem zamówienia należy dokonać uzgodnień technicznych!

Przeszklenia dla wzoru 936 -basic-	niemożliwe
Brama bez maskownicy ościeżnicy	Upust zł -288

Bramy uchylne N 80 i F 80







Wyposażenie dodatkowe

Okucia		Nr artykułu	zł
 <p>Wskazówka: Przedłużoną jednostronną wkładkę patentową należy zamawiać oddzielnie (patrz pozycja: Jednostronna wkładka patentowa).</p>	Uchwyt zewnętrzny, odlew alu. w kolorze RAL 9016 (biały) Dla bram uchylnych wzór 902, 913, 914, 957, 971, 973, 975, 977, 979, 984, 985, 988 i 990 musi być zastosowana przedłużona jednostronna wkładka patentowa (35,5 + 10 mm)	za sztukę	1775200 637
	Uchwyt zewnętrzny, odlew alu. w kolorze RAL 8028 (brązowy) Dla bram uchylnych wzór 902, 913, 914, 957, 971, 973, 975, 977, 979, 984, 985, 988 i 990 musi być zastosowana przedłużona jednostronna wkładka patentowa (35,5 + 10 mm)	za sztukę	1775330 637
	Uchwyt zewnętrzny, stal nierdzewna szczotkowana Dla bram uchylnych wzór 902, 913, 914, 957, 971, 973, 975, 977, 979, 984, 985, 988 i 990 musi być zastosowana przedłużona jednostronna wkładka patentowa (35,5 + 10 mm)	za sztukę	1775351 774
	Uchwyt zewnętrzny, stal nierdzewna polerowana Dla bram uchylnych wzór 902, 913, 914, 957, 971, 973, 975, 977, 979, 984, 985, 988 i 990 musi być zastosowana przedłużona jednostronna wkładka patentowa (35,5 + 10 mm)	za sztukę	1775350 774
Wkładki patentowe jednostronne		Nr artykułu	zł
	Wkładka patentowa jednostronna 30,5 (31,5) + 10 mm <ul style="list-style-type: none"> z 2 kluczami dla wzorów 902, 903, 904, 913, 914, 957, 968, 971, 973, 975, 977, 979, 985, 988 i 990 	za sztukę	1020001 141
	Wkładka patentowa jednostronna 35,5 + 10 mm <ul style="list-style-type: none"> z 2 kluczami dla wzorów 984, 905 i bram uchylnych ze zmienionymi okuciami (uchwyt zewnętrzny) wypełnienie w ramie, maks. grubość wypełnienia 12,5 mm 	za sztukę	1020002 150
	Wkładka patentowa jednostronna 40,5 + 10 mm <ul style="list-style-type: none"> z 2 kluczami dla wzorów 941 i 905 wypełnienie w ramie, maks. grubość wypełnienia 19 mm 	za sztukę	1020003 191
	Wkładka patentowa jednostronna 55,5 + 10 mm (tylko N80) <ul style="list-style-type: none"> z 2 kluczami dla wzoru 905 całkowita obudowa, maks. grubość wypełnienia 17 mm i wzory z wypełnieniem drewnianym 	za sztukę	1020004 214
	Trzecie ryglowanie		Nr artykułu
	Trzecie ryglowanie dla bram uchylnych bez napędu <ul style="list-style-type: none"> ryglowanie przez dźwizek ryglujący zestaw składa się z 6 sztuk 	za zestaw	1995996 956
	Trzecie ryglowanie dla bramy uchylnej N 80 i F 80 bezpośrednio z fabryki	za bramę	305

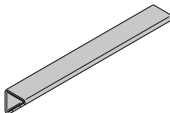
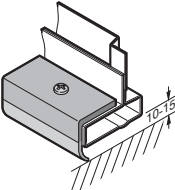

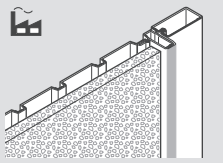
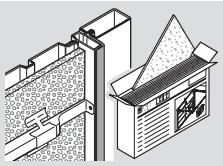
Wyposażenie dodatkowe

Zestawy przeciwwłamaniowe, klasa odporności na włamanie RC 2 zgodnie z DIN / TS 18194, do garażowych bram uchylnych z obsługą ręczną		Nr artykułu	zł	
Możliwość zamontowania do wzoru 902, 941, 957 i 990 (brak możliwości zastosowania do bram z kasetonami) z obrotową zapadką od serii nr 05088.				
Bramy uchylne N 80 z zamknięciem przeciwwłamaniowym, przygotowanie fabryczne		1766005	587	
Zamknięcie przeciwwłamaniowe N80 RC 2 do bram z obsługą ręczną		1766360	387	
Cena kompletu			974	
Wyposażenie dodatkowe do bram z drzwiami przejściowymi (tylko wzór 902)		1766006	373	
Cięgno Bowdena (konieczne dla bram z BRH > 2500 mm)		1766126	159	
Zestawy przeciwwłamaniowe, klasa odporności na włamanie RC 2 zgodnie z DIN / TS 18194, do garażowych bram uchylnych z napędem		Nr artykułu	zł	
Możliwość zamontowania do wzoru 902, 941, 957 i 990 (brak możliwości zastosowania do bram z kasetonami) z obrotową zapadką od serii nr 05088.				
Bramy uchylne N 80 z zamknięciem przeciwwłamaniowym, przygotowanie fabryczne		1766005	587	
Zamknięcie przeciwwłamaniowe N80 RC 2 do bram z napędem		1766361	387	
Cena kompletu			974	
Wyposażenie dodatkowe do bram z drzwiami przejściowymi (tylko wzór 902)		1766006	373	
Wyposażenie dodatkowe		Nr artykułu	zł	
	Kątownik progowy ze stali nierdzewnej do bramy N 80 i F 80 za m Na zamówieniu należy koniecznie podać szerokość BR! Wskazówka: Wymagana kotwa mocująca art. nr.1002112.		159	
	Dolna uszczelka gumowa <ul style="list-style-type: none"> • łącznie z wywierconym otworem do mocowania • niemożliwa do bram N 80 z drzwiami przejściowymi! Wskazówka: Dla bram z izolacją „Hörmatherm” późniejszy montaż dolnej uszczelki gumowej nie jest możliwy. Należy zamówić ją łącznie z bramą.	≤ 2500 mm za sztukę do 3000 mm za sztukę	1578536 1578588	223 223
	Dolny kątownik do ościeżnicy pionowej za sztukę do montażu bramy bez progu (na bramę wymagane 2 szt.)		1562012	71
	Izolacja „Hörmatherm” zł za m ² <ul style="list-style-type: none"> • materiał: płyta styropianowa, przygotowanie fabryczne • grubość płyty: 25 mm • dla wzorów 902 i 941 do wysokości 2500 mm • dla wzorów 971, 973, 975, 977, 984 i 990 do wysokości 2375 mm • dla bram Decograin możliwa tylko dla wzoru 984 do maks. BRH 2375 mm • niemożliwa do bram z przeszkleniem i bram z drzwiami przejściowymi • niemożliwa w kombinacji z zamknięciami przeciwwłamaniowymi Wskazówka: W przypadku bram z uszczelką gumową, musi ona zostać zamontowana fabrycznie, późniejszy montaż nie jest możliwy!			451
	Płyty izolacyjne <ul style="list-style-type: none"> • grubość płyty: 20 mm • łącznie z materiałem do mocowania • dla wzorów 902, 941, 971, 973, 975, 977, 984 i 990 • niemożliwe do bram z przeszkleniem i bram z drzwiami przejściowymi • do samodzielnego wycięcia (styropian), ew. konieczny nowy pakiet sprężyn 	komplet 10 płyt komplet 12 płyt	1535500 1535501	974 1106
	Kratka wentylacyjna dla wzoru 914 za sztukę biała, na bazie RAL 9016 brązowa, na bazie RAL 8028 czarna, na bazie RAL 9004		1000031 1000032 1000033	14

Bramy uchylne N 80

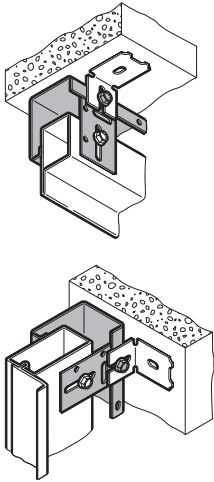
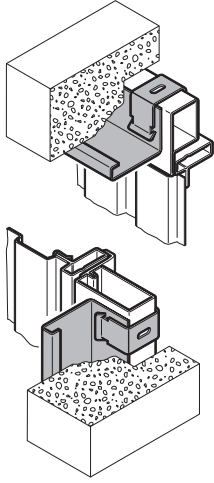
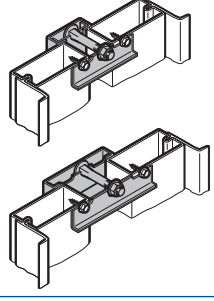
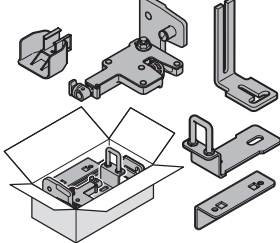

Wyposażenie dodatkowe

Przesłony i listwy pokryciowe		Nr artykułu	zł	
	<p>Górne i boczne przesłony wyrównujące przy montażu w otworze (tylko do N 80)</p> <ul style="list-style-type: none"> ocynkowane maksymalny wymiar wyrównania: szer. = 67,5 mm na stronę wysokość = 70 mm na zamówieniu należy podać wymiary BR! 	za przesłonę	419	
	<p>Przesłona do renowacji (tylko do N 80)</p> <ul style="list-style-type: none"> do przykrycia uszkodzonych kątów murów przykrycie maks. 50 mm pokryta warstwą gruntującej farby poliestrowej łącznie z uchwytami mocującymi <p>w kolorze białym, na bazie RAL 9016 w kolorze brązowym, na bazie RAL 8028 w kolorze preferowanym, w dowolnym kolorze z palety RAL lub CH 703</p>	<p>3 szt. po 3 m</p> <p>3 szt. po 3 m</p> <p>3 szt. po 3 m</p>	<p>1503901</p> <p>1503902</p> <p>1503900</p>	<p>573</p> <p>573</p> <p>956</p>
	<p>Komplet listew pokryciowych (tylko do N 80)</p> <ul style="list-style-type: none"> ocynkowane niemożliwe do bram N 80 z drzwiami przejściowymi <p>Wersja I dla odstępu od 11 do 30 mm Wersja II dla odstępu od 31 do 60 mm</p>	za szt.	<p>1510001</p> <p>1515001</p>	328
Obrotowa zapadka		Nr artykułu	zł	
	<ul style="list-style-type: none"> Zestaw do późniejszego montażu do bram N 80 z wypełnieniem stalowym (przed serią nr 05088) Zestaw do późniejszego montażu do bram N 80 z wypełnieniem drewnianym 	1161200	364	
		1161205	364	

Powody, dla których warto wybrać
napędy Hörmann do bram garażowych

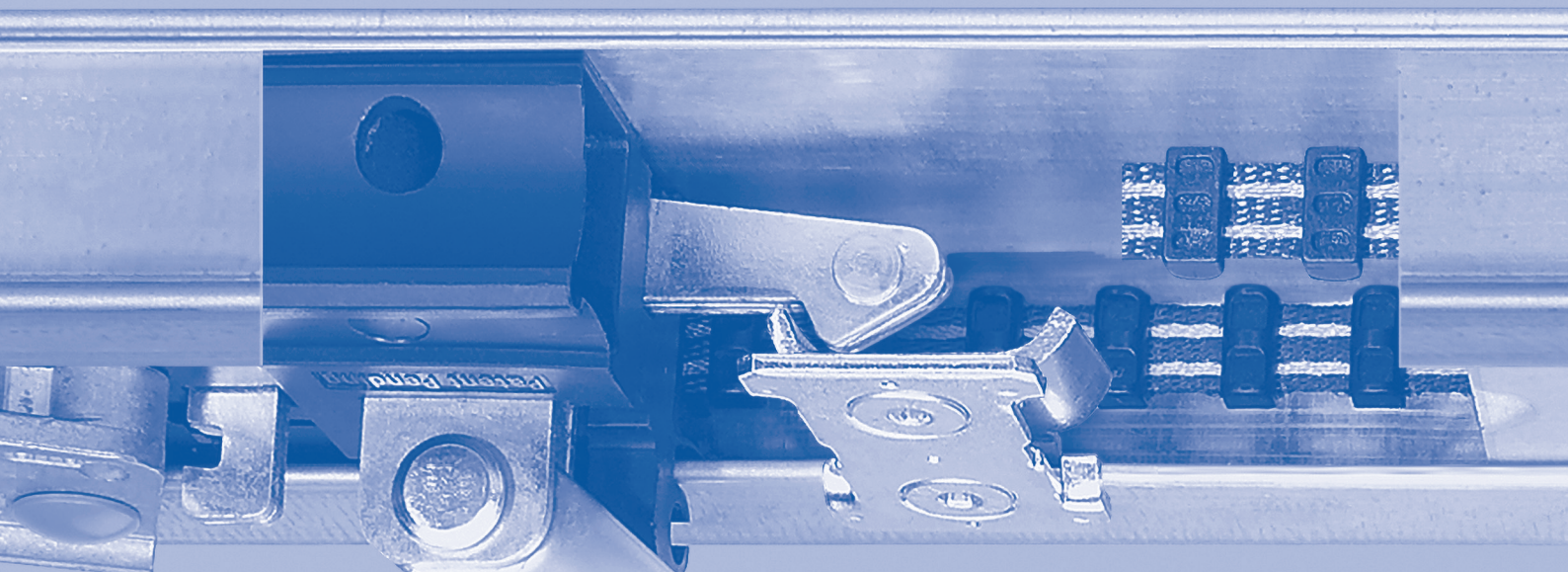

Tylko w firmie Hörmann

Włamywacze są bez szans

**Mechaniczne zabezpieczenie
przed podważeniem**

HÖRMANN

Drzwi boczne 1-skrzydłowe

z wypełnieniem stalowym, z ościeżnicą kątową



Wymiary znormowane / Wymiary specjalne

Opis produktu od strony 15										
Wymiary zamówieniowe	Wzór 905		Wzór 902		Wzór 941		Wzór 957		Wymiary zestawcze	
	Wypełnienie przez odbiorcę maks. 10 kg/m ²									
szer. x wys.	kolor preferowany		kolor preferowany		kolor preferowany		kolor preferowany			
	brązowy	biały	brązowy	biały	brązowy	biały	brązowy	biały		
Wymiary znormowane										
875 × 1875	2000	2375 ○	2711	1430 ●	1579 ○	1632 ○	3320	3657	3852	4188
	2125	2375 ○	2735	1430 ●	1594 ○	1647 ○	3320	3681	3852	4213
	2125	2375 ○	2755	1430 ●	1605 ○	1659 ○	3320	3701	3852	4232
1000 × 2000	2125	2531 ○	2940	1524 ●	1713 ○	1770 ○	3452	3862	3979	4388
	2125	2531 ○	2964	1524 ●	1727 ○	1785 ○	3452	3886	3979	4413
Wymiary specjalne										
od 610 × 1750										
do 1000 × 2000	3530	3940	3530	3940	3940	4827	5237	5178	5588	
do 1250 × 2375	4159	4769	4159	4769	4769	5456	6066	5797	6407	

Opis produktu od strony 15			
Wymiary zamówieniowe	Wzór 990		
	Typ A	Typ B	
Wymiary zestawcze	podać położenie wobec bramy (prawe lub lewe)		
szer. x wys.	kolor preferowany		
	biały		
Wymiary znormowane			
875 × 1875	2000	4832	5168
	2125	4832	5193
	2125	4832	3728
1000 × 2000	2125	4900	5310
	2125	4900	5334
Wymiary specjalne			
od 650 × 1750			
do 1000 × 2000	6080	6490	
do 1250 × 2375	6680	7289	

Kropką (● drzwi **białe**, ○ drzwi **brązowe**) oznaczone są wymiary dostępne ze stanu magazynowego fabryki Hörmann w Niemczech.

Wskazówka:

Należy podać typ mocowania i otwierania!

Cena drzwi bocznych zawiera:	komplet klamek	Nr artykułu 1324002	za sztukę	196
	komplet kotew	Nr artykułu 1325205	za sztukę	146
	gumę tłumiącą	Nr artykułu 1347992	za sztukę	91

Drzwi węższe niż szer. BR 610 mm lub niższe niż wys. BR 1750 mm za drzwi + zł **829**

(Min. wymiar dla wzorów 902/905 BR 595 x 1065)

Ościeżnice	Dopłata	zł
wykonanie z ościeżnicą ściskającą (opis produktu na stronie 18)	za drzwi	1468
wykonanie z ościeżnicą blokową 32 mm do montażu w otworze (opis produktu na stronie 19)	za mb	254
wykonanie z ościeżnicą blokową 65 mm do montażu w otworze (opis produktu na stronie 20)	za mb	283

Dowolny kolor z palety RAL i CH 703 zł za m² **332**

Drzwi boczne, stalowe, dwuosienne na zapytanie

Wyposażenie dodatkowe patrz od strony 48

Drzwi boczne 1-skrzydłowe

z wypełnieniem stalowym, z ościeżnicą kątową

Wymiary znormowane / Wymiary specjalne



Opis produktu od strony 15			
Wymiary zamówieniowe Wymiary zestawcze szer. x wys.			
	Wzór 971	Wzór 973	Wzór 975
	biały	kolor preferowany	
		Decograin Golden Oak / Rosewood	
Wymiary znormowane			
875 × 1875	3598	3934	3988
	2000	3959	4017
	2125	3978	4042
1000 × 2000	4115	4525	4593
	2125	4549	4622
Wymiary specjalne			
od 675 × 1830			
do 1000 × 2000	5739	6149	6217
do 1250 × 2375	5812	6421	6519

Opis produktu od strony 15				
Wymiary zamówieniowe Wymiary zestawcze szer. x wys.				
	Wzór 984		Wzór 985	
	biały	kolor preferowany	Decograin Golden Oak / Rosewood	
				Decograin Golden Oak / Rosewood
Wymiary znormowane		Wymiary znormowane		
875 × 1875	3598	3934	3988	
	2000	3959	4017	
	2125	3978	4042	
1000 × 2000	4115	4525	4593	
	2125	4549	4622	
Wymiary specjalne		Wymiary specjalne		
od 700 × 1800				
do 1000 × 2000	5739	6149	6217	
do 1250 × 2375	5812	6421	6519	

Wskazówki:

Należy podać typ mocowania i otwierania!
Dla drzwi bocznych Decograin przeszklenie nie jest możliwe!

Wskazówki dla wzoru 985:

- Przeszklenie nie jest możliwe!
- Klamki na wysokość osadzone są zawsze na środku!

Cena drzwi bocznych zawiera:	komplet klamek	Nr artykułu 1324002	za sztukę	196
	komplet kotew	Nr artykułu 1325205	za sztukę	146
	gumę tłumiącą	Nr artykułu 1347992	za sztukę	91

Drzwi węższe niż szer. BR 610 mm lub niższe niż wys. BR 1750 mm za drzwi + zł **829**

Ościeżnice	Dopłata	zł
wykonanie z ościeżnicą ściskającą (opis produktu na stronie 18)	za drzwi	1468
wykonanie z ościeżnicą blokową 32 mm do montażu w otworze (opis produktu na stronie 19)	za mb	254
wykonanie z ościeżnicą blokową 65 mm do montażu w otworze (opis produktu na stronie 20)	za mb	283

Dowolny kolor z palety RAL i CH 703 zł za m² **332**

Drzwi boczne, stalowe, dwuosienne (niemożliwe dla Decograin!) na zapytanie

Wyposażenie dodatkowe patrz od strony 48

Drzwi boczne 2-skrzydłowe

z wypełnieniem stalowym, z ościeżnicą kątową

Wymiary specjalne



Opis produktu od strony 15

Wymiary zamówieniowe Wymiary zestawcze szer. x wys.					
	Wzór 905 wypełnienie przez odbiorcę maks. 10 kg/m ² kolor preferowany: brązowy	Wzór 902 kolor preferowany: biały	Wzór 941 kolor preferowany: biały	Wzór 957 kolor preferowany: biały	Wzór 990 kolor preferowany: biały
Wymiary specjalne					
od 1440 × 1750					
do 2500 × 2125	9956	11043	9956	11043	12511
do 2375 × 2250	10244	11336	10244	11336	12794
do 2500 × 2250	11161	12312	11161	12312	13701

Opis produktu od strony 15

Wymiary zamówieniowe Wymiary zestawcze szer. x wys.				
	Wzór 971 kolor preferowany: biały	Wzór 973 kolor preferowany: kolor preferowany	Wzór 975 kolor preferowany: kolor preferowany	Wzór 977 Decograin Golden Oak / Rosewood
Wymiary specjalne				
od 1440 × 1830				
do 2500 × 2125	13277		14364	14545
do 2375 × 2250	13560		14652	14837
do 2500 × 2250	14442		15593	15788

Opis produktu od strony 15

Wymiary zamówieniowe Wymiary zestawcze szer. x wys.		Wymiary zamówieniowe Wymiary zestawcze szer. x wys.			
	Wzór 984 kolor preferowany: Decograin Golden Oak / Rosewood			Wzór 985 kolor preferowany: Decograin Golden Oak / Rosewood	
Wymiary specjalne			Wymiary specjalne		
od 1440 × 1800			od 1750 × 1800		
do 2500 × 2125	13277	14364	14545	13277	14364
do 2375 × 2250	13560	14652	14837	13560	14652
do 2500 × 2250	14442	15593	15788	14442	15593

Wskazówki:

Należy podać typ mocowania i otwierania!
Dla drzwi bocznych Decograin przeszklenie nie jest możliwe!

Wskazówki dla wzoru 985:

- Przeszklenia nie są możliwe
- Klamki na wysokość osadzone są zawsze na środku!

Cena drzwi bocznych zawiera:	komplet klamek	Nr artykułu 1324002	za sztukę	196
	komplet kotew	Nr artykułu 1325205	za sztukę	146
	komplet kotew do drzwi bocznych 2-skrzydłowych	Nr artykułu 1325206	za sztukę	91
	gumę tłumiącą	Nr artykułu 1347992	za sztukę	91

Drzwi niższe niż wys. BR 1750 mm za drzwi + zł **1511**

Ościeżnica blokowa **Dopłata** zł
wykonanie z ościeżnicą blokową 65 mm do montażu w otworze (opis produktu na stronie 21) za mb **288**

Dowolny kolor z palety RAL i CH 703 zł za m² **332**

Drzwi boczne, stalowe, dwuosienne (niemożliwe dla Decograin!) **na zapytanie**





Wyposażenie dodatkowe patrz od strony 48





Drzwi boczne 1-skrzydłowe

z wypełnieniem drewnianym

Wymiary znormowane / Wymiary specjalne

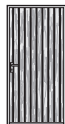

Opis produktu od strony 15					
Wymiary zamówieniowe Wymiary zestawcze szer. x wys.					
	Typ A	Typ B	Typ A	Typ B	
	Wzór 927 Podać położenie wobec bramy uchylnej (prawe lub lewe)		Wzór 931 Podać położenie wobec bramy uchylnej (prawe lub lewe)		
	świerk skandynawski	kolor preferowany	świerk skandynawski	kolor preferowany	
Wymiary znormowane					
875 ×	1875	7543	9152	6480	8391
	2000	7543	9259	6480	8518
	2125	7543	9367	6480	8650
1000 ×	2000	8318	10278	7085	9416
	2125	8318	10400	7085	9562
Wymiary specjalne					
od 610 ×	1750				
do 1000 ×	2000	9025	10985	7870	10201
do 1250 ×	2375	12048	14959	10307	13769

Opis produktu od strony 15								
Wymiary zamówieniowe Wymiary zestawcze szer. x wys.								
	Wzór 933		Wzór 934		Wzór 936 -basic-		Wzór 937	
	świerk skandynawski	kolor preferowany	świerk skandynawski	kolor preferowany	świerk skandynawski	świerk skandynawski	kolor preferowany	kolor preferowany
Wymiary znormowane								
875 ×	1875	4856	6465	4266	5875	3423	5836	7747
	2000	4856	6572	4266	5982	3423	5836	7874
	2125	4856	6680	4266	6090	3423	5836	8006
1000 ×	2000	5334	7294	4603	6563	3593	6421	8752
	2125	5334	7416	4603	6685	3593	6421	8898
Wymiary specjalne								
od 610 ×	1750							
do 1000 ×	2000	6187	8147	5519	7479		7216	9547
do 1250 ×	2375	8050	10961	6968	9879		9557	13019

Wskazówka:

Możliwy tylko montaż od zewnątrz!

Cena drzwi bocznych zawiera:	komplet klamek	Nr artykułu 1324002	za sztukę	196
	komplet kotew	Nr artykułu 1325205	za sztukę	146
	gumę tłumiącą	Nr artykułu 1347992	za sztukę	91
Drzwi węższe niż szer. BR 610 mm lub niższe niż wys. BR 1750 mm			za drzwi + zł	829
Ościeżnice			Dopłata	zł
wykonanie z ościeżnicą ściskającą (opis produktu na stronie 18)			za drzwi	1468
wykonanie z ościeżnicą blokową 32 mm do montażu w otworze (opis produktu na stronie 19)			za mb	254
wykonanie z ościeżnicą blokową 65 mm do montażu w otworze (opis produktu na stronie 20)			za mb	283
Pokrycie wypełnienia drzwi na kolor preferowany lub dowolny kolor z palety RAL (niemożliwe dla wzoru 936 -basic-)			Dopłata	zł
Wzory 927, 933, 934			za m ²	980
Wzory 931 i 937			za m ²	1165
Wyposażenie dodatkowe	patrz od strony 49			

Drzwi boczne do bram uchylnych

z wypełnieniem stalowym

Wyposażenie dodatkowe



Przeszklenia dla drzwi bocznych z wypełnieniem stalowym

Przykładowy wygląd: dla drzwi o wymiarach 1000 x 2125 mm

Przeszklenia	Wzór 902	Wzór 941	Wzór 957	Wzór 971	Wzór 973
Rys. 13					
Rys. 14					
Rys. 15					
Rys. 16					

Przeszklenia			zł/sztukę
Rys. 13		Przeszklenie (szer. x wys.) 283 x 203 mm	pojedyncza szyba z tworzywa sztucznego, 3 mm, o strukturze krystalicznej lub przezroczystej
Rys. 14		Przeszklenie (szer. x wys.) 283 x 203 mm	pojedyncza szyba z tworzywa sztucznego, 3 mm, o strukturze krystalicznej lub przezroczystej
Rys. 15		Przeszklenie (szer. x wys.) 283 x 203 mm	pojedyncza szyba z tworzywa sztucznego, 3 mm, o strukturze krystalicznej lub przezroczystej
Rys. 16		Przeszklenie (szer. x wys.) 472 x 532 mm	pojedyncza szyba z tworzywa sztucznego, 3 mm, o strukturze krystalicznej lub przezroczystej

Minimalna szerokość drzwi dla przeszklenia w drzwiach bocznych

Wzory 902 i 941	Rys. 13, 14 i 15	<ul style="list-style-type: none"> dla 1-skrzydłowych drzwi bocznych z BRB od – do: 665 – 695 mm, 835 – 875 mm, 1000 – 1050 mm, 1170 – 1225 mm dla 2-skrzydłowych drzwi bocznych z BRB od – do: 1320 – 1380 mm, 1655 – 1735 mm, 1990 – 2090 mm, 2325 – 2445 mm
	Rys. 16	dostępne do drzwi bocznych, szerokość drzwi 875 mm lub 1000 mm
Wzór 957	Rys. 13, 14 i 15	min. szerokość drzwi BR 675 mm
Wzory 971 i 973	Rys. 13, 14 i 15	min. szerokość drzwi BR 675 mm

Rama przeszklenia w kolorze płyty drzwiowej	Dopłata	zł
w kolorze preferowanym	dopłata za sztukę przeszklenia +	205
w dowolnym kolorze z palety RAL	dopłata za sztukę przeszklenia +	307

Przeszklenie do drzwi bocznych 2-skrzydłowych	na zapytanie
---	--------------

Opis produktu od strony 15.

Wskazówka:

Dla drzwi bocznych Decograin przeszklenie nie jest możliwe!

► Dla wszystkich drzwi z przeszkleniem należy podać przy zamówieniu typ mocowania i kierunek otwierania!

Drzwi boczne do bram uchylnych

z wypełnieniem drewnianym

Wypożyczenie dodatkowe



Przeszklenia dla drzwi bocznych z wypełnieniem drewnianym

Przykładowy wygląd: dla drzwi o wymiarach 1000 x 2125 mm

Przeszklenia	Wzór 927	Wzór 931	
Rys. 21			
Przeszklenia	Wzór 933	Wzór 934	Wzór 937
Rys. 23			
Rys. 24			

Przeszklenia				zł/sztukę
Rys. 21		Wymiary przeszklenia w świetle: 375 x 375 mm przyprostokątne	pojedyncza szyba z tworzywa sztucznego, 3 mm, o strukturze krystalicznej lub przezroczystej	N 80 1048
Rys. 23		Wymiary przeszklenia w świetle: 277 x 199 mm	pojedyncza szyba z tworzywa sztucznego, 3 mm, o strukturze krystalicznej lub przezroczystej	N 80 1048
Rys. 24		Wymiary przeszklenia w świetle: 199 x 277 mm	pojedyncza szyba z tworzywa sztucznego, 3 mm, o strukturze krystalicznej lub przezroczystej	N 80 1048

Minimalna szerokość drzwi dla przeszklenia w drzwiach bocznych

Wzór 927 i 931	rys. 21	• min. szerokość drzwi BR 675 mm
Wzór 933, 934 i 937	rys. 23	• min. szerokość drzwi BR 675 mm
	rys. 24	• min. szerokość drzwi BR 675 mm

Opis produktu od strony 15.

Wskazówka:

Aby wypełnienia bramy i drzwi bocznych harmonizowały ze sobą, przed złożeniem zamówienia należy dokonać uzgodnień technicznych!

► Dla wszystkich drzwi z przeszkleniem należy podać przy zamówieniu typ mocowania i kierunek otwierania!

Przeszklenia dla wzoru 936 -basic-

niemożliwe

Drzwi boczne do bram uchylnych



Wyposażenie dodatkowe

Komplet klamek do drzwi bocznych		Nr artykułu	zł	
	odlew aluminiowy w kolorze białym (RAL 9016) przystosowane do wkładki patentowej	za sztukę	1386150	806
	odlew aluminiowy w kolorze brązowym (RAL 8028) przystosowane do wkładki patentowej	za sztukę	1386330	806
	stal nierdzewna szczotkowana przystosowane do wkładki patentowej	za sztukę	1386351	969
	stal nierdzewna polerowana przystosowane do wkładki patentowej	za sztukę	1386350	969
Komplet okuć, na zewnątrz nieruchoma gałka (z wyjątkiem bram z drzwiami przejściowymi!)		Nr artykułu	zł	
	standard: czarne tworzywo, przystosowane do wkładki patentowej	za sztukę	1380000	400
	odlew aluminiowy w kolorze białym (RAL 9016) przystosowane do wkładki patentowej	za sztukę	1380150	956
	odlew aluminiowy w kolorze brązowym (RAL 8028) przystosowane do wkładki patentowej	za sztukę	1380330	956
	stal nierdzewna szczotkowana przystosowane do wkładki patentowej	za sztukę	1380351	1192
	stal nierdzewna polerowana przystosowane do wkładki patentowej	za sztukę	1380350	1192
Wkładki patentowe do drzwi bocznych z 2 kluczami		Nr artykułu	zł	
	30,5 + 30,5 mm (31,5 + 31,5 mm) dla wzorów 902, 941 i 985	za sztukę	1320001	191
	35,5 + 31,5 mm dla wzoru 905, wypełnienie w ramie, maks. grub. wypełnienia 12,5 mm, wzory 957, 971, 973, 975, 977, 984 i 990	za sztukę	1320002	223
	40,5 + 31,5 mm dla wzoru 902 i 905, wypełnienie w ramie, maks. grubość wypełnienia 19 mm również dla bram z drzwiami	za sztukę	1320003	241
	50,5 + 31,5 mm dla wzoru 905, całkowita obudowa, maks. grubość 14 mm i wszystkie wzory drewniane	za sztukę	1320004	305
	55,5 + 31,5 mm dla wzoru 905, całkowita obudowa, maks. grubość 17 mm	za sztukę	1320005	319
	Komplet wkładek patentowych, jednakowy wzór klucza 1 szt. do drzwi, 1 szt. do bramy (dla wzoru 902) pozostałe kombinacje na zapytanie	za sztukę	1520001	364
	Okapnik		Nr artykułu	zł
	Okapnik do drzwi garażowych 1-skrzydłowych			
	biały lub brązowy	za sztukę	223	
	kolor preferowany	za sztukę	255	
	dowolny kolor z palety RAL i CH 703	za sztukę	287	
Wskazówka: Dla wszystkich wzorów drzwi drewnianych zawarty w dostawie.				
	Okapnik do drzwi garażowych 2-skrzydłowych			
	biały lub brązowy	za sztukę	346	
	kolor preferowany	za sztukę	400	
	dowolny kolor z palety RAL i CH 703	za sztukę	446	
Osłona deszczowa		Nr artykułu	zł	
	Osłona przeciwdeszczowa, dolna do drzwi garażowych otwieranych do wewnątrz długość 1000 mm	za sztukę	1364005	132

Drzwi boczne do bram uchylnych

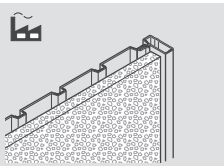
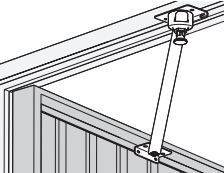

Wyposażenie dodatkowe

Izolacja		Nr artykułu	zł
	Izolacja Hörmatherm • materiał: płyta styropianowa • grubość płyty: 25 mm • dla wzorów 902, 941, 957, 971, 973, 975, 977, 984, 985 i 990 do wysokości 2190 mm • przygotowanie fabryczne • niemożliwa do drzwi przeszklonych • do drzwi Decograin możliwa tylko dla wzoru 984	za m ²	451
Blokada otwarcia drzwi		Nr artykułu	zł
	Blokada otwarcia drzwi (górną)	za sztukę	232
Zestaw modernizacyjny standardowych ościeżnic do ościeżnicy blokowej		Nr artykułu	zł
Zestaw modernizacyjny do ościeżnicy blokowej 32,5 mm - montaż w otworze • tylko do drzwi bocznych 1-skrzydłowych, • pokrycie warstwą gruntującej farby poliestrowej w kolorze białym, na bazie RAL 9016			
Kotwy		za sztukę	146
element górny ościeżnicy dla BRB 875 lub 1000 mm		za sztukę	287
element boczny ościeżnicy dla BRH 2000 lub 2125 mm		za sztukę	305

Bramy uchylne N500

Opis produktu



Zastrzegamy sobie prawo do zmian

Informacje ogólne

Brama garażowa uchylna z górną prowadnicą do użytku prywatnego w garażach podwójnych. Jako brama garażowa zbiorcza odpowiednia do 50 miejsc postojowych. Ramię dźwigni z kołkami łożyskowymi. Przystosowana do zamontowania napędów SupraMatic E / P i HT firmy Hörmann. Opcjonalnie możliwe dodatkowe ryglowanie za dopłatą. Ilustracje odpowiadają proporcjami bramie o wymiarach 4500 x 2125 mm. Przy innych wymiarach możliwe różnice.

Rama bramy / ościeżnica

Rama ościeżnicy wykonana z prostokątnej rury. Górna ościeżnica 120 x 60 mm lub 160 x 60 mm, ościeżnica boczna 120 x 60 mm. Malowanie proszkowe (gruntowanie) w kolorze płyty bramy.

Płyta bramy

Ocynkowana rama płyty bramy wykonana z profili zewnętrznych o szerokości 80 mm i profili środkowych o szerokości 60 mm oraz o głębokości 60 mm do mocowania wypełnień płyty bramy. Od szerokości 4000 mm wzmocnienie profilu na dole.

maks. wysokość bramy 2750 mm
maks. szerokość bramy 5000 mm

Wypełnienie płyty bramy możliwe ze stali/aluminium lub do wypełnienia przez odbiorcę.

Płyta bramy z wypełnieniem stalowym

Płyta bramy i rama płyty bramy ocynkowana.

Wykonanie obustronnie pokryte warstwą farby poliesterowej (wysokiej jakości gruntowanie)

wewnątrz i na zewnątrz:

- w kolorze białym, na bazie RAL 9016
- w kolorach preferowanych na bazie RAL

RAL 1015 jasna kość słoniowa	RAL 7040 szary
RAL 6009 ciemnozielony	RAL 8028 brązowy
RAL 7016 antracytowy	RAL 9006 białe aluminium*
RAL 7035 szary	
- w dowolnym kolorze z palety RAL
- w kolorze Hörmann CH 703 (antracytowy z efektem metalicznym)
- w kolorach specjalnych.

***WAŻNE:**

Mimo stosowania zaawansowanych technologicznie urządzeń lakierniczych nie można wykluczyć wystąpienia różnic kolorystycznych, szczególnie w przypadku kolorów metalicznych, takich jak RAL 9006 (białe aluminium) lub CH 703 (antracytowy z efektem metalicznym).

Brak możliwości dostarczenia bram w kolorach z efektem perłowym, refleksyjnym i metalicznym RAL 9007.

Zrównoważenie ciężaru

Wielosprężynowy układ zabezpieczający z ochroną przed przytraśnięciem palców. W zależności od wymiaru bramy z różnymi grubościami sprężyny, 6-10 sprężyn na stronę. Opcjonalnie dostępne są wzmocnione sprężyny z podwyższoną trwałością w pakiecie napędu 1 lub pakiecie napędu 2, patrz strona 71.

Okucia i zamki

Ryglowanie wykonywane przez napęd. Opcjonalnie możliwe dodatkowe ryglowanie za dopłatą. Wymagane dokonanie uzgodnień technicznych. Późniejsze wyposażenie nie jest możliwe. Przy bramach uchylnych z drzwiami przejściowymi nie ma możliwości dodatkowego ryglowania bramy.

Przy opcjonalnym ryglowaniu dodatkowym: Na zewnątrz gałka z tworzywa sztucznego, wewnątrz uchwyt z tworzywa sztucznego, specjalny zamek z funkcją wielokrotnego zamykania z jednostronną wkładką patentową i obsługiwaną od wewnątrz zapadką ryglującą. Ryglowanie dwupunktowe dzięki samoczynnie zaskakującej, regulowanej obrotowej zapadce z tworzywa sztucznego (możliwość regulacji).

Wyposażenie

Łożyszkowane rolki bieżne

Dostawa

1 część

Napęd

Napęd do bram garażowych SupraMatic E / P i HT. Opis produktu i ceny patrz strona 382.

Wzory

Wzór 402

Wypełnienie pełne blachą stalową, wypełnienie nawierzchniowe z blachy z przetłoczeniami pionowymi, grubość blachy 0,5 mm, bez otworów, malowanie proszkowe (gruntowanie) w kolorze białym, na bazie RAL 9016.

Wzór 403

Mocowane od wewnątrz wypełnienie spawaną kratką o wymiarach 100 x 100 x 5 mm, równomierny podział pól dzięki pionowym płaskownikom, malowanie proszkowe (gruntowanie) w kolorze białym, na bazie RAL 9016, przekrój wentylacyjny > 85% powierzchni wypełnienia. Drzwi przejściowe i dodatkowe ryglowanie nie są możliwe przy tym wzorze bramy.

Wzór 405

Do wypełnienia przez odbiorcę, wypełnienie nawierzchniowe, z wzmocniającymi płaskownikami w płycie bramy, rama płyty bramy z wywierconymi otworami \varnothing 4 mm / \varnothing 10 mm co 30 mm, rama płyty bramy i wzmocniające płaskowniki malowane proszkowe (gruntowanie) w kolorze brązowym, na bazie RAL 8028. Ościeżnica górna 120 mm - wypełnienie nawierzchniowe o grubości maks. 20 mm, ościeżnica górna 160 mm - wypełnienie nawierzchniowe o grubości maks. 45 mm. Informacje dotyczące maksymalnych ciężarów wypełnienia można znaleźć na poszczególnych stronach cennika.

Wzór 412

Wypełnienie blachą perforowaną RV 5/7, ocynkowaną, otwory okrągłe, przekrój wentylacyjny 46,1% powierzchni wypełnienia, równomierny podział pól dzięki pionowym płaskownikom, malowanie proszkowe (gruntowanie) w kolorze białym, na bazie RAL 9016.

Wzór 413

Wypełnienie blachą perforowaną QG 10/15, ocynkowaną, otwory kwadratowe, przekrój wentylacyjny 44,4% powierzchni wypełnienia, równomierny podział pól dzięki pionowym płaskownikom, malowanie proszkowe (gruntowanie) w kolorze białym, na bazie RAL 9016.

Wzór 420

Wypełnienie pełne blachą aluminiową, wypełnienie mocowane od wewnątrz z gładkiej blachy aluminiowej, grubość blachy 2 mm, bez otworów, równomierny podział pól dzięki pionowym płaskownikom, malowanie proszkowe (gruntowanie) w kolorze białym, na bazie RAL 9016.

Wzór 422

Wypełnienie pełne blachą aluminiową, wypełnienie nawierzchniowe z gładkiej blachy aluminiowej, grubość blachy 2,0 mm, bez otworów, równomierny podział pól dzięki pionowym płaskownikom, malowanie proszkowe (gruntowanie) w kolorze białym, na bazie RAL 9016.

Wzór 400

Do wypełnienia przez odbiorcę, wypełnienie mocowane od wewnątrz, rama płyty bramy bez otworów, równomierny podział pól dzięki pionowym płaskownikom, rama płyty bramy i wzmocniające płaskowniki malowane proszkowo (gruntowanie) w kolorze białym, na bazie RAL 9016. Informacje dotyczące maksymalnych ciężarów wypełnienia można znaleźć na poszczególnych stronach cennika.

Wzór 440

Wypełnienie stalową kratką rozciąganą 43x10x2,5mm, przekrój wentylacyjny 50%, równy podział pól dzięki pionowym płaskownikom, malowanie proszkowe (gruntowanie) w kolorze białym, na bazie RAL 9016.

Wzór 402, 405, 412, 413, 420, 422, 400, 440 z drzwiami przejściowymi

Drzwi przejściowe możliwe opcjonalnie na środku lub po bokach. Bramy z drzwiami przejściowymi możliwe tylko z napędem elektrycznym. Wylącznik krańcowy drzwi w bramie STK 2 oraz zespół przyłączeniowy AT 2 zawarty w dostawie. Opcjonalne dodatkowe ryglowanie elektryczne. Wzór 402 uchylnej nie jest możliwe. Zamek bez wkładki patentowej. Wzór 402 w standardzie z ukrytymi zawiasami.

BMB	Wymiar zamówieniowy szerokość	LDH	Wysokość światła przejazdu
BMH	Wymiar zamówieniowy wysokość	OFF	Górna krawędź gotowej / ostatecznej posadzki
BRB	Wymiar zestawczy szerokość	RAMB	Wymiar zewnętrzny ramy szerokość
BRH	Wymiar zestawczy wysokość	RAMH	Wymiar zewnętrzny ramy wysokość
EBB	Zakres tolerancji szerokość	VSP	Profil wzmocniający
EBH	Zakres tolerancji wysokość	W	Całkowita głębokość zabudowy szyny napędu, łącznie z głowicą napędu
GIM	Wymiar wewnętrzny garażu		
LB	Szerokość w świetle		
LH	Wysokość w świetle		
LDB	Szerokość światła przejazdu		

Opis produktu / Wymiary montażowe

Zastrzegamy sobie prawo do zmian

Rozmieszczenie kotew

Montaż w otworze

Montaż za otworem

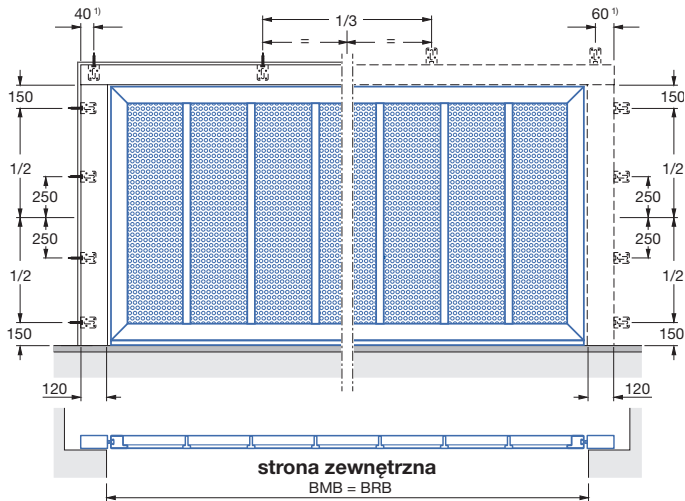

- 1) Montaż za otworem = 60
Montaż w otworze = 40

Bramy uchyłne z napędem

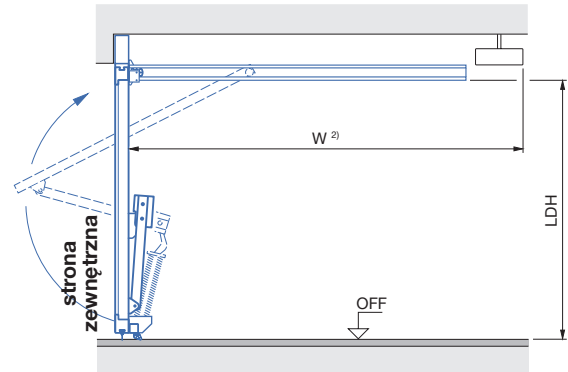

- 2) Minimalna głębokość garażu przy montażu napędu:
BRH 2000 - 2500 mm SupraMatic z szyną K - W = 3200 mm
BRH 2505 - 2750 mm SupraMatic z szyną M - W = 3450 mm

Montaż za otworem

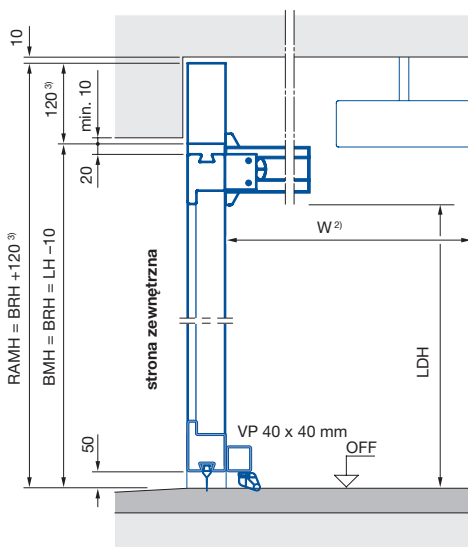

- Wysokość światła przejazdu do BRB 3995 mm = BRH - 130 mm
- Wysokość światła przejazdu od BRB 4000 mm = BRH - 170 mm

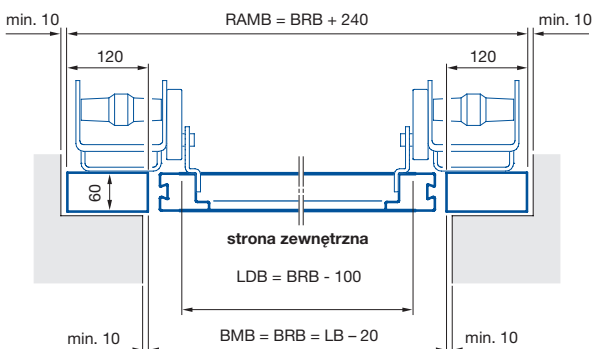

- 3) 120 mm grubość wypełnienia maks. 20 mm
160 mm grubość wypełnienia maks. 45 mm

Montaż w otworze (zlicowany z fasadą)

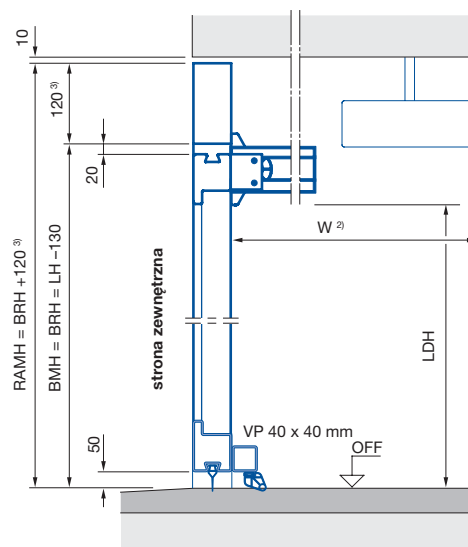

- Wysokość światła przejazdu do BRB 3995 mm = BRH - 130 mm
- Wysokość światła przejazdu od BRB 4000 mm = BRH - 170 mm

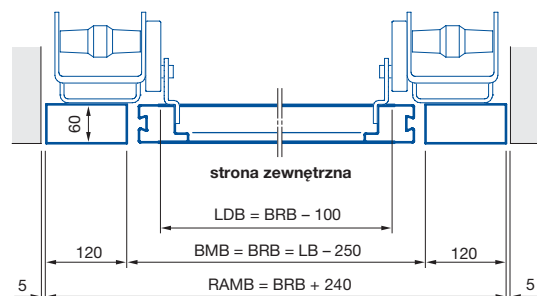

Drzwi boczne do bram uchylnych N 500



Opis produktu

Zastrzegamy sobie prawo do zmian

Informacje ogólne

Drzwi 1-skrzydłowe
maks. szerokość drzwi 1500 mm, maks. wysokość drzwi 3000 mm.

Wskazówka:

Brak możliwości wyposażenia drzwi w napęd elektryczny.

Ilustracje wzorów odpowiadają proporcjami drzwicom o wymiarach 1000 x 2125 mm. Przy innych wymiarach możliwe różnice.

Ościeżnica

Ościeżnica wykonana z ocynkowanej prostokątnej rury (60 x 60 mm), malowanie proszkowe (gruntowanie) w kolorze płyty drzwi.

Płyta drzwi

Wypełnienie płyty drzwi ze stali/aluminium lub do wypełnienia przez odbiorcę.

maks. wysokość drzwi: 3000 mm
maks. szerokość drzwi: 1500 mm

Płyta drzwi z wypełnieniem stalowym

Ocynkowane profile ościeżnicy są standardowo malowane proszkowo (gruntowane) w kolorze białym, na bazie RAL 9016.

Wykonanie obustronnie pokryte warstwą farby poliesterowej (wysokiej jakości gruntowanie)

wewnątrz i na zewnątrz:

- w kolorze białym, na bazie RAL 9016
- w kolorach preferowanych na bazie RAL

RAL 1015 jasna kość słoniowa	RAL 7040 szary
RAL 6009 ciemnozielony	RAL 8028 brązowy
RAL 7016 antracytowy	RAL 9006 białe aluminium*
RAL 7035 szary	
- w dowolnym kolorze z palety RAL
- w kolorze Hörmann CH 703 (antracytowy z efektem metalicznym)
- w kolorach specjalnych

*WAŻNE:

Mimo stosowania zaawansowanych technologicznie urządzeń lakierniczych nie można wykluczyć wystąpienia różnic kolorystycznych, szczególnie w przypadku kolorów metalicznych, takich jak RAL 9006 (białe aluminium) lub CH 703 (antracytowy z efektem metalicznym).

Brak możliwości dostarczenia drzwi w kolorach z efektem perłowym, refleksyjnym i metalicznym RAL 9007.

Okucia i zamki

Drzwi boczne standardowo wyposażone są w komplet klamek, przystosowany do wkładki patentowej, czarne tworzywo sztuczne, zamek bez wkładki patentowej (wymagana długość wkładki patentowej 40,5 / 40,5 mm, dla wzoru 405 dodatkowo grubość wypełnienia), aluminiowe zawiasy 3D. Szerokość światła przejścia zmniejsza się przy kącie otwarcia mniejszym niż 180°.

Wzory

Wzór 402

Wypełnienie pełne blachą stalową, wypełnienie nawierzchniowe z blachy z przetłoczeniami pionowymi, grubość blachy 0,5 mm, bez otworów, malowanie proszkowe (gruntowanie) w kolorze białym, na bazie RAL 9016

Wzór 403

Mocowane od wewnątrz wypełnienie spawaną kratką o wymiarach 100 x 100 x 5 mm, malowanie proszkowe (gruntowanie) w kolorze białym, na bazie RAL 9016, przekrój wentylacyjny > 85% powierzchni wypełnienia.

Wzór 405

Do wypełnienia przez odbiorcę, wypełnienie nawierzchniowe, rama płyty drzwiowej z wywierconymi otworami \varnothing 4 mm / \varnothing 10 mm co 30 mm, rama płyty drzwiowej malowana proszkowo (gruntowana) w kolorze brązowym, na bazie RAL 8028.

Wzór 412

Wypełnienie blachą perforowaną RV 5/7, ocynkowaną, otwory okrągłe, przekrój wentylacyjny 46,1% powierzchni wypełnienia, malowanie proszkowe (gruntowanie) w kolorze białym, na bazie RAL 9016.

Wzór 413

Wypełnienie blachą perforowaną QG 10/15, ocynkowaną, otwory kwadratowe, przekrój wentylacyjny 44,4% powierzchni wypełnienia, malowanie proszkowe (gruntowanie) w kolorze białym, na bazie RAL 9016.

Wzór 420

Wypełnienie pełne blachą aluminiową, wypełnienie mocowane od wewnątrz z gładkiej blachy aluminiowej, grubość blachy 2 mm, bez otworów, malowanie proszkowe (gruntowanie) w kolorze białym, na bazie RAL 9016.

Wzór 422

Wypełnienie pełne blachą aluminiową, wypełnienie nawierzchniowe z gładkiej blachy aluminiowej, grubość blachy 2,0 mm, bez otworów, malowanie proszkowe (gruntowanie) w kolorze białym, na bazie RAL 9016.

Wzór 400

Do wypełnienia przez odbiorcę, wypełnienie mocowane od wewnątrz, rama płyty bramy bez otworów, rama płyty drzwiowej malowana proszkowo (gruntowana) w kolorze białym, na bazie RAL 9016.

Wzór 440

Wypełnienie stalową kratką rozciąganą 43 x 10 x 2,5 mm, przekrój wentylacyjny 50%, malowanie proszkowe (gruntowane) w kolorze białym, na bazie RAL 9016.

Optymalny układ kotew/punktów mocowania

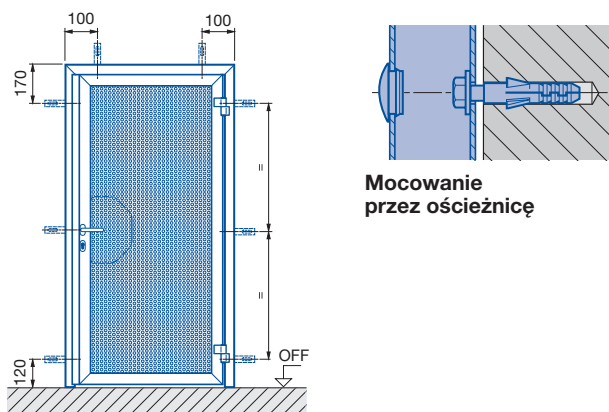

Szerokość przejścia przy kącie otwarcia 90°

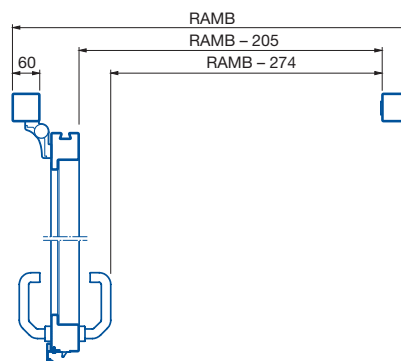

Opis produktu / Wymiary montażowe

Zastrzegamy sobie prawo do zmian

Wymiary montażowe

Montaż za otworem,
otwierane na zewnątrz

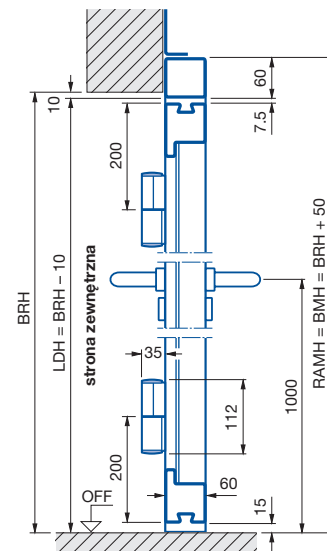
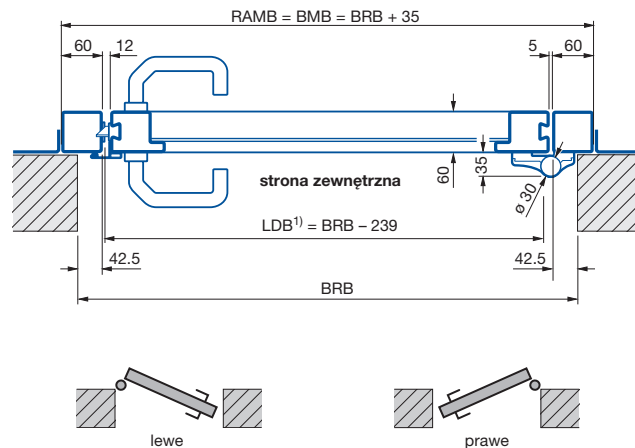

Montaż za otworem,
otwierane do wewnątrz

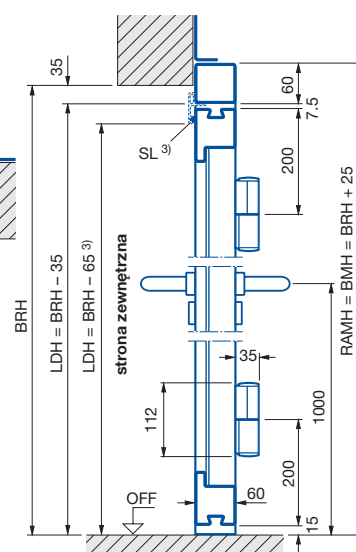
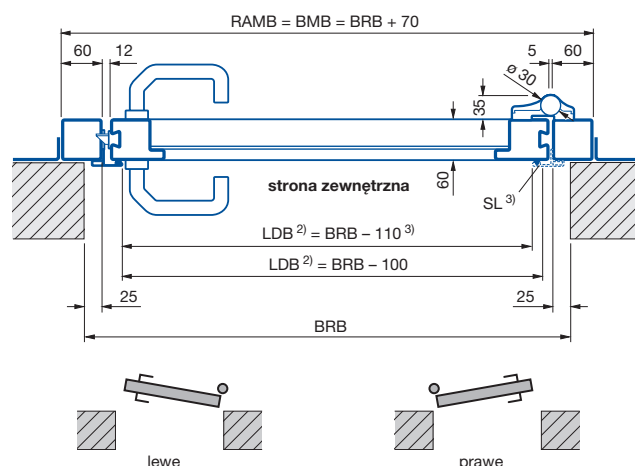

- BMB** Wymiar zamówieniowy szerokość
- BMH** Wymiar zamówieniowy wysokość
- BRB** Wymiar zestawczy szerokość
- BRH** Wymiar zestawczy wysokość
- LDB** Szerokość światła przejazdu
- LDH** Wysokość światła przejazdu
- RAMB** Zewnętrzny wymiar ramy szerokość = wymiar zamówieniowy szerokość
- RAMH** Zewnętrzny wymiar ramy wysokość = wymiar zamówieniowy wysokość
- SL** Listwa przymykowa drzwi

- 1) LDB przy kącie otwarcia 90°
- 2) LDB przy kącie otwarcia 180°
- 3) SL listwa przymykowa drzwi 3-stronna okalająca, standard dla wzoru 420 i 422

Wymiary montażowe

Montaż w otworze, otwierane na zewnątrz

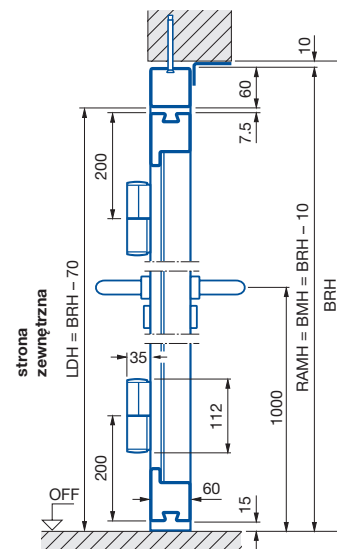
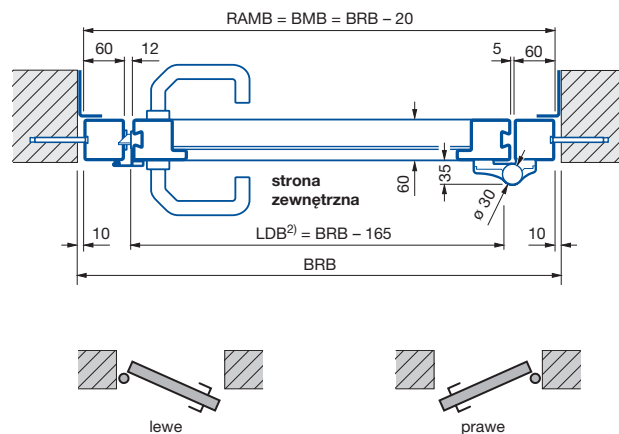

Montaż w otworze, otwierane do wewnątrz

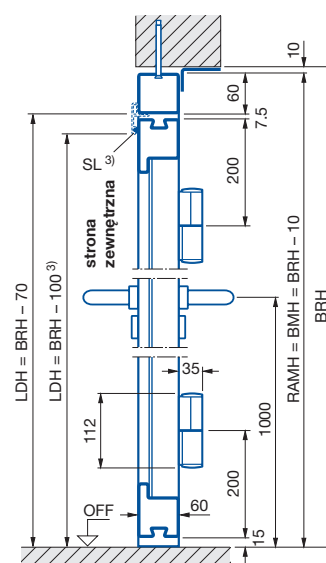
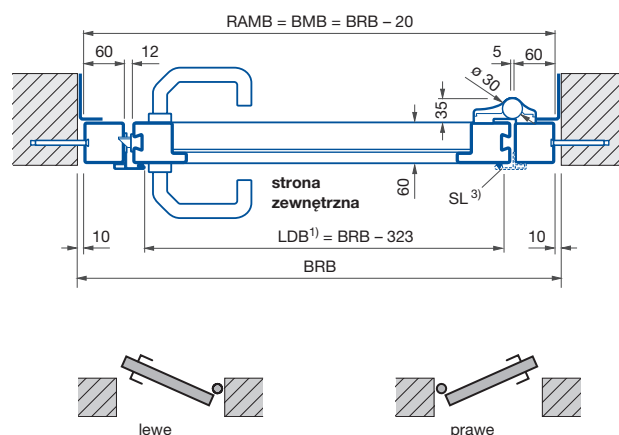

- BMB** Wymiar zamówieniowy szerokość
- BMH** Wymiar zamówieniowy wysokość
- BRB** Wymiar zestawczy szerokość
- BRH** Wymiar zestawczy wysokość
- LDB** Szerokość światła przejazdu
- LDH** Wysokość światła przejazdu
- RAMB** Zewnętrzny wymiar ramy szerokość = wymiar zamówieniowy szerokość
- RAMH** Zewnętrzny wymiar ramy wysokość = wymiar zamówieniowy wysokość
- SL** Listwa przymykowa drzwi

- 1) LDB przy kącie otwarcia 90°
- 2) LDB przy kącie otwarcia 180°
- 3) SL listwa przymykowa drzwi 3-stronna okalająca, standard dla wzoru 420 i 422

Opis produktu / Wymiary montażowe

Zastrzegamy sobie prawo do zmian

Wymiary montażowe

Montaż przed otworem,
otwierane na zewnątrz

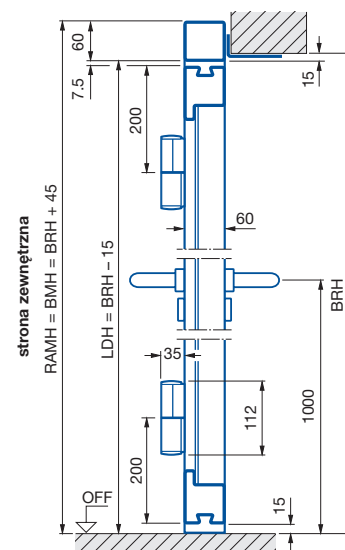
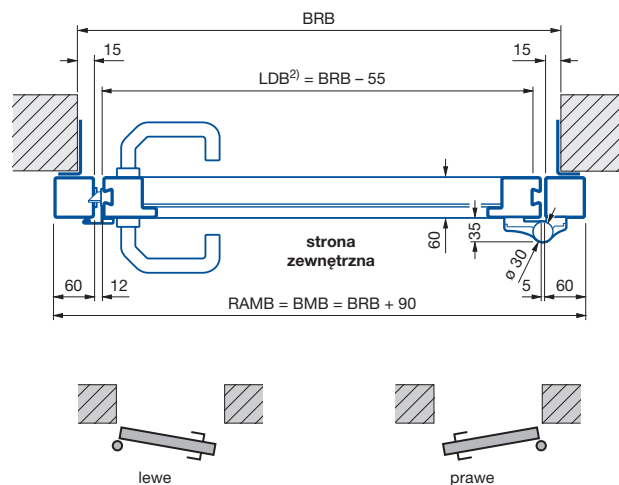

Montaż przed otworem,
otwierane do wewnątrz

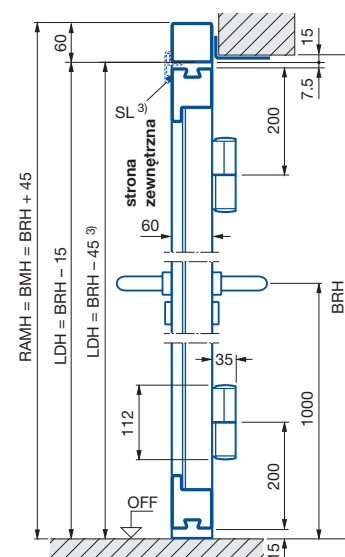
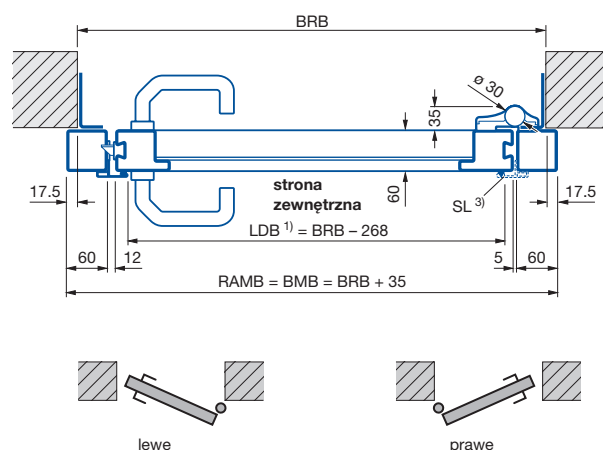

- BMB** Wymiar zamówieniowy szerokość
- BMH** Wymiar zamówieniowy wysokość
- BRB** Wymiar zestawczy szerokość
- BRH** Wymiar zestawczy wysokość
- LDB** Szerokość światła przejazdu
- LDH** Wysokość światła przejazdu
- RAMB** Zewnętrzny wymiar ramy szerokość = wymiar zamówieniowy szerokość
- RAMH** Zewnętrzny wymiar ramy wysokość = wymiar zamówieniowy wysokość
- SL** Listwa przymykowa drzwi

- 1) LDB przy kącie otwarcia 90°
- 2) LDB przy kącie otwarcia 180°
- 3) SL listwa przymykowa drzwi 3-stronna okalająca, standard dla wzoru 420 i 422

Bramy uchylne N 500

Wzór 402

wypełnienie nawierzchniowe z blachy z przetłoczeniami pionowymi

Zakres wymiarów



Zastrzegamy sobie prawo do zmian

Opis produktu od strony 52

Ceny bram uchylnych N 500 w kolorze białym, na bazie RAL 9016

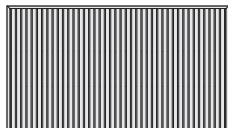

Wzór 402

Wymiar zestawczy (wysokość)	2750	15253	15253	17091	17091	19332	19332	21079						M	Długość szyny
	2625	15253	15253	17091	17091	19332	19332	21079	21079	21079				M	
	2500	14551	14551	15253	16029	17091	18006	18998	20030	21088	22076	22639	22639	K	
	2375	14551	14551	15253	16029	17091	18006	18998	20030	21088	22076	22639	22639	K	
	2250	14551	14551	15253	16029	17091	18006	18998	20030	21088	22076	22639	22639	K	
	2125	14027	14027	14976	14976	15760	15760	18049	18049	20134	20134	21981	21981	K	
	2000	14027	14027	14976	14976	15760	15760	18049	18049	20134	20134	21981	21981	K	
	1875														
		2000	2250	2500	2750	3000	3250	3500	3750	4000	4250	4500	4750	5000	
Wymiar zestawczy (szerokość)															

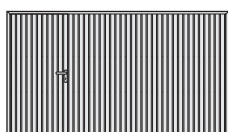

drzwi przejściowe po lewej

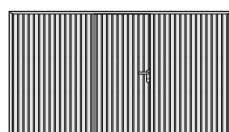

drzwi przejściowe na środku

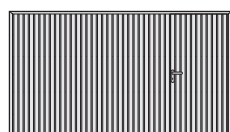

drzwi przejściowe po prawej

- Zespół przyłączeniowy płyty bramy AT 2
- Wyłącznik krańcowy drzwi w bramie STK 2 (fabrycznie wstępnie okablowany)

Wzór 402 z drzwiami przejściowymi

Wymiar zestawczy (wysokość)	2750	19124	19124	20940	23181	23181	23181	24911						M	Długość szyny
	2625	19124	19124	20940	23181	23181	23181	24911	24911	24911				M	
	2500	18405	18405	19124	19904	20940	21851	22891	23888	24950	25942	26549	26549	K	
	2375	18405	18405	19124	19904	20940	21851	22891	23888	24950	25942	26549	26549	K	
	2250	18405	18405	19124	19904	20940	21851	22891	23888	24950	25942	26549	26549	K	
	2125	17897	17897	18842	18842	19584	19584	19584	19584	24009	24009	25834	25834	K	
	2000	17897	17897	18842	18842	19584	19584	19584	19584	24009	24009	25834	25834	K	
	1875														
		2000	2250	2500	2750	3000	3250	3500	3750	4000	4250	4500	4750	5000	
Wymiar zestawczy (szerokość)															

Kolor preferowany zł za m² **212**

Dowolny kolor z palety RAL i CH 703 zł za m² **381**

Kolory specjalne zł za m² **733**

Wyposażenie dodatkowe patrz od strony 69

Napęd do bram garażowych SupraMatic patrz od strony 382

Bramy uchyłne N500

Wzór 403

wypełnienie spawaną kratką 100 × 100 × 5 mm, mocowane od wewnątrz



Zakres wymiarów

Zastrzegamy sobie prawo do zmian

Opis produktu od strony 52

Ceny bram uchylnych N 500 w kolorze białym, na bazie RAL 9016

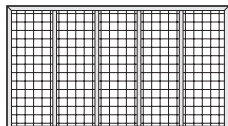

Wzór 403

Wymiar zestawczy (wysokość)	2750	18253	18253	18340	18340	20463	20463	22093						M	Długość szyny
	2625	18253	18253	18340	18340	20463	20463	22093	22093	22093				M	
	2500	15938	15938	16597	17330	18340	19215	20147	21144	22093	23095	23632	23632	K	
	2375	15938	15938	16597	17330	18340	19215	20147	21144	22093	23095	23632	23632	K	
	2250	15938	15938	16597	17330	18340	19215	20147	21144	22093	23095	23632	23632	K	
	2125	15453	15453	16315	16315	17048	17048	19267	19267	21265	21265	23073	23073	K	
	2000	15453	15453	16315	16315	17048	17048	19267	19267	21265	21265	23073	23073	K	
	1875														
		2000	2250	2500	2750	3000	3250	3500	3750	4000	4250	4500	4750	5000	
		Wymiar zestawczy (szerokość)													
Liczba pól		3 do 3000					5 do 4500					7 do 5000			

Kolor preferowany	zł za m ²	212
Dowolny kolor z palety RAL i CH 703	zł za m ²	381
Kolory specjalne	zł za m ²	733
Wyposażenie dodatkowe	patrz od strony 69	
Napęd do bram garażowych SupraMatic	patrz od strony 382	

Bramy uchylne N500

Wzór 400

do wypełnienia przez odbiorcę, wypełnienie mocowane od wewnątrz

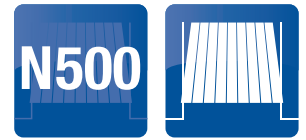

Zakres wymiarów

Zastrzegamy sobie prawo do zmian

Opis produktu od strony 52

Ceny bram uchylnych N 500 w kolorze białym, na bazie RAL 9016

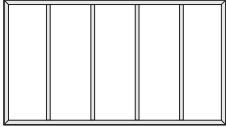

Wzór 400

Wymiar zestawczy (wysokość)	2750	16233	16233	16320	16320	18452	18452	20078						M	Długość szyny
	2625	16233	16233	16320	16320	18452	18452	20078	20078	20078				M	
	2500	13923	13923	14590	15318	16320	17200	18131	19128	20078	21088	21603	21603	K	
	2375	13923	13923	14590	15318	16320	17200	18131	19128	20078	21088	21603	21603	K	
	2250	13923	13923	14590	15318	16320	17200	18131	19128	20078	21088	21603	21603	K	
	2125	13433	13433	14291	14291	15028	15028	17252	17252	19232	19232	21049	21049	K	
	2000	13433	13433	14291	14291	15028	15028	17252	17252	19232	19232	21049	21049	K	
	1875														
		2000	2250	2500	2750	3000	3250	3500	3750	4000	4250	4500	4750	5000	
		Wymiar zestawczy (szerokość)													
Liczba pól	3 do 3000					5 do 4500					7 do 5000				



Maksymalny ciężar wypełnienia w kg/m² do bram uchylnych N 500 wzór 400

(minimalny ciężar wypełnienia 6 kg/m²)

1 profil wzmacniający 40 x 40 x 1,5 mm od BRB ≥ 4000 mm

Wymiar zestawczy (wysokość)	2750	24	20	18	16	14	12	10						
	2625	28	24	22	18	16	14	12	12	10				
	2500	30	26	24	22	18	16	14	14	12	10	8	8	
	2375	36	32	28	24	22	20	18	16	14	12	10	10	
	2250	36	36	30	26	22	20	20	18	16	14	12	10	
	2125	36	36	32	28	24	22	20	18	16	16	14	12	
	2000	36	36	34	32	26	24	22	20	18	16	14	14	
	1875													
		2000	2250	2500	2750	3000	3250	3500	3750	4000	4250	4500	4750	5000
		Wymiar zestawczy (szerokość)												

Pokrycie powierzchni		Dopłata	zł
Płyta bramy w kolorze preferowanym	Wymiar zestawczy - szerokość ≤ 3000 mm	za bramę	1253
	Wymiar zestawczy - szerokość > 3000 mm	za bramę	1886
Płyta bramy w dowolnym kolorze z palety RAL i CH 703	Wymiar zestawczy - szerokość ≤ 3000 mm	za bramę	1925
	Wymiar zestawczy - szerokość > 3000 mm	za bramę	2917
Płyta bramy w kolorach specjalnych	Wymiar zestawczy - szerokość ≤ 3000 mm	za bramę	2869
	Wymiar zestawczy - szerokość > 3000 mm	za bramę	3905

Wyposażenie dodatkowe	patrz od strony 69
Napęd do bram garażowych SupraMatic	patrz od strony 382

Bramy uchyłne N 500

Wzór 400 z drzwiami przejściowymi
do wypełnienia przez odbiorcę, wypełnienie mocowane od wewnątrz



Zakres wymiarów

Zastrzegamy sobie prawo do zmian

Opis produktu od strony 52

Ceny bram uchylnych N 500 w kolorze białym, na bazie RAL 9016

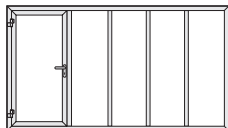

drzwi przejściowe po lewej

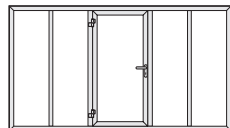

drzwi przejściowe na środku

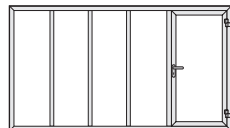

drzwi przejściowe po prawej

- Zespół przyłączeniowy płyty bramy AT 2
- Wylącznik krańcowy drzwi w bramie STK 2 (fabrycznie wstępnie okablowany)

Liczba pól

- 1) wersja z drzwiami przejściowymi po lewej stronie, lewe lub po prawej stronie, prawe
- 2) wersja z drzwiami przejściowymi na środku, lewe lub prawe

Wzór 400 z drzwiami przejściowymi

Wymiar zestawczy (wysokość)	2750	18452	18452	20169	20169	22275	22275	23922							M	Długość szyny
	2625	18452	18452	20169	20169	22275	22275	23922	23922						M	
	2500	17776	17776	18452	19141	20169	21049	21998	22973	23922	24950				K	
	2375	17776	17776	18452	19141	20169	21049	21998	22973	23922	24950	25466	25466	K		
	2250	17776	17776	18452	19141	20169	21049	21998	22973	23922	24950	25466	25466	K		
	2125	17278	17278	18127	18127	18886	18886	21088	21088	23064	23064	24889	24889	K		
	2000	17278	17278	18127	18127	18886	18886	21088	21088	23064	23064	24889	24889	K		
	1875														K	
			2000	2250	2500	2750	3000	3250	3500	3750	4000	4250	4500	4750	5000	
Wymiar zestawczy (szerokość)																

Liczba pól ¹⁾	1 do 2250	2 do 3000	3 do 4000	4 do 5000
--------------------------	-----------	-----------	-----------	-----------

Liczba pól ²⁾	2 do 3000	4 do 5000
--------------------------	-----------	-----------



Maksymalny ciężar wypełnienia w kg/m² do bram uchylnych N 500 wzór 400 z drzwiami przejściowymi

(minimalny ciężar wypełnienia 6 kg/m²)

1 profil wzmacniający 40 x 40 x 1,5 mm od BRB ≥ 4000 mm

Wymiar zestawczy (wysokość)	2750	20	16	14	12	10	8	8							
	2625	24	20	16	14	12	10	10	8						
	2500	28	22	20	18	14	12	12	10	8	8				
	2375	32	28	24	22	18	16	14	14	12	10	10	8		
	2250	36	30	26	24	20	18	16	14	12	12	10	10		
	2125	36	34	28	26	22	20	18	16	14	12	12	10		
	2000	36	36	30	28	24	22	20	18	16	14	12	12		
	1875														
			2000	2250	2500	2750	3000	3250	3500	3750	4000	4250	4500	4750	5000
Wymiar zestawczy (szerokość)															

Pokrycie powierzchni		Dopłata	zł
Płyta bramy w kolorze preferowanym	Wymiar zestawczy - szerokość ≤ 3000 mm	za bramę	1253
	Wymiar zestawczy - szerokość > 3000 mm	za bramę	1886
Płyta bramy w dowolnym kolorze z palety RAL i CH 703	Wymiar zestawczy - szerokość ≤ 3000 mm	za bramę	1925
	Wymiar zestawczy - szerokość > 3000 mm	za bramę	2917
Płyta bramy w kolorach specjalnych	Wymiar zestawczy - szerokość ≤ 3000 mm	za bramę	2869
	Wymiar zestawczy - szerokość > 3000 mm	za bramę	3905

Wyposażenie dodatkowe patrz od strony 69

Napęd do bram garażowych SupraMatic patrz od strony 382

Bramy uchylne N 500

Wzór 405
do wypełnienia przez odbiorcę, wypełnienie nawierzchniowe



Zakres wymiarów

Zastrzegamy sobie prawo do zmian

Opis produktu od strony 52

Cena bram uchylnych N 500 w kolorze brązowym, na bazie RAL 8028

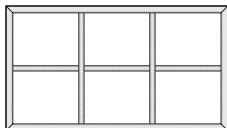

Wzór 405

Wymiar zestawczy (wysokość)	2750	16233	16233	16320	16320	18452	18452	20078						M	Długość szyny
	2625	16233	16233	16320	16320	18452	18452	20078	20078	20078				M	
	2500	13923	13923	14590	15318	16320	17200	18131	19128	20078	21088	21603	21603	K	
	2375	13923	13923	14590	15318	16320	17200	18131	19128	20078	21088	21603	21603	K	
	2250	13923	13923	14590	15318	16320	17200	18131	19128	20078	21088	21603	21603	K	
	2125	13433	13433	14291	14291	15028	15028	17252	17252	19232	19232	21049	21049	K	
	2000	13433	13433	14291	14291	15028	15028	17252	17252	19232	19232	21049	21049	K	
	1875														
		2000	2250	2500	2750	3000	3250	3500	3750	4000	4250	4500	4750	5000	
Wymiar zestawczy (szerokość)															



Maksymalny ciężar wypełnienia w kg/m² do bram uchylnych N 500 wzór 405
(minimalny ciężar wypełnienia 6 kg/m²)

Wymiar zestawczy (wysokość)	2750	20	18	16	14	12	10	8							
	2625	22	20	18	16	14	12	10	10	8					
	2500	26	24	20	18	16	14	12	12	10	10	8	8		
	2375	30	28	24	22	20	18	16	14	12	12	10	10		
	2250	34	30	26	24	20	18	16	16	14	12	12	10		
	2125	36	32	28	26	22	20	18	16	14	14	12	12		
	2000	36	34	30	28	24	22	20	18	16	14	14	12		
	1875														
		2000	2250	2500	2750	3000	3250	3500	3750	4000	4250	4500	4750	5000	
Wymiar zestawczy (szerokość)															

Pokrycie powierzchni		Dopłata	zł
Płyta bramy w kolorze preferowanym	Wymiar zestawczy - szerokość ≤ 3000 mm	za bramę	1253
	Wymiar zestawczy - szerokość > 3000 mm	za bramę	1886
Płyta bramy w dowolnym kolorze z palety RAL i CH 703	Wymiar zestawczy - szerokość ≤ 3000 mm	za bramę	1925
	Wymiar zestawczy - szerokość > 3000 mm	za bramę	2917
Płyta bramy w kolorach specjalnych	Wymiar zestawczy - szerokość ≤ 3000 mm	za bramę	2869
	Wymiar zestawczy - szerokość > 3000 mm	za bramę	3905
Wyposażenie dodatkowe		patrz od strony 69	
Napęd do bram garażowych SupraMatic		patrz od strony 382	

Bramy uchyłne N500

Wzór 405 z drzwiami przejściowymi
do wypełnienia przez odbiorcę, wypełnienie nawierzchniowe



Zakres wymiarów

Zastrzegamy sobie prawo do zmian

Opis produktu od strony 52

Cena bram uchylnych N 500 w kolorze brązowym, na bazie RAL 8028

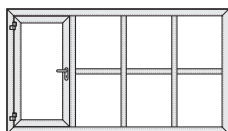

drzwi przejściowe po lewej

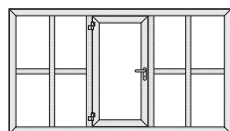

drzwi przejściowe na środku

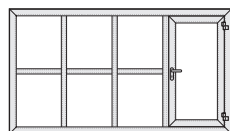

drzwi przejściowe po prawej

- Zespół przyłączeniowy płyty bramy AT 2
- Wyłącznik krańcowy drzwi w bramie STK 2 (fabrycznie wstępnie okablowany)

Wzór 405 z drzwiami przejściowymi

Wymiar zestawczy (wysokość)	2750	18452	18452	20169	20169	22275										M	Długość szyny
	2625	18452	18452	20169	20169	22275	22275									M	
	2500	17776	17776	18452	19141	20169	21049	21998	22973							K	
	2375	17776	17776	18452	19141	20169	21049	21998	22973	23922						K	
	2250	17776	17776	18452	19141	20169	21049	21998	22973	23922	24950	25466	25466			K	
	2125	17278	17278	18127	18127	18886	18886	21088	21088	23064	23064	24889	24889			K	
	2000	17278	17278	18127	18127	18886	18886	21088	21088	23064	23064	24889	24889			K	
	1875																
		2000	2250	2500	2750	3000	3250	3500	3750	4000	4250	4500	4750	5000			
		Wymiar zestawczy (szerokość)															



Maksymalny ciężar wypełnienia w kg/m² do bram uchylnych N 500 wzór 405 z drzwiami przejściowymi (minimalny ciężar wypełnienia 6 kg/m²)

Wymiar zestawczy (wysokość)	2750	14	12	10	8	8										
	2625	16	14	12	10	10	8									
	2500	20	16	14	14	12	10	8	8							
	2375	24	22	18	16	14	14	10	10	8						
	2250	28	24	20	18	16	14	12	10	10	8	8	8			
	2125	30	26	22	20	18	16	14	12	10	8	8	8			
	2000	32	28	24	22	20	18	14	14	12	10	10	8			
	1875															
		2000	2250	2500	2750	3000	3250	3500	3750	4000	4250	4500	4750	5000		
		Wymiar zestawczy (szerokość)														

Pokrycie powierzchni

Płyta bramy w kolorze preferowanym

Wymiar zestawczy - szerokość ≤ 3000 mm za bramę **1253**

Wymiar zestawczy - szerokość > 3000 mm za bramę **1886**

Płyta bramy w dowolnym kolorze z palety RAL i CH 703

Wymiar zestawczy - szerokość ≤ 3000 mm za bramę **1925**

Wymiar zestawczy - szerokość > 3000 mm za bramę **2917**

Płyta bramy w kolorach specjalnych

Wymiar zestawczy - szerokość ≤ 3000 mm za bramę **2869**

Wymiar zestawczy - szerokość > 3000 mm za bramę **3905**

Wyposażenie dodatkowe

patrz od strony 69

Napęd do bram garażowych SupraMatic

patrz od strony 382

Bramy uchylne N 500

Wzór 412
wypełnienie stalową blachą perforowaną, otwory okrągłe

Zakres wymiarów



Zastrzegamy sobie prawo do zmian

Opis produktu od strony 52

Ceny bram uchylnych N 500 w kolorze białym, na bazie RAL 9016

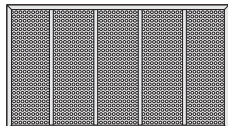

Wzór 412

Wymiar zestawczy (wysokość)	2750	20433	21070	22197	24135	24612	26116	27212						M	Długość szyny	
	2625	19904	20524	21625	23402	23970	25466	26779	29592	30038				M		
	2500	18379	18985	20039	21681	22267	23818	24980	27936	28019	29557	30637	32175	K		
	2375	17932	18522	19549	21148	21729	23199	24326	25812	27238	28764	29787	31283	K		
	2250	17507	18066	19050	20585	21153	22574	23519	25110	25500	27945	28938	30411	K		
	2125	17000	17525	18491	19852	20585	21946	22852	24230	24781	27516	28066	29471	K		
	2000	16532	17022	17902	19232	19922	21296	22193	23511	23896	26684	27217	28547	K		
	1875															
			2000	2250	2500	2750	3000	3250	3500	3750	4000	4250	4500	4750		5000
Wymiar zestawczy (szerokość)																
Liczba pól	3 do 3000				5 do 4500					7 do 5000						

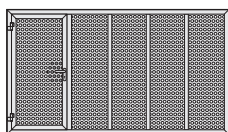

drzwi przejściowe po lewej

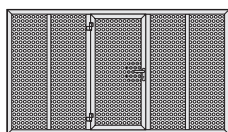

drzwi przejściowe na środku

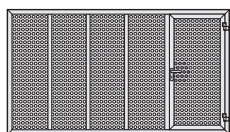

drzwi przejściowe po prawej

- Zespół przyłączeniowy płyty bramy AT 2
- Wyłącznik krańcowy drzwi w bramie STK 2 (fabrycznie wstępnie okablowany)

Liczba pól

- 1) wersja z drzwiami przejściowymi po lewej stronie, lewe lub po prawej stronie, prawe
- 2) wersja z drzwiami przejściowymi na środku, lewe lub prawe

Wzór 412 z drzwiami przejściowymi

Wymiar zestawczy (wysokość)	2750	23129	23688	24802	26371	28712	30433	31686						M	Długość szyny	
	2625	22600	23138	24230	26012	27776	29449	30671	31230	32652				M		
	2500	21027	21590	22661	24282	25847	27477	28695	30281	30754	32344	33354	34963	K		
	2375	20637	21140	22154	23740	24326	26809	28014	29557	29969	31504	32531	34039	K		
	2250	20199	20680	21647	23199	23745	26549	27143	28825	29237	30676	31655	33125	K		
	2125	19701	20147	21079	22462	23186	24551	26458	27897	28478	29856	30797	32206	K		
	2000	19215	19627	20507	21851	22535	23901	24798	27130	27559	29029	29947	31283	K		
	1875															
			2000	2250	2500	2750	3000	3250	3500	3750	4000	4250	4500	4750		5000
Wymiar zestawczy (szerokość)																
Liczba pól ¹⁾	1 do 2250	2 do 3000			3 do 4000				4 do 5000							
Liczba pól ²⁾	2 do 3000				4 do 5000											

Kolor preferowany zł za m² **212**

Dowolny kolor z palety RAL i CH 703 zł za m² **381**

Kolory specjalne zł za m² **733**

Wyposażenie dodatkowe patrz od strony 69

Napęd do bram garażowych SupraMatic patrz od strony 382

Bramy uchyłne N500

Wzór 413

wypełnienie stalową blachą perforowaną, otwory kwadratowe

Zakres wymiarów



Zastrzegamy sobie prawo do zmian

Opis produktu od strony 52

Ceny bram uchylnych N 500 w kolorze białym, na bazie RAL 9016

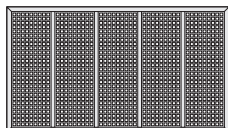

Wzór 413

Wymiar zestawczy (wysokość)	2750	20433	21070	22197	24135	24612	26116	27212						M	Długość szyny	
	2625	19904	20524	21625	23402	23970	25466	26779	29592	30038				M		
	2500	18379	18985	20039	21681	22267	23818	24980	27936	28019	29557	30637	32175	K		
	2375	17932	18522	19549	21148	21729	23199	24326	25812	27238	28764	29787	31283	K		
	2250	17507	18066	19050	20585	21153	22574	23519	25110	25500	27945	28938	30411	K		
	2125	17000	17525	18491	19852	20585	21946	22852	24230	24781	27516	28066	29471	K		
	2000	16532	17022	17902	19232	19922	21296	22193	23511	23896	26684	27217	28547	K		
	1875															
			2000	2250	2500	2750	3000	3250	3500	3750	4000	4250	4500	4750		5000
		Wymiar zestawczy (szerokość)														
Liczba pól	3 do 3000				5 do 4500						7 do 5000					

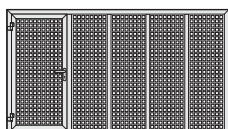

drzwi przejściowe po lewej

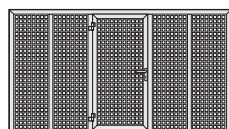

drzwi przejściowe na środku

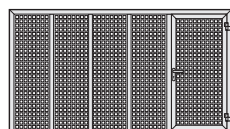

drzwi przejściowe po prawej

- Zespół przyłączeniowy płyty bramy AT 2
- Wyłącznik krańcowy drzwi w bramie STK 2 (fabrycznie wstępnie okablowany)

Liczba pól

- 1) wersja z drzwiami przejściowymi po lewej stronie, lewe lub po prawej stronie, prawe
- 2) wersja z drzwiami przejściowymi na środku, lewe lub prawe

Wzór 413 z drzwiami przejściowymi

Wymiar zestawczy (wysokość)	2750	23129	23688	24802	26371	28712	30433	31686						M	Długość szyny	
	2625	22600	23138	24230	26012	27776	29449	30671	31230	32652				M		
	2500	21027	21590	22661	24282	25847	27477	28695	30281	30754	32344	33354	34963	K		
	2375	20637	21140	22154	23740	24326	26809	28014	29557	29969	31504	32531	34039	K		
	2250	20199	20680	21647	23199	23745	26549	27143	28825	29237	30676	31655	33125	K		
	2125	19701	20147	21079	22462	23186	24551	26458	27897	28478	29856	30797	32206	K		
	2000	19215	19627	20507	21851	22535	23901	24798	27130	27559	29029	29947	31283	K		
	1875															
			2000	2250	2500	2750	3000	3250	3500	3750	4000	4250	4500	4750		5000
		Wymiar zestawczy (szerokość)														
Liczba pól ¹⁾	1 do 2250	2 do 3000			3 do 4000				4 do 5000							
Liczba pól ²⁾	2 do 3000				4 do 5000											

Kolor preferowany zł za m² **212**

Dowolny kolor z palety RAL i CH 703 zł za m² **381**

Kolory specjalne zł za m² **733**

Wyposażenie dodatkowe patrz od strony 69

Napęd do bram garażowych SupraMatic patrz od strony 382

Bramy uchylne N 500

Wzór 420
wypełnienie blachą aluminiową, mocowane od wewnątrz

Zakres wymiarów



Zastrzegamy sobie prawo do zmian

Opis produktu od strony 52

Ceny bram uchylnych N 500 w kolorze białym, na bazie RAL 9016



Wzór 420

Wymiar zestawczy (wysokość)	2750	21577	22176	23303	25231	25682	27247	28478						M	Długość szyny
	2625	21070	21629	22722	24503	25028	26584	27772	30897	31235				M	
	2500	19488	20082	21153	22778	23376	24911	26077	29063	29523	30641	31720	33259	K	
	2375	19094	19644	20650	22236	22830	23740	25431	26909	28725	30277	30875	32375	K	
	2250	18652	19180	20147	21699	22249	23688	24620	26198	26593	29449	30017	31473	K	
	2125	18118	18621	19584	20949	21694	23047	23944	25322	25864	28617	29159	30546	K	
	2000	17668	18123	19003	20346	21014	22397	23298	24599	24993	27772	28287	29644	K	
	1875														
		2000	2250	2500	2750	3000	3250	3500	3750	4000	4250	4500	4750	5000	
		Wymiar zestawczy (szerokość)													
Liczba pól		3 do 3000			5 do 4500					7 do 5000					

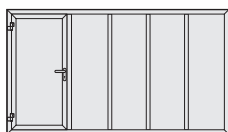

drzwi przejściowe po lewej

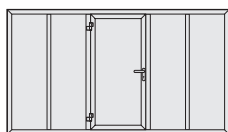

drzwi przejściowe na środku

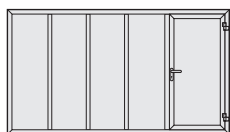

drzwi przejściowe po prawej

- Zespół przyłączeniowy płyty bramy AT 2
- Wyłącznik krańcowy drzwi w bramie STK 2 (fabrycznie wstępnie okablowany)

Liczba pól

- 1) wersja z drzwiami przejściowymi po lewej stronie, lewe lub po prawej stronie, prawe
- 2) wersja z drzwiami przejściowymi na środku, lewe lub prawe

Wzór 420 z drzwiami przejściowymi

Wymiar zestawczy (wysokość)	2750	25166	25791	27039	29072	31660	34746	34941						M	Długość szyny
	2625	24182	24742	25890	27715	29791	32141	32479	34044	34503				M	
	2500	22176	22691	23745	25374	27338	28539	29778	31374	31824	33363	34273	36740	K	
	2375	21751	22236	23251	24841	25431	28283	29085	30641	31057	32592	33536	34880	K	
	2250	21304	21772	22752	24295	24859	27659	28240	29921	30325	31772	32743	34221	K	
	2125	20333	20728	21603	22943	23632	25010	25890	28227	28647	30108	31018	32375	K	
	2000	20082	20364	21135	22579	23181	24568	25500	28175	28287	29774	30615	32028	K	
	1875														
		2000	2250	2500	2750	3000	3250	3500	3750	4000	4250	4500	4750	5000	
		Wymiar zestawczy (szerokość)													
Liczba pól ¹⁾		1 do 2250	2 do 3000		3 do 4000				4 do 5000						
Liczba pól ²⁾		2 do 3000			4 do 5000										

Kolor preferowany zł za m² **212**

Dowolny kolor z palety RAL i CH 703 zł za m² **381**

Kolory specjalne zł za m² **733**

Wyposażenie dodatkowe patrz od strony 69

Napęd do bram garażowych SupraMatic patrz od strony 382

Bramy uchyłne N500

Wzór 422

wypełnienie nawierzchniowe blachą aluminiową

Zakres wymiarów



Zastrzegamy sobie prawo do zmian

Opis produktu od strony 52

Ceny bram uchylnych N 500 w kolorze białym, na bazie RAL 9016

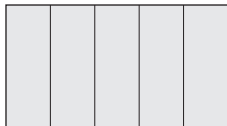

Wzór 422

Wymiar zestawczy (wysokość)	2750	23199	23762	24902	26848	27338	27919	30156						M	Długość szyny
	2625	22652	23203	24304	26094	26640	27221	29432	32830	32878				M	
	2500	22089	22631	23714	25348	25968	26536	28708	31191	31725	33281	34377	35942	K	
	2375	21651	22163	23181	24789	25379	26328	28023	29523	31365	32457	33510	35023	K	
	2250	21213	21681	22171	24213	24789	26233	27191	28781	29206	32076	32613	34109	K	
	2125	20641	21105	22072	23467	24200	25578	26510	27889	28456	31230	31729	33146	K	
	2000	20151	20567	21478	22332	23519	24898	25821	27134	27559	30333	30840	31725	K	
	1875														
		2000	2250	2500	2750	3000	3250	3500	3750	4000	4250	4500	4750	5000	
		Wymiar zestawczy (szerokość)													
Liczba pól	3 do 3000					5 do 4500					7 do 5000				



drzwi przejściowe po lewej

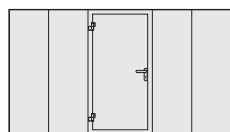

drzwi przejściowe na środku



drzwi przejściowe po prawej

- Zespół przyłączeniowy płyty bramy AT 2
- Wyłącznik krańcowy drzwi w bramie STK 2 (fabrycznie wstępnie okablowany)

Liczba pól

- 1) wersja z drzwiami przejściowymi po lewej stronie, lewe lub po prawej stronie, prawe
- 2) wersja z drzwiami przejściowymi na środku, lewe lub prawe

Wzór 422 z drzwiami przejściowymi

Wymiar zestawczy (wysokość)	2750	28335	28955	30264	32453	33385	34325	35552						M	Długość szyny
	2625	27364	27906	29120	31590	32006	33021	34187	36709	37498				M	
	2500	26376	26857	27984	30255	30637	31725	32843	35383	36111	37784	38829	40480	K	
	2375	25379	25812	26827	28898	29241	30420	31486	34057	34737	36363	37373	38955	K	
	2250	24395	24750	25682	27563	28266	29111	30138	32730	33363	34937	35907	37425	K	
	2125	23420	23697	24547	26220	26892	28209	28781	31404	31980	33519	34408	35907	K	
	2000	22427	22639	23411	24872	25483	26892	27832	30073	30615	32076	32921	34369	K	
	1875														
		2000	2250	2500	2750	3000	3250	3500	3750	4000	4250	4500	4750	5000	
		Wymiar zestawczy (szerokość)													
Liczba pól ¹⁾	1 do 2250	2 do 3000			3 do 4000				4 do 5000						
Liczba pól ²⁾	2 do 3000					4 do 5000									

Kolor preferowany zł za m² **212**

Dowolny kolor z palety RAL i CH 703 zł za m² **381**

Kolory specjalne zł za m² **733**

Wyposażenie dodatkowe patrz od strony 69

Napęd do bram garażowych SupraMatic patrz od strony 382

Bramy uchylne N 500

Wzór 440

wypełnienie stalową kratką rozciąganą, mocowane od wewnątrz

Zakres wymiarów



Zastrzegamy sobie prawo do zmian

Opis produktu od strony 52

Ceny bram uchylnych N 500 w kolorze białym, na bazie RAL 9016

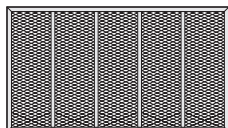

Wzór 440

Wymiar zestawczy (wysokość)	2750	21118	21729	22869	24802	25275	26775	28261						M	Długość szyny
	2625	20593	21183	22297	24065	24638	26129	27442	30242	30927				M	
	2500	19055	19653	20706	22345	22934	24486	25617	28617	28885	30455	31504	33047	K	
	2375	18621	19193	20212	21820	22392	23866	24989	26467	28300	29848	30663	32171	K	
	2250	18196	18730	19722	21261	21824	23242	24182	25773	26172	29011	29813	31274	K	
	2125	17676	18196	19150	20524	21248	22613	23519	24880	25435	28179	28946	30355	K	
	2000	17217	17685	18578	19913	20593	21955	22860	24174	24568	27351	28088	29432	K	
	1875														
		2000	2250	2500	2750	3000	3250	3500	3750	4000	4250	4500	4750	5000	
		Wymiar zestawczy (szerokość)													
Liczba pól		3 do 3000				5 do 4500				7 do 5000					

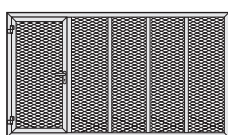

drzwi przejściowe po lewej

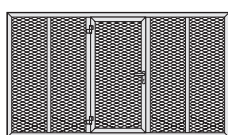

drzwi przejściowe na środku

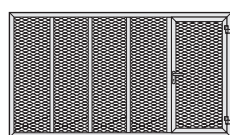

drzwi przejściowe po prawej

- Zespół przyłączeniowy płyty bramy AT 2
- Wyłącznik krańcowy drzwi w bramie STK 2 (fabrycznie wstępnie okablowany)

Liczba pól

- 1) wersja z drzwiami przejściowymi po lewej stronie, lewe lub po prawej stronie, prawe
- 2) wersja z drzwiami przejściowymi na środku, lewe lub prawe

Wzór 440 z drzwiami przejściowymi

Wymiar zestawczy (wysokość)	2750	23823	24352	25474	27407	29809	31521	32782						M	Długość szyny
	2625	23281	23810	24889	26684	28872	30537	31547	32318	33753				M	
	2500	21720	22249	23329	24958	26896	27915	29128	30936	31413	32995	33862	35552	K	
	2375	21317	21803	22830	24404	24989	27863	28443	30221	30628	32171	33008	34694	K	
	2250	20888	21352	22327	23870	24417	27217	27589	29479	29891	31118	32093	33779	K	
	2125	20164	20602	21525	22904	23537	24863	27056	28110	28556	30017	30927	32253	K	
	2000	19675	20073	20949	22293	22973	24347	25249	27984	28240	29471	30377	31725	K	
	1875														
		2000	2250	2500	2750	3000	3250	3500	3750	4000	4250	4500	4750	5000	
		Wymiar zestawczy (szerokość)													
Liczba pól ¹⁾		1 do 2250	2 do 3000		3 do 4000			4 do 5000							
Liczba pól ²⁾		2 do 3000				4 do 5000									

Kolor preferowany zł za m² **212**

Dowolny kolor z palety RAL i CH 703 zł za m² **381**

Kolory specjalne zł za m² **733**

Wyposażenie dodatkowe patrz od strony 69

Napęd do bram garażowych SupraMatic patrz od strony 382

Wyposażenie dodatkowe

Zastrzegamy sobie prawo do zmian

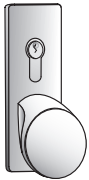
Zabezpieczenie powierzchni zewnętrznej		Dopłata	zł
Płyta bramy	kolor preferowany	za m ²	212
	dowolny kolor z palety RAL lub CH 703	za m ²	381
	kolor specjalny	za m ²	733
Płyta bramy wzór 400 i 405	kolor preferowany	do BRB 3000 mm	za bramę 1253
		od BRB 3000 mm	za bramę 1886
	dowolny kolor z palety RAL lub CH 703	do BRB 3000 mm	za bramę 1925
		od BRB 3000 mm	za bramę 2917
	kolor specjalny	do BRB 3000 mm	za bramę 2869
		od BRB 3000 mm	za bramę 3905
Sytuacja montażowa-dach jednospadowy			zł
Brama w garażu z dachem jednospadowym o nachyleniu maks. 12°		za bramę	2367
Okucia		Nr artykułu	Dopłata zł
	Uchwyt zewnętrzny, odlew alu. w kolorze RAL 9016 (biały)	1775200	za sztukę 655
	Uchwyt zewnętrzny, odlew alu. w kolorze RAL 8028 (brązowy)	1775330	za sztukę 655
	Uchwyt zewnętrzny, stal nierdzewna szczotkowana	1775351	za sztukę 801
	Uchwyt zewnętrzny, stal nierdzewna polerowana	1775350	za sztukę 801
Wyposażenie dodatkowe do drzwi przejściowych		Dopłata	zł
Komplet klamek klamka / klamka	z naturalnego aluminium (F1), przystosowany do wkładki patentowej	za sztukę	646
	stal nierdzewna szczotkowana, przystosowany do wkładki patentowej	za sztukę	869
	stal nierdzewna polerowana, przystosowany do wkładki patentowej	za sztukę	974
Komplet okuć klamka / klamka	czarne tworzywo, przystosowany do wkładki patentowej	za sztukę	369
	z naturalnego aluminium (F1), przystosowany do wkładki patentowej	za sztukę	746
	stal nierdzewna szczotkowana, przystosowany do wkładki patentowej	za sztukę	988
Samozamykacz górny	z szyną prowadzącą	zawarty w cenie	za sztukę
	z blokadą otwarcia	dopłata	za sztukę 669
Zamek z funkcją przeciwpaniczną	w przypadku bramy N 500 wymagane są okucia klamka/gałka/pochwył przeciwpaniczny (sztanga)	za sztukę	978
Pochwył przeciwpaniczny (sztanga)	aluminium, także dla PN EN 1125, tylko dla wypełnień pełnych (konieczny zamek z funkcją przeciwpaniczną)	za sztukę	2130
Zawiasy ukryte	Wskazówka: standard dla wzoru 402	za drzwi	1625
Wyższy próg		za drzwi	601
Uszczelnienie drzwi przejściowych	z 3-stronną przylgą w kolorze płyty bramy oraz uszczelka szczotkowa po stronie zawiasów drzwi		
	Wskazówki: • standardowo dla wzorów 420 i 422 • niemożliwe dla wzoru 402	za drzwi	646
Elektrozaczep		za drzwi	501

Bramy uchylne N500



Wyposażenie dodatkowe

Zastrzegamy sobie prawo do zmian

Elementy stałe i stałe ścianki ochronne		Dopłata	zł
Uwaga: Brak materiałów do mocowania			
Wzór 403	RAL 9016 biały (standard)	za m ²	2016
	Kolor preferowany	za m ²	2194
	Dowolny kolor z palety RAL lub CH 703	za m ²	2353
	Kolory specjalne	za m ²	3026
Wzory 412 / 413 / 440	RAL 9016 biały (standard)	za m ²	2239
	Kolor preferowany	za m ²	2435
	Dowolny kolor z palety RAL lub CH 703	za m ²	2603
	Kolory specjalne	za m ²	3363
Wzory 420 / 422	RAL 9016 biały (standard)	za m ²	2503
	Kolor preferowany	za m ²	2708
	Dowolny kolor z palety RAL lub CH 703	za m ²	2885
	Kolory specjalne	za m ²	3641
Wzór 402	RAL 9016 biały (standard)	za m ²	2312
	Kolor preferowany	za m ²	2517
	Dowolny kolor z palety RAL lub CH 703	za m ²	2694
	Kolory specjalne	za m ²	3454
Wzór 400	RAL 9016 biały (standard)	za m ²	1734
	Kolor preferowany	za m ²	1952
	Dowolny kolor z palety RAL lub CH 703	za m ²	2130
	Kolory specjalne	za m ²	2904
Wzór 405	RAL 8028 brązowy (standard)	za m ²	1734
	Kolor preferowany	za m ²	1952
	Dowolny kolor z palety RAL lub CH 703	za m ²	2130
	Kolory specjalne	za m ²	2904
Maskownica wyrównująca do ramy ościeżnicy		Dopłata	zł
Profil kątowy stalowy	Ocynkowany	za m ²	798
	Kolor preferowany	za m ²	997
	Dowolny kolor z palety RAL lub CH 703	za m ²	1157
	Kolor specjalny	za m ²	1729
Profil kątowy aluminiowy	Niemalowany	za m ²	1240
	Kolor preferowany	za m ²	1539
	Dowolny kolor z palety RAL lub CH 703	za m ²	1790
	Kolor specjalny	za m ²	2679
Ościeżnica górna			zł
Ościeżnica górna 60 × 60 mm (należy podać w zamówieniu)			bez dopłaty

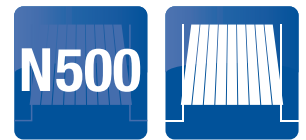

Wyposażenie dodatkowe

Zastrzegamy sobie prawo do zmian

Profile			zł
Uwaga: Brak materiałów do mocowania!			
Profil 60 x 60	z przyspawaną płytką, przycięty na długość	Ocynkowany	za mb 264
		Kolor preferowany	za mb 314
		Dowolny kolor z palety RAL lub CH 703	za mb 364
		Kolor specjalny	za mb 573
Profil 80 x 60	z przyspawaną płytką, przycięty na długość	Ocynkowany	za mb 291
		Kolor preferowany	za mb 332
		Dowolny kolor z palety RAL lub CH 703	za mb 391
		Kolor specjalny	za mb 605
Profil 100 x 60	z przyspawaną płytką, przycięty na długość	Ocynkowany	za mb 291
		Kolor preferowany	za mb 332
		Dowolny kolor z palety RAL lub CH 703	za mb 391
		Kolor specjalny	za mb 605
Profil 120 x 60	z przyspawaną płytką, przycięty na długość	Ocynkowany	za mb 291
		Kolor preferowany	za mb 332
		Dowolny kolor z palety RAL lub CH 703	za mb 391
		Kolor specjalny	za mb 605
Profil 160 x 60	z przyspawaną płytką, przycięty na długość	Ocynkowany	za mb 291
		Kolor preferowany	za mb 332
		Dowolny kolor z palety RAL lub CH 703	za mb 391
		Kolor specjalny	za mb 605
Profil 200 x 60	z przyspawaną płytką, przycięty na długość	Ocynkowany	za mb 400
		Kolor preferowany	za mb 446
		Dowolny kolor z palety RAL lub CH 703	za mb 492
		Kolor specjalny	za mb 728
Profil 260 x 60	z przyspawaną płytką, przycięty na długość	Ocynkowany	za mb 564
		Kolor preferowany	za mb 623
		Dowolny kolor z palety RAL lub CH 703	za mb 701
		Kolor specjalny	za mb 769
Dalsze wyposażenie dodatkowe			Dopłata zł
Opcjonalne ryglowanie do ręcznie otwieranych bram uchylnych (zamek, obrotowa zasuwka, klamka itd.)		za bramę	992
Wskazówka: Późniejsze wyposażenie nie jest możliwe!			
Sprężyny naciągowe z wyższą wytrzymałością (ok. 80.000 cykli)		za bramę	2362
Zestawy przeciwłamaniowe, klasa odporności na włamanie RC 2 zgodnie z DIN / TS 18194, do garażowych bram uchylnych N 500 z obsługą ręczną			Nr artykułu zł
Możliwość zamontowania do wzoru 402, 412 i 420 Brak możliwości zastosowania do bram uchylnych z drzwiami przejściowymi!			
Bramy uchylne N 500 z zamknięciem przeciwłamaniowym, przygotowanie fabryczne		2602065	605
Zamknięcie przeciwłamaniowe N 500 RC 2 do bram z obsługą ręczną		1766362	396
Cena kompletu			1001
Cięgno Bowdena (konieczne dla bram z BRH > 2500 mm)		1766126	159
Zestawy przeciwłamaniowe, klasa odporności na włamanie RC 2 zgodnie z DIN / TS 18194, do garażowych bram uchylnych N 500 z napędem			Nr artykułu zł
Możliwość zamontowania do wzoru 402, 412 i 420 Brak możliwości zastosowania do bram uchylnych z drzwiami przejściowymi!			
Bramy uchylne N 500 z zamknięciem przeciwłamaniowym, przygotowanie fabryczne		2602066	605
Zamknięcie przeciwłamaniowe N 500 RC 2 do bram z napędem		1766363	396
Cena kompletu			1001

Bramy uchylne N 500



Wyposażenie dodatkowe

Zastrzegamy sobie prawo do zmian

Wyposażenie dodatkowe dla bramy N 500 z napędem		Nr artykułu	Dopłata	zł
Dodatkowe ryglowanie bez zewnętrznej klamki (fabrycznie wstępnie zmontowane)			za bramę	992
Wskazówki:				
<ul style="list-style-type: none"> wymagane dodatkowo VRS 1 w przypadku garaży bez dodatkowego wejścia konieczne jest rozłączenie napędu NET 7 				
Blokady dodatkowe VRS 1 dla bram uchylnych N 500		437195	za bramę	182
Wskazówka:				
Konieczne dla utrzymania funkcji mechanicznego ryglowania w przypadku bramy z napędem elektrycznym.				
Rozłączenie napędu NET 7 dla bram uchylnych N 500		437256	za bramę	141
Wskazówka: konieczne dla garaży bez dodatkowego wejścia.				
Rozłączenie napędu NET 3 dla bram uchylnych N 500		437149	za bramę	159
Wskazówka: konieczne dla garaży bez dodatkowego wejścia.				
Napęd	Zamek z blokadą dodatkową	Klamka – strona zewnętrzna	Wyposażenie dodatkowe	
SupraMatic			NET 3	<ul style="list-style-type: none"> Blokady dodatkowe VRS 1 patrz strona 452 Rozłączenie napędów od strony 452
SupraMatic	•		VRS 1 / NET 3	
SupraMatic	•	•	VRS 1 / NET 7	
Pakiety napędów * zastosowania do bram w garażach zbiorczych z maks. 50 miejscami postojowymi			Dopłata	zł
Pakiet napędu 1	<ul style="list-style-type: none"> SupraMatic HT seria 3 ze zintegrowanym sterowaniem szyna prowadząca FS 60 pakiet sprężyn naciągowych o podwyższonej trwałości fotokomórka jednokierunkowa EL 301 			4747
Pakiet napędu 2	<ul style="list-style-type: none"> SupraMatic HT serie 3 ze sterowaniem zewnętrznym 360 szyna prowadząca FS 60 pakiet sprężyn naciągowych o podwyższonej trwałości fotokomórka jednokierunkowa EL 301 			6021

* Uwaga: pakiety napędów nie zawierają odbiornika radiowego i nadajnika. Odpowiednie wyposażenie dodatkowe znajdują Państwo w rozdziale „Napędy do bram”.

Powody, dla których warto wybrać drzwi wejściowe Hörmann



Tylko w firmie Hörmann

Drzwi dźwiękoszczelne
z przegrodą termiczną

Ochrona przed hałasem, wiatrem i warunkami atmosferycznymi

**Izolacyjność akustyczna: klasa 3
(43 dB)**

HÖRMANN

Drzwi boczne 1-skrzydłowe, stalowe

do bram uchylnych N 500

Zakres wymiarów



Opis produktu od strony 54



Wzór 402

Wypełnienie: nawierzchniowe,
blacha z przetłoczeniami pionowymi

Wysokość RAM	3000	7611	8054	8556	9038			
	2875	7386	7833	8305	8764			
	2750	7152	7590	8036	8487			
	2625	6914	7360	7776	8205			
	2500	6628	7061	7512	7928	8383	8955	
	2375	6424	6836	7247	7690	8114	8639	
	2250	6185	6636	7031	7412	7833	8361	
	2125	6003	6385	6797	7187	7564	8058	
	2000	5657	6029	6424	6779	7174	7655	
	1875	5453	5795	6177	6541	6892	7364	
		740	875	1000	1125	1250	1375	1500
		Szerokość RAM						

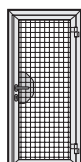

Wzór 403

Wypełnienie: mocowane od wewnątrz,
spawana kratka o wymiarach 100 x 100 x 5 mm

Wysokość RAM	3000	5778	5925	6016	6185			
	2875	5605	5752	5852	6012			
	2750	5436	5574	5683	5843			
	2625	5262	5405	5518	5665			
	2500	5102	5227	5349	5488	5592	5830	
	2375	4993	5123	5253	5375	5492	5730	
	2250	4889	5028	5162	5279	5401	5618	
	2125	4655	4785	4937	5045	5167	5405	
	2000	4586	4690	4824	4959	5067	5310	
	1875	4586	4690	4824	4959	5067	5310	
		740	875	1000	1125	1250	1375	1500
		Szerokość RAM						

Kolor preferowany	zł za m ²	212
Dowolny kolor z palety RAL i CH 703	zł za m ²	381
Kolory specjalne	zł za m ²	733
Wyposażenie dodatkowe	patrz od strony 77	

Drzwi boczne 1-skrzydłowe, stalowe

do bram uchylnych N 500

Zakres wymiarów



Opis produktu od strony 54

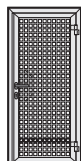

Wzór 412

Wypełnienie: stalowa blacha perforowana, otwory okrągłe

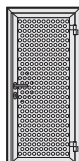

Wzór 413

Wypełnienie: stalowa blacha perforowana, otwory kwadratowe

Wysokość RAM	3000	8179	8799	9345	9874		
	2875	7976	8543	9103	9631		
	2750	7742	8283	8838	9376		
	2625	7486	8036	8578	9107		
	2500	7139	7659	8175	8678	9202	9839
	2375	6914	7390	7902	8396	8877	9506
	2250	6658	7143	7642	8093	8556	9155
	2125	6428	6888	7360	7811	8244	8842
	2000	6060	6515	6966	7364	7815	8374
	1875	5847	6246	6675	7087	7525	8045
	740	875	1000	1125	1250	1375	1500
Szerokość RAM							



Wzór 420

Wypełnienie: mocowane od wewnątrz, gładka blacha aluminiowa



Wzór 422

Wypełnienie: nawierzchniowe, gładka blacha aluminiowa

Wysokość RAM	3000	8951	9462	9974	10563		
	2875	8682	9215	9722	10312		
	2750	8387	8964	9462	10004		
	2625	8140	8656	9185	9705		
	2500	7937	8457	8973	9471	9991	10637
	2375	7711	8184	8704	9202	9675	10295
	2250	7460	7954	8426	8890	9371	9943
	2125	7234	7681	8158	8621	9051	9627
	2000	6857	7312	7742	8162	8626	9163
	1875	6645	7039	7473	7893	8331	8847
	740	875	1000	1125	1250	1375	1500
Szerokość RAM							

Kolor preferowany	zł za m ²	212
Dowolny kolor z palety RAL i CH 703	zł za m ²	381
Kolory specjalne	zł za m ²	733
Wyposażenie dodatkowe	patrz od strony 77	

Drzwi boczne 1-skrzydłowe, stalowe

do bram uchylnych N 500

Zakres wymiarów



Opis produktu od strony 54

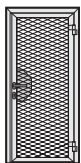

Wzór 440

Wypełnienie: stalowa kratka rozciągana
43 x 10 x 2,5 mm

Wysokość RAM	3000	8799	9350	9852	10511		
	2875	8504	9042	9597	10199		
	2750	8214	8795	9332	9891		
	2625	7963	8513	9038	9575		
	2500	7585	8106	8626	9129	9644	10286
	2375	7364	7837	8357	8851	9332	9952
	2250	7113	7590	8088	8543	9012	9610
	2125	6836	7347	7802	8257	8691	9280
	2000	6515	6888	7408	7811	8266	8812
	1875	6285	6697	7130	7538	7963	8487
	740	875	1000	1125	1250	1375	1500
Szerokość RAM							



Wzór 400

Wypełnienie:
do wypełnienia
przez odbiorcę,
mocowane
od wewnątrz

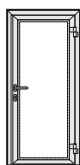

Wzór 405

Wypełnienie:
do wypełnienia
przez odbiorcę,
wypełnienie
nawierzchniowe

Wysokość RAM	3000	5028	5197	5310	5466		
	2875	4907	5054	5193	5336		
	2750	4781	4941	5050	5223		
	2625	4660	4811	4928	5080		
	2500	4330	4439	4564	4716	4811	5050
	2375	4209	4356	4486	4586	4729	4946
	2250	4118	4244	4387	4508	4612	4846
	2125	3884	4014	4153	4261	4391	4616
	2000	3806	3914	4044	4187	4291	4534
	1875	3806	3914	4044	4187	4291	4534
	740	875	1000	1125	1250	1375	1500
Szerokość RAM							

Kolor preferowany zł za m² **212**

Dowolny kolor z palety RAL i CH 703 zł za m² **381**

Kolory specjalne zł za m² **733**

Wyposażenie dodatkowe patrz od strony 77

Drzwi boczne 1-skrzydłowe, stalowe

do bram uchylnych N 500

Wyposażenie dodatkowe



Pokrycie powierzchni		Dopłata	zł
Malowanie proszkowe (gruntowanie) płyty bramy	kolor preferowany	za m ²	212
	dowolny kolor z palety RAL lub CH 703	za m ²	381
	kolor specjalny	za m ²	733
Rama ościeżnicy	standardowo w kolorze płyty drzwiowej		bez dopłaty
Okucia		Dopłata	zł
Komplet klamek klamka / klamka	z naturalnego aluminium (F1), przystosowany do wkładki patentowej	za sztukę	646
	stal nierdzewna, szczotkowana, przystosowany do wkładki patentowej	za sztukę	869
	stal nierdzewna, polerowana, przystosowany do wkładki patentowej	za sztukę	974
Komplet okuć gałka / klamka	czarne tworzywo, przystosowany do wkładki patentowej	za sztukę	369
	z naturalnego aluminium (F1), przystosowany do wkładki patentowej	za sztukę	746
	stal nierdzewna, szczotkowana, przystosowany do wkładki patentowej	za sztukę	988
Samozamykacz górny	z szyną prowadzącą	za sztukę	1475
	z blokadą otwarcia	za sztukę	2139
Zamek z funkcją przeciwpaniczną	tylko z okuciami klamka/gałka/pochwył przeciwpaniczny (sztanga)	za sztukę	978
Pochwył przeciwpaniczny (sztanga)	aluminium, także dla PN EN 1125, tylko dla wypełnień pełnych (konieczny zamek z funkcją przeciwpaniczną)	za sztukę	2130
Elektrozaczep		za sztukę	501
Listwa przymykowa	3-stronna listwa okalająca do drzwi bocznych otwieranych do wewnątrz (standardowo we wzorach 420, 422)	za sztukę	592

Wskazówka:

niemożliwa dla drzwi bocznych otwieranych na zewnątrz!

Powody, dla których warto wybrać garażowe bramy segmentowe Hörmann

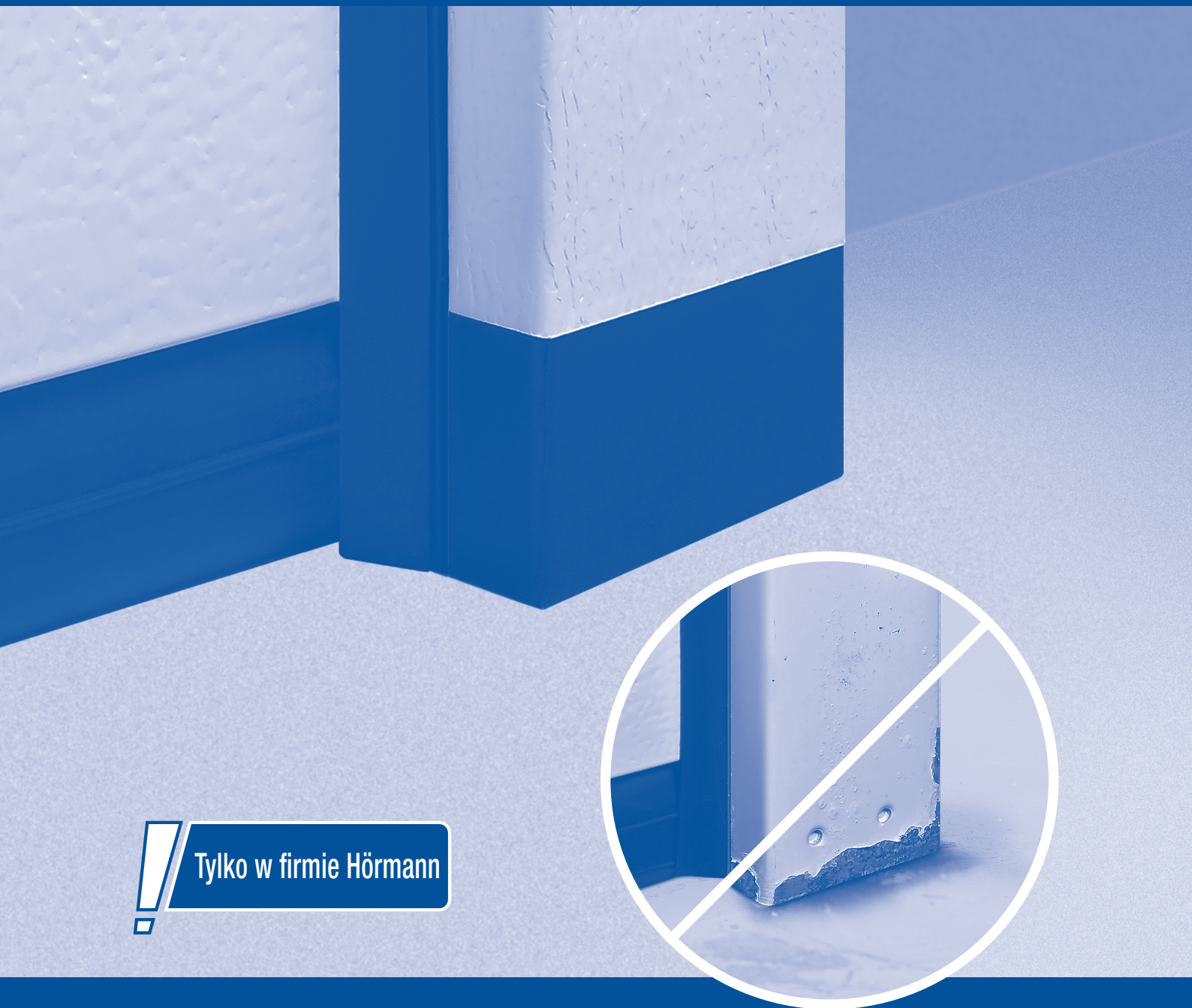

Tylko w firmie Hörmann

Rdza nie ma żadnych szans

Stopa ościeżnicy z tworzywa sztucznego

HÖRMANN