

# WIKĘD

## **EDYCJA 2023** KATALOG MATERIAŁÓW **MARKETINGOWYCH**

### **NOWOŚCI**

**EKSPOZYTORY    PLAKATY    KATALOGI    FLAGI    ODZIEŻ**  
**PUBLIKACJE    KUBKI    BANERY    NOTESY    WZORNIKI**

# WSTĘP

Mamy przyjemność zaprezentować nowy katalog materiałów marketingowych.

Wierzymy, że prezentowany katalog materiałów marketingowych będzie stanowił dla Państwa doskonałe narzędzie wspierające sprzedaż.

Znajdą Państwo w nim materiały o charakterze reklamy wizualnej, a także co niezwykle istotne próbki stosowanych przez nas produktów, które powinny znaleźć się w każdym profesjonalnym salonie sprzedaży.

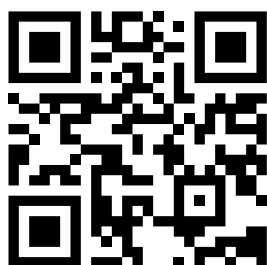

Zamówienia marketingowe należy składać poprzez formularz na stronie internetowej:  
[wiked.pl/marketing](http://wiked.pl/marketing)

Uwaga! Punkty Sprzedaży WIKĘD składają zamówienia bezpośrednio u Dystrybutora.

## SPIS TREŚCI

s.03 **Ekspozytory**

s.15 **Przekroje**

s.18 **Wzorniki**

s.26 **Publikacje**

s.44 **Odzież**

s.48 **Gadżety**

# EKSPOZYTOR











**W STANDARDZIE  
KASETON Z GRAFIKĄ  
TWOICH DRZWI**

**Aby otrzymać indywidualną  
grafikę wraz z zamówieniem  
marketingowym prześlij  
zlecenie drzwi, które znajdują  
się w ekspozytorze wraz  
z logo firmy.**

## ŚCIANKA EKSPOZYCYJNA

Ścianka przeznaczona dla drzwi w wersji jednoskrzydłowej lub z doświetleniem bocznym z linii Termo Prestige Lux, Alu Hybrid lub Optimum z Termo. Możliwość rozbudowania ekspozycji w dowolnym układzie. W standardzie dostępny kaseton z grafiką twoich drzwi..

-  czarny
-  z doświetleniem 2020 x 2406 x 201 mm
-  bez doświetlenia 1720 x 2406 x 201 mm
-  zakup dotyczy pojedynczego modułu
-  do zakupu należy dokupić łącznik (patrz strona 6)
-  przybliżony czas realizacji do 10 tygodni

CENA

**WMEKSGD**  
Z doświetleniem  
4650,00 PLN  
**WMEKSG**  
Bez doświetlenia  
3590,00 PLN

**WMEKSG**

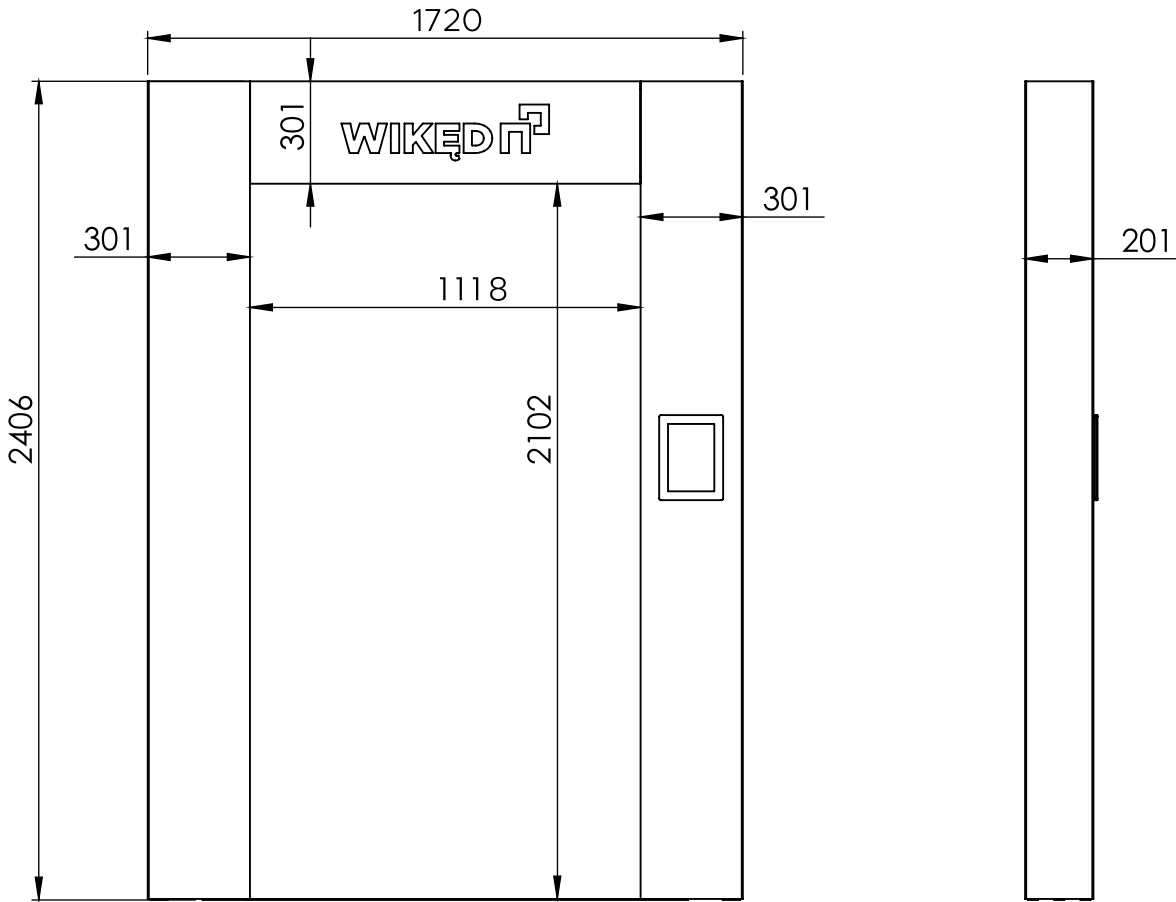

Z doświetleniem  
**WMEKSGD**

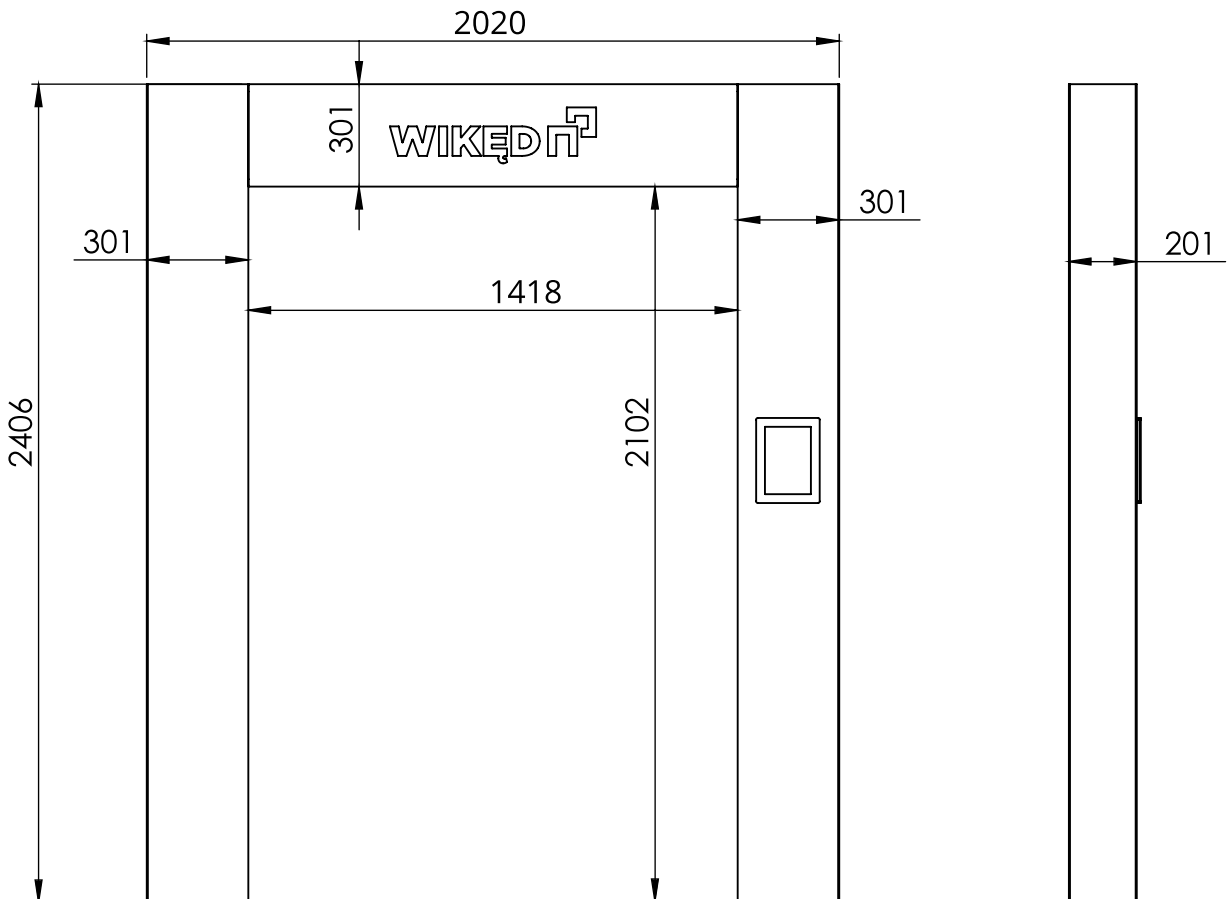

## PRZYKŁADOWE REALIZACJE



**Linia drzwi:** Termo Prestige Lux  
**Ościeżnica:** Termo  
**Wzór:** S2  
**Kolor skrzydła:** Carbon  
**Kolor ościeżnicy:** Carbon  
**Kolor wewnętrzny:** Złoty  
**Okucia:** Pochwył Beta 90° z przyciskiem wys. 120 cm;  
Klamka LAVA  
**Akcesoria:** Sztyld pierścieniowy; Podświetlenie progu;  
Przycisk zwalniający napięcie w pochwycie

**TWOJE  
LOGO**



**Linia drzwi:** Alu Hybrid  
**Ościeżnica:** Alu Hybrid (ciepła ościeżnica z wkładem XPS)  
**Wzór:** Future Inox II  
**Kolor skrzydła:** Biały Mat  
**Kolor ościeżnicy:** Czarny Mat  
**Przeszklenie:** Lustro Weneckie  
**Akcesoria:** Pochwył Beta 90° z czytnikiem linii papilarnych  
wys. 150 cm, sztyld pierścieniowy, zasuwica elektromotoryczna

**TWOJE  
LOGO**

## WMEKSGK

# NOWA WKŁADKA Z INDYWIDUALNĄ GRAFIKĄ DO KASETONU

Wkładka z grafiką indywidualną wudrukowana na specjalnym papierze do podświetlanego kasetonu umieszczonego na ścianie ekspozycyjnej z packshotem drzwi na ekspozycji, specyfikacją drzwi i logotypem salonu.

 czarno-biały

 A5

 zakup nie obejmuje podświetlanego kasetonu

 przybliżony czas realizacji do 4 tygodni

CENA  
99,00 PLN

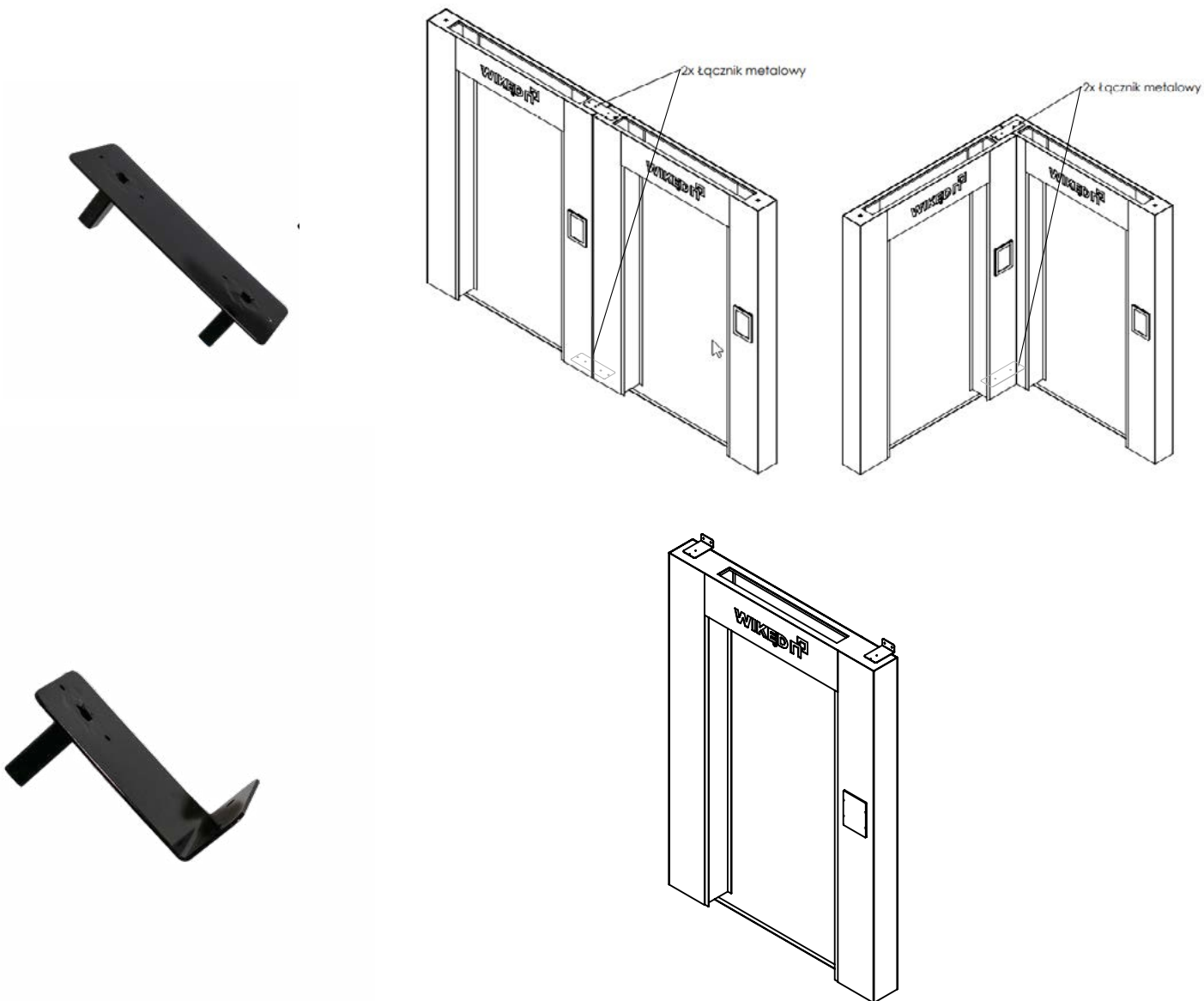

## WMEKSGL

# ŁĄCZNIKI DO ŚCIANKI EKSPOZYCYJNEJ

Metalowy łącznik umożliwiający: połączenie dwóch ścianek ekspozycyjnych prostopadle lub współliniowo oraz przymocowanie jednej ścianki ekspozycyjnej do ściany. Produkt sprzedawany w komplecie 2 szt.

 czarny

 ścianki ekspozycyjne łączymy dwoma łącznikami od góry i od dołu lub jedną ściankę dwoma łącznikami po lewej i prawej stronie do ściany, w zestawie 2 szt.

CENA  
160,00 PLN



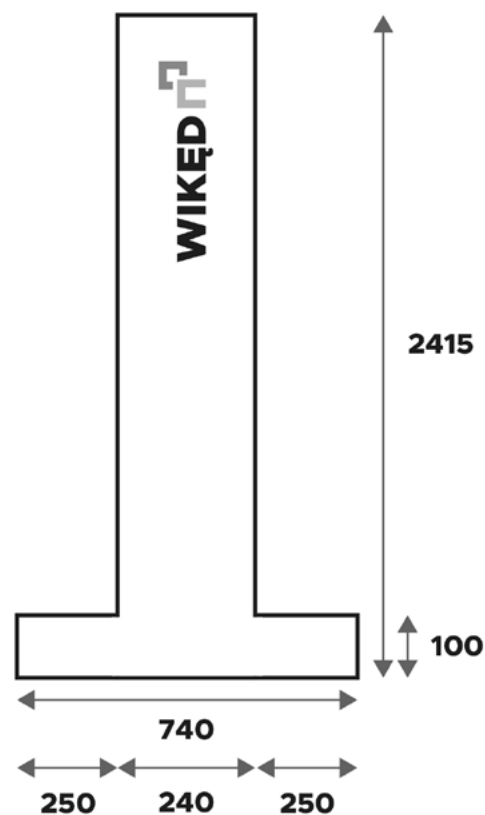

## WMEKSPORT

# EKSPOZYTOR PROTECT

Stojak przeznaczony dla drzwi linii Protect w rozmiarze 90 na wzmocnionej ościeżnicy stalowej 11'. Ekspozytor pozwala na zamontowanie jednostronnego portalu w maksymalnym rozmiarze 30/30/30. Konstrukcja oparta jest o trwały stelaż stalowy oraz płytę z tworzywa syntetycznego.

 biały

 2415 x 1705 x 740 mm

 przybliżony czas realizacji do 10 tygodni

CENA  
3549,00 PLN



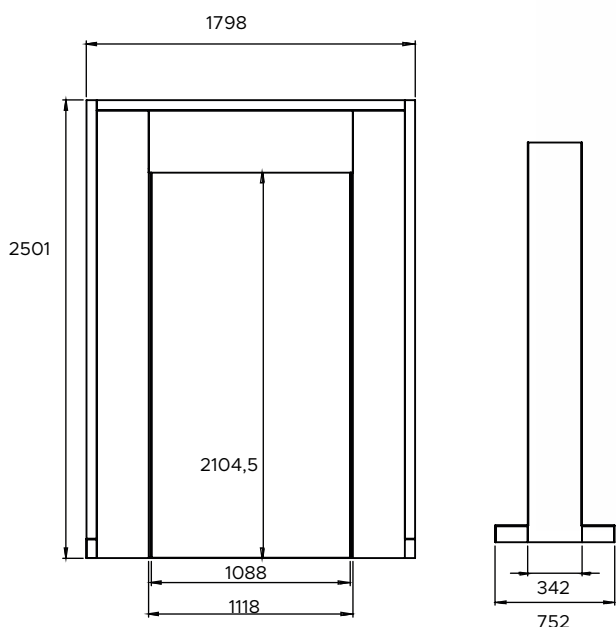





**WMEKSC**

## EKSPOZYTOR DWUSTRONNY

Ekspozycje dwustronne pozwalają na zamontowanie drzwi zewnętrznych WIKĘD ALU HYBRID oraz TERMO PRESTIGE LUX. Konstrukcja oparta jest o trwały stelaż stalowy oraz płytę z tworzywa syntetycznego. Posiada zasilane LED. W cenę nie są wliczone drzwi.

-  czarny
-  1798 x 2501 x 752 mm
-  na dwie pary drzwi
-  przybliżony czas realizacji do 10 tygodni

CENA  
4290,00 PLN

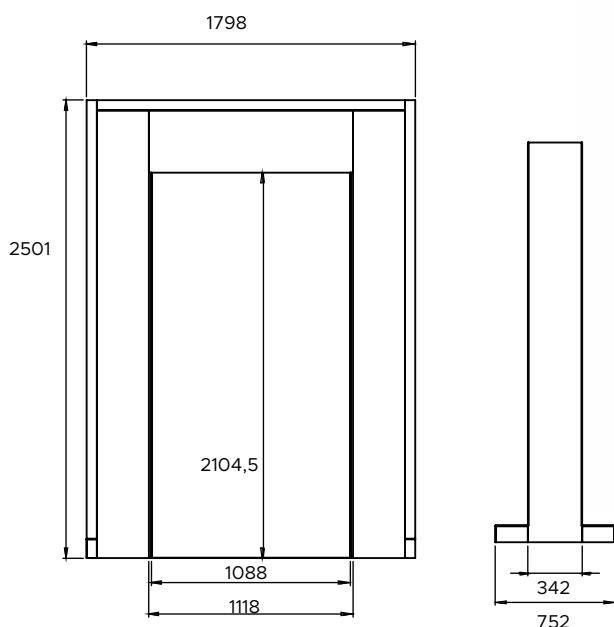

## WMEKSB

# EKSPOZYTOR DWUSTRONNY

Ekspozycje dwustronne pozwalają na zamontowanie drzwi zewnętrznych WIKĘD ALU HYBRID oraz TERMO PRESTIGE LUX. Konstrukcja oparta jest o trwały stelaż stalowy oraz płytę z tworzywa syntetycznego. Posiada zasilane LED. W cenę nie są wliczone drzwi.

 biały

 1798 x 2501 x 752 mm

 na dwie pary drzwi

 przybliżony czas realizacji do 10 tygodni

CENA  
4290,00 PLN

2023  
2023  
2023  
2023

NOWOŚĆ  
NOWOŚĆ  
NOWOŚĆ  
NOWOŚĆ



Wkrótce dostępny nowy



Walizka przekrojów s.24

Wzornik przeszkleń s. 27

Katalog drzwi s. 26

Wzornik Natural Decor s.19

Wzornik nowości 2023 s.21

Wzornik Crystal Sky Color s.20

**WMSZAFAC**

## SZAFKA NA PRZEKROJE NAROŻNIKÓW

Szafka posiada przekroje drzwi z progiem i ościeżnicą dla: Alu Hybrid (kolor Woodec Dąb Toffee), Termo Prestige Lux (kolor Carbon), Optimum (kolor Rusty Bronze), Premium (kolor Woodec Dąb Turner). Każdy przekrój jest podpisany nazwą i kolorem w jakim występuje. Szafkę można wyposażyć we wzornik przeszkleń, katalogi, walizkę na przekroje oraz we wzorniki kolorów wieszając je na haczykach.

 czarny mat i czarny połysk

 1030 x 1189 x 401 mm (wymiary szafy), wysokość 1335 z przekrojami

 oferta dotyczy tylko szafy z 4 przekrojami zabezpieczonymi pleksi

 przybliżony czas realizacji do 10 tygodni





CENA

2499,00 PLN

**WMEKSP2****WMEKSK3****WMEKSK4****WMEKSP3**

## WISZĄCY EKSPOZYTOR OKUĆ

Wiszący ekspozytor klamek oraz pochwyty z wysokiej jakości materiałów. Na ekspozytorze zaprezentowane są pochwyty i klamki dostępne w naszej ofercie. Zawartość ekspozytorów znajdziesz na następnej stronie.

-  czarny
-  oferta dotyczy ekspozytora wraz z klamkami i pochwytyami oraz wzornikami okuć
-  montaż do ściany, podłączenie do prądu
-  podświetlane pochwyty
-  przybliżony czas realizacji do 10 tygodni

**2023**  
**2023**  
**2023**  
**2023**

**NOWOŚĆ**  
**NOWOŚĆ**  
**NOWOŚĆ**  
**NOWOŚĆ**

CENA

**WMEKSP2**

5352 PLN

**WMEKSP3**

3352 PLN

**WMEKSK3**

688 PLN

**WMEKSK4**

745 PLN

## WMEKSP2

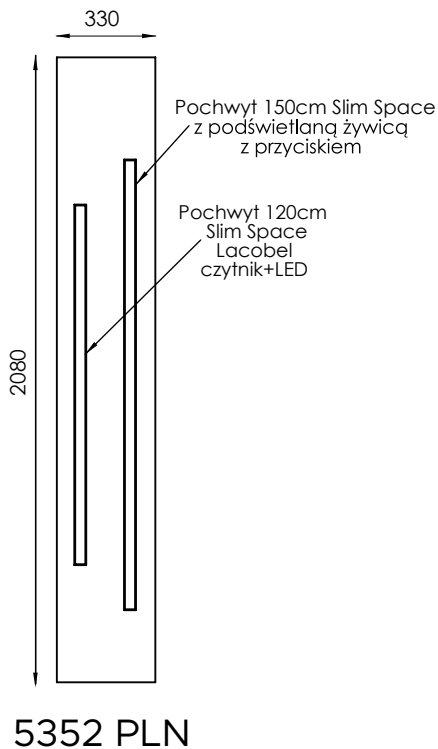

## WMEKSK4

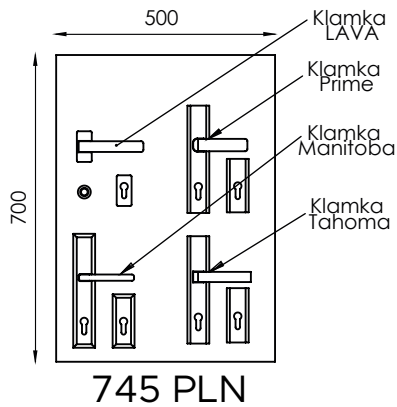

## WMEKSK3

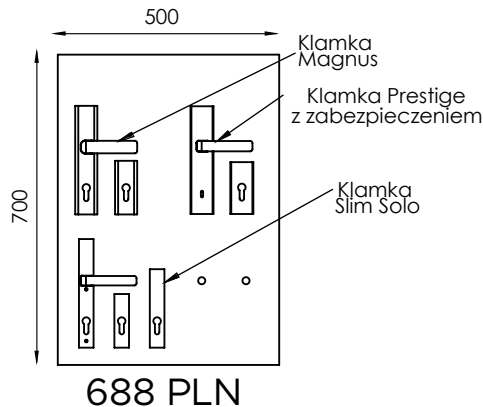

## WMEKSP3

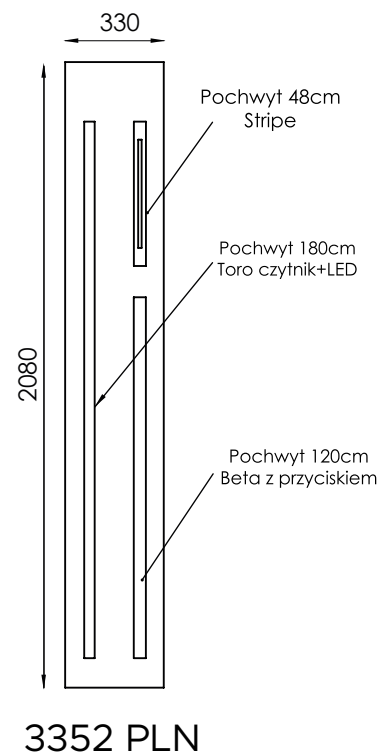

## Promocja na zestawy

**1** **-50% przy jednorazowym zakupie wszystkich rodzajów ekspozytorów okuć**

OSZCZĘDZASZ  
5068,50 PLN

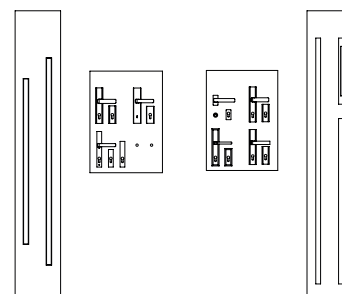

**2** **-30% przy jednorazowym zakupie 1, 2 lub 3 ekspozytorów okuć i ścianki ekspozycyjnej (s.4) lub ekspozytora drzwi (s. 9,10). Rabat dotyczy ekspozytora okuć**

### WMEKSP2

OSZCZĘDZASZ  
1606 PLN

### WMEKSP3

OSZCZĘDZASZ  
1006 PLN

### WMEKSK3

OSZCZĘDZASZ  
206 PLN

### WMEKSK4

OSZCZĘDZASZ  
224 PLN

## Przykładowe zestawy:

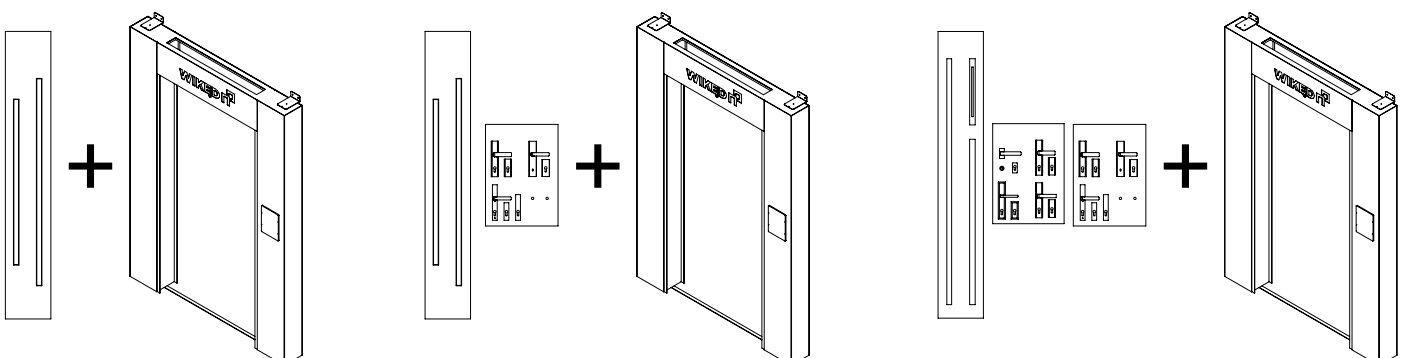







Widok z tyłu



## WMEKSKATAL

# EKSPOZYTOR KATALOGÓW

Ekspozytor w atrakcyjny sposób prezentujący katalogi firmy WIKĘD. Posiada cztery kieszenie z pleksi.

-  czarny
-  1400x580x410 mm
-  Możliwość złączenia dwóch ekspozytorów katalogowych (opcjonalnie)
-  przybliżony czas realizacji do 10 tygodni

CENA  
950 PLN

## WMPAH

ALU HYBRID



## WMPTPL

TERMO PRESTIGE LUX



## WMPOOT

TERMO OPTIMUM



## WMPPOP

TERMO PREMIUM

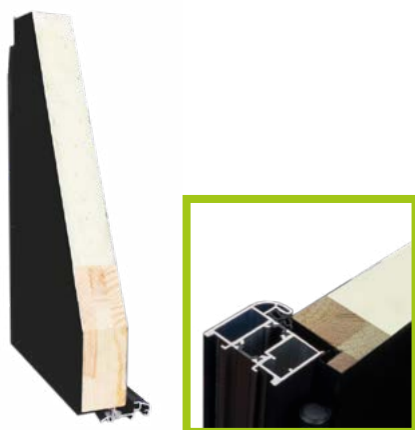

## WMPNOS

NORMAL



## PRZEKRÓJ DRZWI

Przekrój drzwi umożliwia prezentację naszych drzwi, ościeżnic i progów w ich rzeczywistej szerokości. Widoczny jest sposób wypełnienia drzwi, połączenia ich z ościeżnicą, a także ościeżnicy z progiem.

ⓘ oferta dotyczy pojedynczego przekroju

↕ około 430 mm

## CENA

### WMPAH

Przekrój ALU HYBRID

429,00 PLN

### WMPTPL

Przekrój TERMO PRESTIGE LUX

349,00 PLN

### WMPOOT

Przekrój TERMO OPTIMUM

229,00 PLN

### WMPPOP

Przekrój TERMO PREMIUM

189,00 PLN

### WMPNOS

Przekrój NORMAL

139,00 PLN



## PRZEKROJE OŚCIEŻNIC

TERMO			
KOD	NAZWA	↑ ↓	CENA
<b>WMOTPL</b>	TERMO PRESTIGE LUX	200 mm	29,90 PLN
<b>WMOTOP</b>	OPTIMUM	200 mm	29,90 PLN
<b>WMOTPR</b>	PREMIUM	200 mm	29,90 PLN
ZŁOŻONYCH Z NAŚWIETLEM TERMO			
<b>WMOZNTPL</b>	TERMO PRESTIGE LUX	200 mm	59,90 PLN
<b>WMOZNOP</b>	OPTIMUM	200 mm	59,90 PLN
<b>WMOZNPR</b>	PREMIUM	200 mm	59,90 PLN
STALOWYCH			
<b>WMOSTA9</b>	STALOWA 9"	200 mm	19,90 PLN
<b>WMOSTA11</b>	STALOWA 11"	200 mm	19,90 PLN
<b>WMOSTA12</b>	STALOWA 12"	200 mm	19,90 PLN
KOMPOZYTOWO-ALUMINIOWA			
<b>WMKOMALU</b>	ALUMINIOWO-KOMPOZYTOWA	200 mm	25,00 PLN
ALU HYBRID			
<b>WMOAH</b>	ALU HYBRID	200 mm	32,90 PLN
PRZEKROJE PROGÓW			
<b>WMPPCVPR</b>	PVC Z USZCZELKĄ	200 mm	17,00 PLN
<b>WMPTERMO</b>	PVC/ALU Z PRZEGRODĄ TERMICZNĄ	200 mm	14,90 PLN
<b>WMPALUPR</b>	ALUMINIOWY Z USZCZELKĄ	200 mm	19,00 PLN
<b>WMPALUOP</b>	ALUMINIOWY	200 mm	9,90 PLN
ALUMINIOWYCH Z USZCZELKĄ			
<b>WMPALU9</b>	DO OŚCIEŻNICY STALOWEJ 9"	200 mm	16,90 PLN
<b>WMPALU11</b>	DO OŚCIEŻNICY STALOWEJ 11"	200 mm	16,90 PLN
DREWNIANO-ALUMINIOWYCH			
<b>WMPDREW9</b>	DO OŚCIEŻNICY STALOWEJ 9"	200 mm	11,90 PLN
<b>WMPDREW11</b>	DO OŚCIEŻNICY STALOWEJ 11"	200 mm	11,90 PLN

## PRZEKROJE OŚCIEŻNIC

### OŚCIEŻNICE TERMO

**WMOTPL**



**WMOTOP**



**WMOTPR**

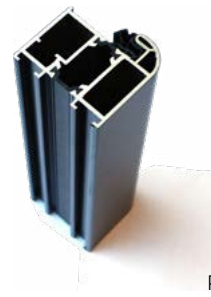

### OŚCIEŻNICE ZŁOŻONE Z NAŚWIETLEM TERMO

WMOZNTPL

WMOZNOP

WMOZNPR



### OŚCIEŻNICE STALOWE

WMOSTA9

WMOSTA11

WMOSTA12

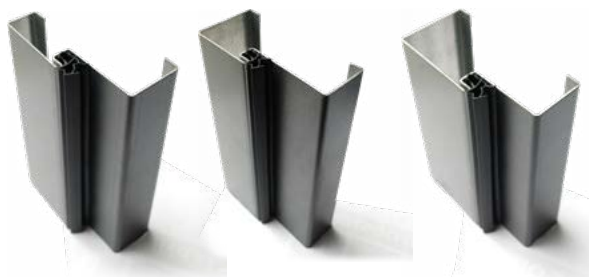

### OŚCIEŻNICA KOMPOZYTOWO-ALUMINIOWA

WMKOMALU



### OŚCIEŻNICA ALU HYBRID

WMOAH



## PRZEKROJE PROGÓW

### PRÓG PVC Z USZCZELKĄ

WMPPCVPR



### PRÓG PVC/ALU Z PRZE- GRODĄ TERMICZNĄ

WMPTERMO



### PRÓG ALUMINIOWY Z USZCZELKĄ

WMPALUPR



### PRÓG ALUMINIOWY

WMPALUOP



### PROGI ALUMINIOWE Z USZCZELKĄ

WMPALU9



WMPALU11



### PROGI DREWNIANO-ALUMINIOWE

WMPDREW9



WMPDREW11



2024  
2024  
2024  
2024

NOWOŚĆ  
NOWOŚĆ  
NOWOŚĆ  
NOWOŚĆ



## WMWZKOL

# WZORNIK KOLORÓW ROZKŁADANY

Wzornik kolorów prezentuje wszystkie kolory z palet: Crystal Sky Color, Top Trend Color i Natural Decor w jednym miejscu. Produkt jest bardzo poręczny i przejrzysty. Dzięki niemu porównanie kolorów i wybór barwy drzwi staje się przyjemnością. Sugerujemy umieszczenie wzornika na szafie w wyznaczonym miejscu, aby został odpowiednio wyeksponowany.

 31 kolorów drzwi

 25 x 33 cm

 zamykana na magnes

CENA  
79 PLN

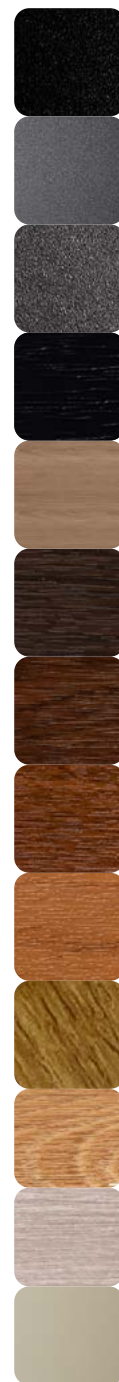

## WMWZDRZ

# WZORNIK NATURAL DECOR

We wzorniku zawarte zostały dostępne w ofercie kolory: Czarny Mat, Antracyt Jedwab, Antracyt Gładki, Antracyt Struktura, Srebrno- Szary, Dąb Bagienny, Orzech, Złoty Dąb, Winchester, Woodec Dąb Toffee, Woodec Dąb Turner Usłojenie Poziome, Woodec Dąb Turner, Dąb Bielony, Biały Mat.

 14 kolorów oklein

 120x80 mm (pojedyncza blaszka)

 cena pojedynczej blaszki (WMBL)- 1,00 PLN

CENA  
15,90 PLN





**WMWZCRYSTAL**

## WZORNIK CRYSTAL SKY COLOR

We wzorniku zawarte zostały dostępne w ofercie kolory: Magnolia Blossom, Rusty Bronze, Carbon, Dark Bronze, Graphite Black, Dark Grey, Dark Mint, Grey Aluminium, Cobalt Blue, Medium Grey, Silver Grey, Limestone, Basalt White, Coffee&Milk, Savana, Moss, Lunar Glow, Azure, Lagoon

 19 kolorów oklein

 120 x 80 mm (pojedyncza blaszka)

CENA  
42,90 PLN

2023  
2023  
2023  
2023

NOWOŚĆ  
NOWOŚĆ  
NOWOŚĆ  
NOWOŚĆ



**WMWZTT**

## WZORNIKTOP TRENDS COLOR

Wzornik z palety TOP TRENDS COLOR wykonany z blachy zawiera kolory z nowej palety Top Trends Color 2023: Baltic Sand, Sunflower, Golden Hour, Hot Chili, Sweet Apricot, Red Velvet, Raspberry, Ink, Solid Grey, Alpine Lake, Blue Mist, Forest Green, Sage, Concrete, Salty Carmel.

 15 kolorów oklein

 80 x 120 mm (pojedyncza blaszka)

CENA  
34,90 PLN



**WMWZRAL**

## WZORNIK KOLORÓW RAL

---

Wzornik RAL stanowi paletę barw, spośród których klient wybrać może indywidualny kolor dla swoich drzwi. Oferowane przez nas drzwi CAMELEON to wyjątkowa i atrakcyjna propozycja, dzięki której każdy znajdzie coś dla siebie.

 213 kolorów oklein

 150 x 50 x 17 mm (wys. x dł. x szer.)

CENA  
59,90 PLN



## WMWZKLA



## WZORNIK KOLORÓW OKUĆ

Wzornik kolorów okuć zawiera 4 kolory klamek stosowanych przez firmę WIKĘD. Każdy z dostępnych kolorów dopasować można do kolorów drzwi.

 4 kolory klamek

 ø 60 mm (pojedyncza blaszka)

## WMWZAN



## WZORNIK ANODOWANY

Wzornik kolorów anodowanych zawiera 3 kolory anod stosowanych przez firmę WIKĘD. Każdy z dostępnych kolorów można wybrać do okuć lub blach anodowanych.

3 kolory anod 

ø 60 mm (pojedyncza blaszka) 

CENA  
24,90 PLN

WIELKI  
POWRÓT

DODANE  
NOWE  
PRZEKROJE

2023  
2023  
2023

NOWOŚĆ  
NOWOŚĆ  
NOWOŚĆ

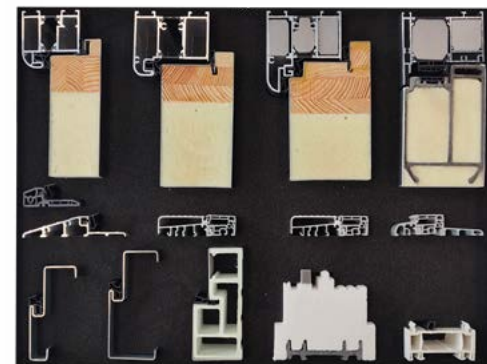
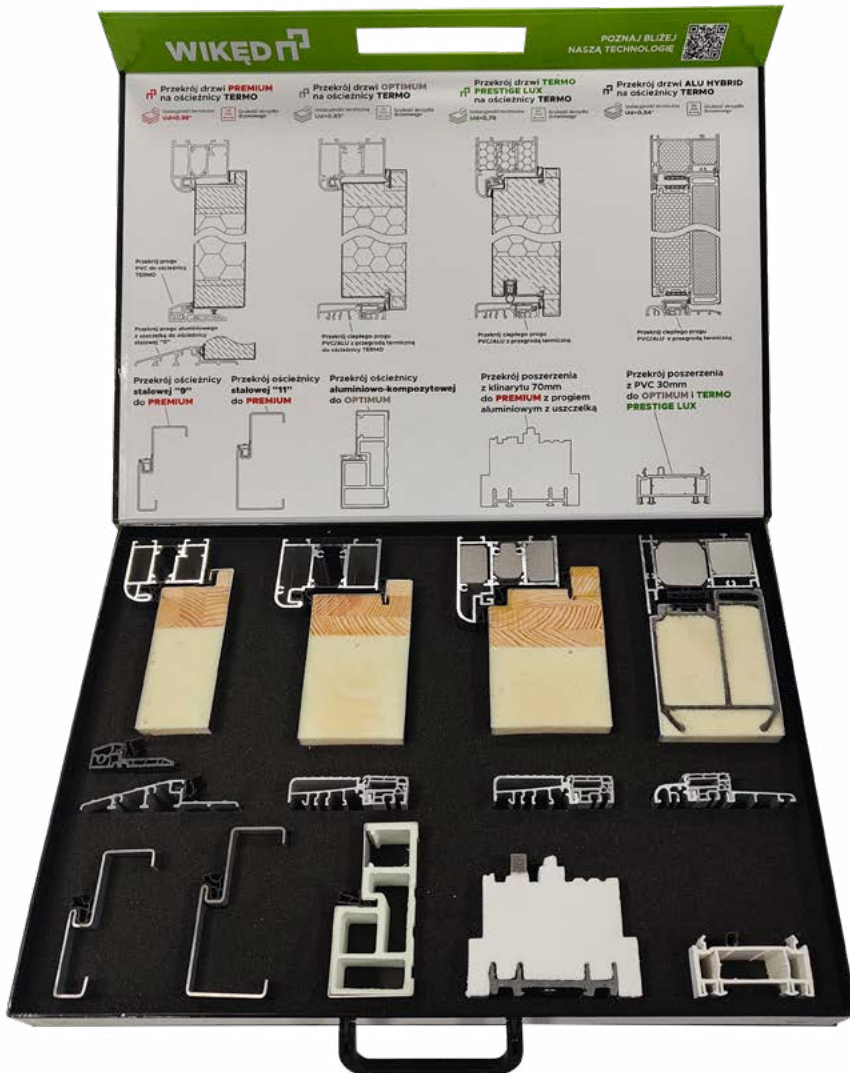

**WMWALIZ**

## WALIZKA NA PRZEKROJE DRZWI ZEWNĘTRZNYCH

Walizka zawierająca próbki przekrojów ościeżnic, drzwi, progów i nie tylko jest narzędziem niezbędnym dla właściwej prezentacji naszych drzwi. Jest lekka i poręczna, a co najważniejsze zawiera materiały, które w sposób niezwykle przejrzysty pokazują konstrukcję drzwi, ościeżnicy oraz progów.

☐ zawiera 4 przekroje drzwi, 7 ościeżnic,  
5 progów i 2 poszerzenia

↕ 55 x 370 x 520 mm (wys. x dł. x szer.)

⚙️ zamykana na magnesy

CENA  
320,00 PLN



**WMWZPRZ**

## WZORNIK PRZESZKLEŃ

Wzornik przeszkleń WIKĘD drzwi zewnętrzne to atrakcyjna forma prezentacji przeszkleń: Meander (ROYAL NOWOŚĆ), Double Frame (ROYAL NOWOŚĆ), Frame (ROYAL NOWOŚĆ), Decor (ROYAL NOWOŚĆ), Fala, Lustro Weneckie, Reflex Braz, Reflex Grafit, Skip Black 3D, Black, Lacobel Black (1 strona)/Skip Lustro (2 strona), Mleczna, Diament, Piaskowana wg wzoru 21, Piaskowana wg wzorów 12, 22, 25, 26.

 15 wzorów przeszkleń

 180 x 180 mm (pojedyncze przeszklenie)

 cena pojedynczego przeszklenia (WMBL)- 19,90 PLN

CENA  
449,00 PLN

2023  
2023  
2023  
2023

NOWOŚĆ  
NOWOŚĆ  
NOWOŚĆ  
NOWOŚĆ



## WMKATALOG

# KATALOG DRZWI ZEWNĘTRZNYCH

Katalog drzwi WIKĘD to ponad 100 stron materiałów dla klientów dotyczących oferowanych modeli drzwi i akcesorii do nich.

 132 stron

 205 x 295 mm

MATERIAŁ BEZPŁATNY



2023  
2023  
2023  
2023

NOWOŚĆ  
NOWOŚĆ  
NOWOŚĆ  
NOWOŚĆ



## WMCENNIK

# CENNIK DRZWI ZEWNĘTRZNYCH

Cennik drzwi WIKĘD to ponad 100 stron materiałów dotyczących oferowanych produktów oraz rozwiązań związanych z montażem, a także odpowiedzi na pytania nurtujące klientów dokonujących wyboru drzwi. W każdej z edycji katalogu prezentowane są atrakcyjne debiuty ofertowe.

 148 stron



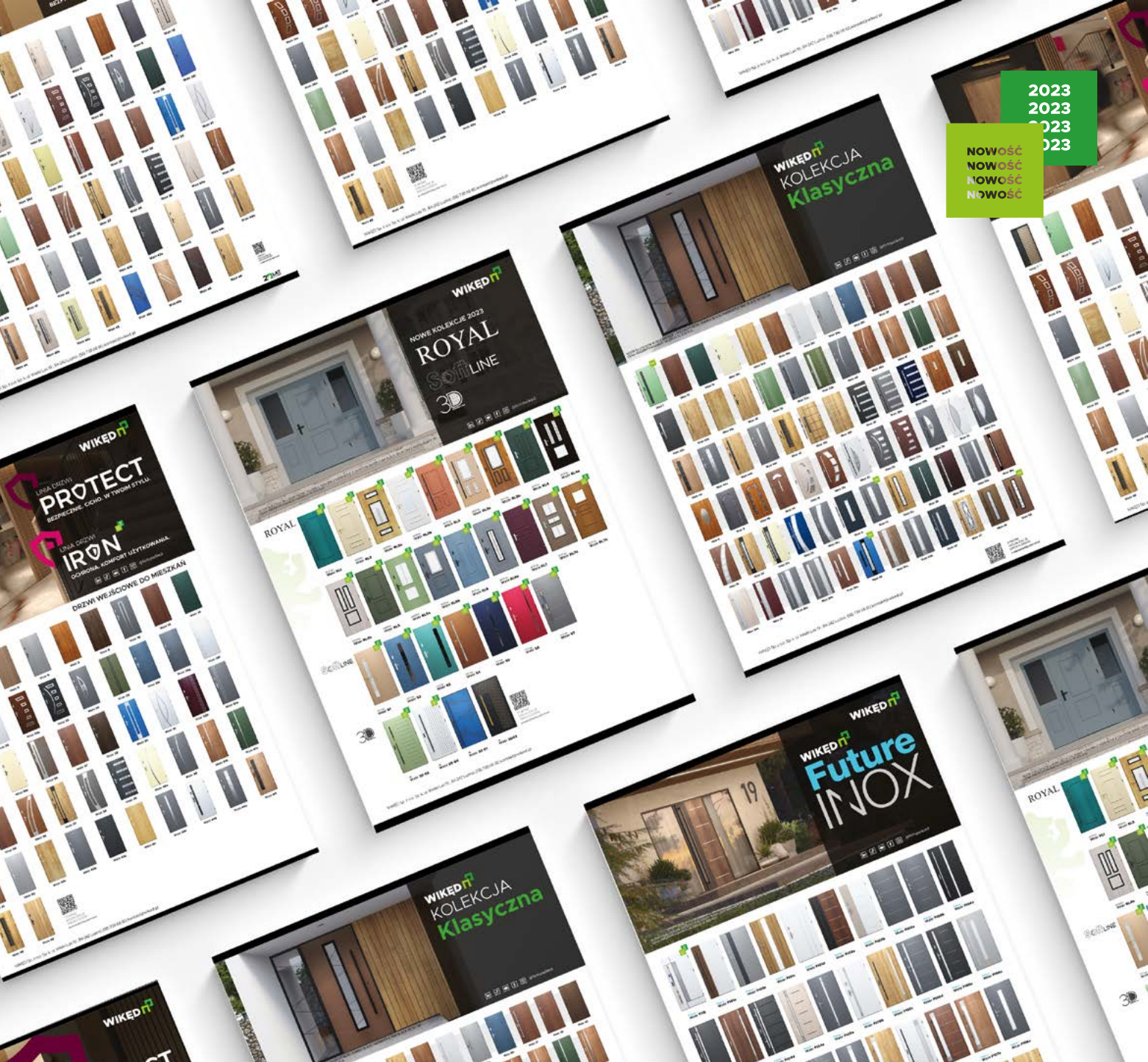

 205 x 195 mm

MATERIAŁ BEZPŁATNY



## PLAKATY

Plakaty prezentują wzory drzwi zewnętrznych oraz drzwi do mieszkań Protect i Iron w wybranych wersjach kolorystycznych.

-  220 g/m<sup>2</sup>
-  B1 680 x 980 mm
-  Listwowana góra i dół, zawieszka
-  przybliżony czas realizacji do 2 tygodni

- WMPLAKAT1**  
KOLEKCJA KLASYCZNA
- WMPLAKAT2**  
KOLEKCJA PROTECT I IRON
- WMPLAKAT3**  
KOLEKCJA FUTURE INOX
- WMPLAKAT4**  
KOLEKCJA GLASS
- WMPLAKATNOW**  
NOWOŚCI 2023

CENA  
5,00 PLN



## WMPVC1

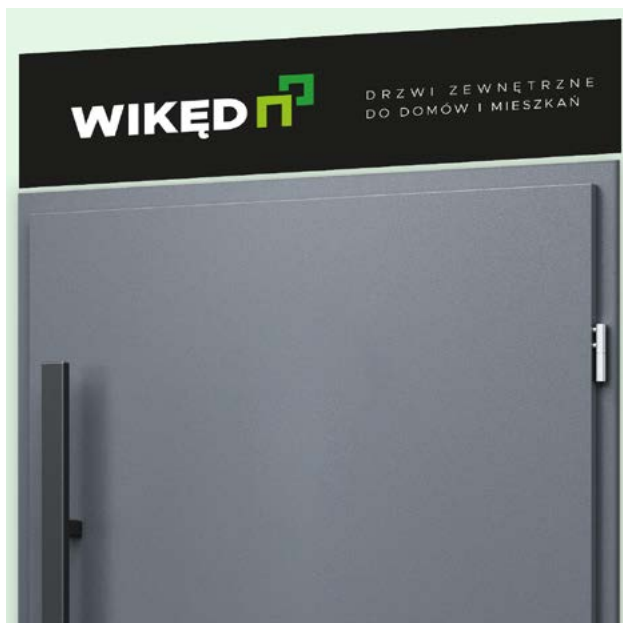

## WMPVC2



## TABLICE PVC NAD DRZWI

Tablice świetnie sprawdzają się montując nad drzwiami.



Czarne



przybliżony czas realizacji do 2 tygodni

**WMPVC2**

**WMPVC1**

CENA

1000 mm x 250 mm

35,90 PLN



**WMLOGO3D**



**WMLOGO3DC**



## PRZESTRZENNE LOGO WIKĘD

Logo WIKĘD na wytrzymałym, białym lub czarnym licu o grubości 5 mm. Produkt lekki - możliwość montażu na wkręty lub taśmę dwustronną. Polecany do stosowania wewnątrz.

 2 kolory: biały lub czarny

 660x220 mm

CENA  
239,90 PLN

## WMBAND300



## WMBANZ300







## WMBANB300



## BANER WIKĘD

Banery reklamowe WIKĘD nadają się do zamieszczenia na billboardach reklamowych, płotach, ścianach budynków i innych powierzchniach. Banery wykonane są z dobrej jakości materiału z filtrem UV chroniącym je przed oddziaływaniem promieni słonecznych.

-  510 g/m<sup>2</sup>
-  oczkowany co 500 mm
-  laminat ochronny UV
-  3000 x 1300 mm
-  przybliżony czas realizacji do 2 tygodni

CENA  
154,90 PLN

WMBANAPSDRB300



WMBANAPSD300







WMBANAPSDRB300

WMBANAPSD300

WMBANAPSB300



## BANER WIKĘD Z DANymi SALONU SPRZEDAŻY

Banery reklamowe z nazwą punktu sprzedaży nadają się do zamieszczenia na billboardach reklamowych, płotach, ścianach budynków i innych powierzchniach. Banery wykonane są z dobrej jakości materiału z filtrem UV chroniącym je przed oddziaływaniem promieni słonecznych.

- 📏 510 g/m<sup>2</sup>
- 📏 oczkowany co 500 mm
- 📏 laminat ochronny UV
- 📏 3000 x 1300 mm
- ⚠️ przybliżony czas realizacji do 4 tygodni





CENA  
154,90 PLN

**WMROLALU****WMROLGL****WMROLGF****WMROLGD****WMROLKLAS****WMROLFI****WMROL3D****WMROLRL****WMROLS**

2023  
2023  
2023  
NOWOŚĆ  
NOWOŚĆ  
NOWOŚĆ  
NOWOŚĆ

## ROLL UP

Cała konstrukcja jest niezwykle stabilna wykonana z materiałów najwyższej jakości. Narzędzie to pozwala zwrócić uwagę na nowości i kolekcje drzwi.

-  wydruk na trwałym materiale Blackout
-  850 x 2000 mm
-  w zestawie 1 Roll up i futerał transportowy
-  dostępne 9 modeli
-  przybliżony czas realizacji do 2 tygodni

CENA  
204,90 PLN

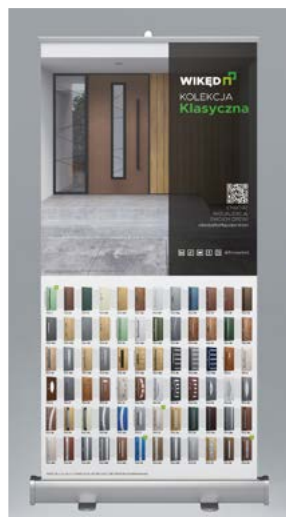



**WMROLP1****WMROLP2****WMROLP3****WMROLP4****WMROLPNOW**

2023  
2023  
2023  
2023

NOWOŚĆ  
NOWOŚĆ  
NOWOŚĆ  
NOWOŚĆ

## ROLL UP- WZORY

Stabilna konstrukcja wykonana z trwałych materiałów. Narzędzie pozwala zwrócić uwagę na wszystkie wzory i kolekcje drzwi.

-  wydruk na trwałym materiale Blackout
-  850 x 2000 mm
-  w zestawie 1 Roll up i futerał transportowy
-  dostępne 5 modeli
-  przybliżony czas realizacji do 2 tygodni

CENA  
204,90 PLN

## WMROLNOW1



## WMROLNOW2







## WMROLNOW3



## ROLL UP- NOWOŚCI

Cała konstrukcja jest niezwykle stabilna wykonana z materiałów najwyższej jakości. Prezentują grafiką nasze nowe kolekcje drzwi.

-  wydruk na trwałym materiale Blackout
-  850 x 2000 mm
-  w zestawie 1 Roll up i futerał transportowy
-  dostępne 3 modele
-  przybliżony czas realizacji do 2 tygodni

CENA  
204,90 PLN



## WMROLPROTECT







## WMROLIRON



## ROLL UP- DRZWI ZEWNĘTRZNE DO MIESZKAŃ

Stabilna konstrukcja wykonana z trwałych materiałów. Prezentują grafikę z drzwiami zewnętrznymi do mieszkań Protect lub Iron (nowość)

-  wydruk na trwałym materiale Blackout
-  850 x 2000 mm
-  w zestawie 1 Roll up i futerał transportowy
-  dostępne 2 modele
-  przybliżony czas realizacji do 2 tygodni

CENA  
204,90 PLN

## WMWINDER





## WMWINDCZ



## WINDER WIKĘD

Uniwersalny nośnik reklamowy, który można stosować na zewnątrz.

-  2 projekty do wyboru
-  360 x 2000 mm (wymiar samej flagi)
-  Zestaw zawiera maszt i podstawę

CENA  
349,90 PLN



**WMFLAGAB**

**WMFLAGACZ**



## FLAGA WIKĘD

Uniwersalny nośnik reklamowy, który można stosować na zewnątrz.

-  2 projekty do wyboru
-  1150 x 3300 mm
-  Zestaw nie zawiera akcesoriów i masztu

CENA  
215,90 PLN

## WMFOLIA2



## WMFOLIA3



## WMFOLIA4



## WMFOLIA5







## WMFOLIA6



2023  
2023  
2023  
2023  
NOWOŚĆ  
NOWOŚĆ  
NOWOŚĆ  
NOWOŚĆ

## NAKLEJKI MAGNETYCZNE

Dostępne warianty tej reklamy pozwalają na wielokrotne ich zastosowanie, w zależności od tego na co chcecie Państwo zwrócić uwagę klientów.

-  5 dostępnych różnych naklejek
-  200 x 400 mm
-  cena za pojedynczą folię
-  przybliżony czas realizacji do 2 tygodni

CENA  
21,90 PLN



## WMNAKLCZ







## WMNAKLB



## NAKLEJKI FOLIOWE

Naklejki firmowe to materiał stanowiący idealny dodatek do salonów sprzedaży. Naklejki można wykorzystać na drzwiach wejściowych oraz w dowolnych punktach. Naklejki dostępne są w różnych rozmiarach.

-  3 wersje kolorystyczne
-  200mm x 85 mm lub 500 mm x 210 mm
-  naklejki foliowe odporne na rozdarcia i przetarcia
-  przybliżony czas realizacji do 2 tygodni

### WMNAKLCZ20

### WMNAKLB20

CENA

200mm x 85 mm

3,49 PLN

### WMNAKLCZ50

### WMNAKLB50

500 mm x 210 mm

11,90 PLN



## WM0032

# RAMKA PODŚWIETLANA LED

Kaseton ścienny z podświetleniem LED to konstrukcja zbudowana z profili aluminiowych o grubości 25 mm, na którą montuje się dowolny wydruk A4. Wewnętrzne diody zamontowane są na modułowych płytach, które odpowiednio ułożone idealnie oświetlają całą powierzchnię wydruku.

☐ Komplet zawiera ramkę z tworzywa sztucznego z podświetleniem LED wraz z zasilaczem.

↕ Rozmiar: A4 (21x30 cm)

⚠ Prosty montaż kartki w systemie OWZ  
(Otwórz - Włóż - Zamknij)

⚠ Projekt graficzny gratis!

CENA  
290,00 PLN



## BALON REKLAMOWY

Wysoki, nadmuchiwany balon reklamowy o wysokości 4 metrów wykonany z tkaniny dedykowanej do produkcji figur dmuchanych, z wodoodpornym powłoczeniem, która charakteryzuje się wysoką odpornością na warunki atmosferyczne wraz z zadrukiem lateksowym z firmowym logo i adresem www. Balon posiada wbudowaną muchawę z podwójnym systemem zabezpieczenia, ze stalową kratką zabezpieczającą.



czarny i zielony



Balon reklamowy zawiera zestaw:

- Balon reklamowy 4m z podświetleniem LED
- Wszyte polipropylenowe linki do odciągów
- Śledzie i kotwy
- Torba transportowa
- Młotek do wbijania śledzi i kotew

### CENA

Kupno Balonu

3600,00 PLN

Na wynajem

1,00 PLN



## WMPOLAR

# POLAR WIKĘD

Wysokiej jakości polar w kolorze czarnym z haftowanym logo WIKĘD na piersi oraz na tyle polaru. Polar z wykończeniem anty-peelingowym. Kieszonka boczna oraz na prawej piersi zapinane na zamek. Regulacja u dołu polaru, rękaw zakończony ściągaczem z gumą. Na ramionach i rękawach wzmocnienia nieprzemakalną tkaniną o dużej odporności na przetarcia.

 340 g/m

 rozmiary: S / M / L / XL / XXL

 100% poliester

CENA

119,90 PLN





## WMCZAPKA

# CZAPKA WIKĘD

---

Czarna czapka firmowa z usztywnianem daszkiem.  
z nadrukowanym logo WIKĘD.

 rozmiary: Standard

 100% bawełna, haftowane oczka

CENA  
17,90 PLN

## WMPOLCZ



## WMPOLB



## KOSZULKA POLO WIKĘD

Dobrej jakości koszulka polo w kolorze czarnym lub białym z haftowanym logo WIKĘD na piersi.



210 g/m



rozmiary: S / M / L / XL / XXL



100% bawełna



czarny i biały

CENA  
28,90 PLN

## WMTORBADK



## WMTORBAJK



## DUŻA WYTRZYMAŁA TORBA

Dobrej jakości pojemna torba bawełniana na zakupy, na plażę w kolorze czarnym lub dwukolorowym z logo WIKĘD.



czarny i biały



**WMTORBADK** 40 cm dł.x8 cm gł.x 57 szer., 26 dł. rączki;



**WMTORBAJK** 35 cm dł.x13 cm gł.x48 cm szer., 30 cm dł. rączki



100% bawełna

CENA

**WMTORBADK**

Dwukolorowa

35,00 PLN

**WMTORBAJK**

Czarna

32,00 PLN



## WMDŁUGOPIS

# DŁUGOPIS WIKĘD

Metalowy długopis w kolorze czarnym z grawerowanym logo WIKĘD. Wkład w kolorze niebieskim.



czarny



140 mm



minimalna ilość zamówień: 10 szt.

CENA

2,39 PLN



# OŁÓWEK

Wytrzymały ołówek w kolorze zielonym lub czarnym z nadrukowanym logo firmy WIKĘD.



czarny i zielony



176 mm x 11 mm x 7 mm



wytrzymały wkład grafitowy

CENA

**WMOŁZ**

Zielony

1,69 PLN

**WMOŁCZ**

Czarny

1,69 PLN



# PENDRIVE

Firmowy pendrive wraz z wgranym katalogiem i cennikiem.

czarny

16GB GB

posiada smycz

**WMPENDRIVE**

CENA

16,50 PLN

PODANE CENY NETTO





## WMMIAR5M

# MIARA 5-METROWA AUTOMATYCZNA

Wykonana z trwałej stali węglowej i ABS wraz z naklejką z logo firmy WIKĘD.

↔ 500 mm

🛑 przycisk STOP

⚙️ klip do paska

CENA

18,90 PLN



## WMSMYCZ

# SMYCZ WIKĘD

Firmowa smycz w kolorze czarnym z logo WIKĘD, wykończona skipassem z paskiem PVC do kart lub kluczy.

🖤 czarny

✚ szer. 20 mm dł. 510 mm

⚙️ posiada skipass

CENA

6,50 PLN



## WMMIAR2M

# MIARA 2-METROWA SKŁADANA

Wytrzymała miara składana wykonana z tworzywa sztucznego, z nadrukiem brandu WIKĘD..

200 mm ↔

skala w centymetrach cm

CENA

17,90 PLN



## WMCLIPZESTAW

# PODKŁADKA A4 CLIP

Podkładka A4 zamykana z klipem.  
Dostępna w zestawie z notatnikiem A4  
oraz długopisem.

 150g

 mechanizm z uchwytem na długopis

## WMCLIP

CENA  
**WMCLIPZESTAW**  
Zestaw  
16,50 PLN  
**WMCLIP**  
Sama podkładka  
11,90 PLN

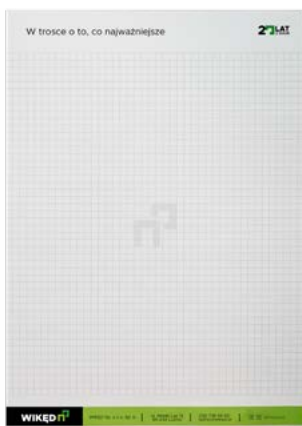

## WMNOTA4

# NOTATNIK

Firmowy notatnik z zadrukiem w pełnym kolorze oraz kratką co 5 mm.

 80 g

 A5, A4

 80 kartek

 minimalna ilość zamówień: 10 szt.

## WMNOTA5

CENA  
**WMNOTA5**  
A5 - 149 mm x 210 mm  
3,49 PLN  
**WMNOTA4**  
A4 - 210 mm x 297 mm  
4,69 PLN



## WMKUBEK

# CZARNY KUBEK Z LOGO WIKĘD

Estetyczny, minimalistyczny kubek wykonany z ceramiki. Wnętrze kubka w kolorze zielonym, trwałe, dwustronny nadruk logo firmowego.

 300ml

 produkt zapakowany w kartonik

CENA

17,90 PLN



## WMKUBEKB

# BIAŁY KUBEK Z LOGO WIKĘD

Estetyczny kubek wykonany z ceramiki. Wnętrze kubka w kolorze czarnym, trwałe nadruk z logo firmowym.

250ml 

produkt zapakowany w kartonik 

CENA

18,50 PLN



## WMKUBTERM

# KUBEK TERMICZNY

Estetyczny, wytrzymały kubek termiczny. Korpus wykonany ze stali i tworzywa, wnętrze metalowe. Posiada dno antypoślizgowe. Kubek z grawerem laserowym logo WIKĘD.

 350 ml

 190 mm

 produkt zapakowany w kartonik

CENA

47,90 PLN



**WMPOJBASIC**

## Przeszklenie do linii BASIC

---

Pojedyncze przeszklenie do linii BASIC.

 BLACK

 180 x 180 mm (pojedyncze przeszklenie)

CENA  
17,90 PLN