



# Napędy do bram wjazdowych

Wystarczy wcisnąć przycisk pilota



### Znaczenie symboli



Możliwość podłączenia zestawu akumulatora. W przypadku zaniku zasilania przejmuje on zasilanie energią elektryczną napędu na czas do 12 godzin.



Niskie zużycie energii w trybie czuwania wynoszące poniżej 0,5 W.

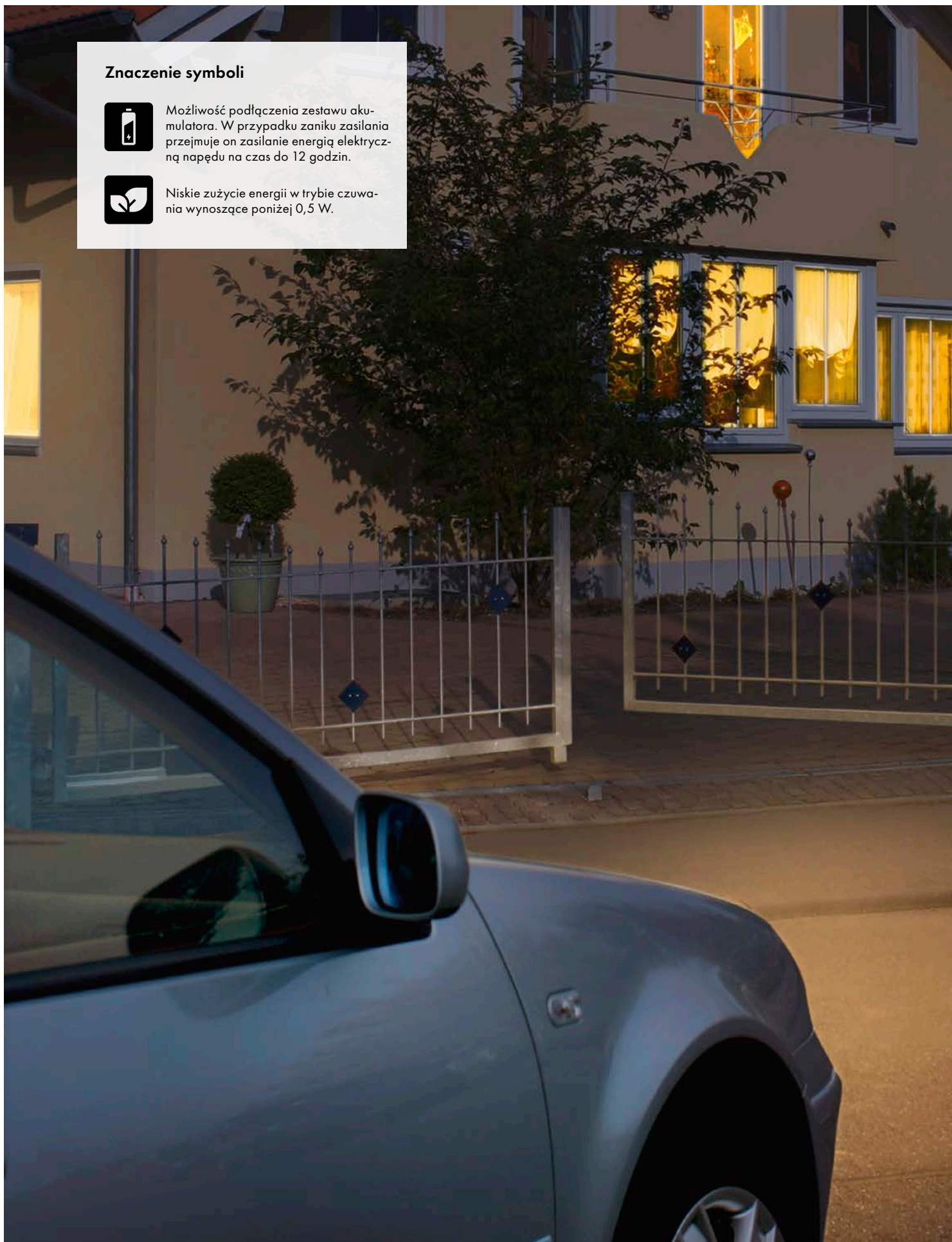



# MY ZAPEWNIAMY JAKOŚĆ – A KLIENT ZYSKUJE KOMFORT!

Niezwykle trwałe napędy do bram marki SOMMER sprawdzają się nawet po wielu latach użytkowania. Jest to rezultatem wysokiej jakości i łatwej obsługi, a także starannego wykonania.

Wszystko jest potwierdzone odpowiednimi certyfikatami.

Dzięki temu każdy może znaleźć napęd odpowiedni do swojej bramy.

MADE IN GERMANY



3

## BEZPIECZEŃSTWO JEST I BĘDZIE DLA NAS NAJWAŻNIEJSZE

Priorytetami firmy SOMMER są bezpieczeństwo i ochrona przed wypadkami. Nasze napędy mają niezawodne rozwiązania, które są zgodne z normami.

System automatycznego rozpoznawania przeszkód gwarantuje optymalną ochronę. W przypadku wykrycia przeszkody napęd cofa bramę (ruch

wsteczny), zapobiegając w ten sposób zakleszczeniu osób, zwierząt lub pojazdów.

Łatwy w obsłudze system odblokowania awaryjnego SOMMER z kluczem umożliwia ręczne otwieranie (odblokowanie) i zamykanie (blokowanie) bramy w dowolnej pozycji.

Samohamowny silnik skutecznie zabezpiecza przed włamaniem lub bezprawnym dostępem. Nawet w przypadku zaniku zasilania elektrycznego brama skrzydłowa lub przesuwna jest bezpiecznie zablokowana (zamknięta). Wszystkie te komponenty zapewniają optymalne bezpieczeństwo w każdej sytuacji.



NAPĘDY DO BRAM  
SKRZYDŁOWYCH:  
SĄ PROFESJO-  
NALNE I MAJĄ  
WSZYSTKO,  
CZYM POWINIEN  
CHARAKTERYZO-  
WAĆ SIĘ  
NAPRAWDĘ  
DOBRY NAPĘD

4

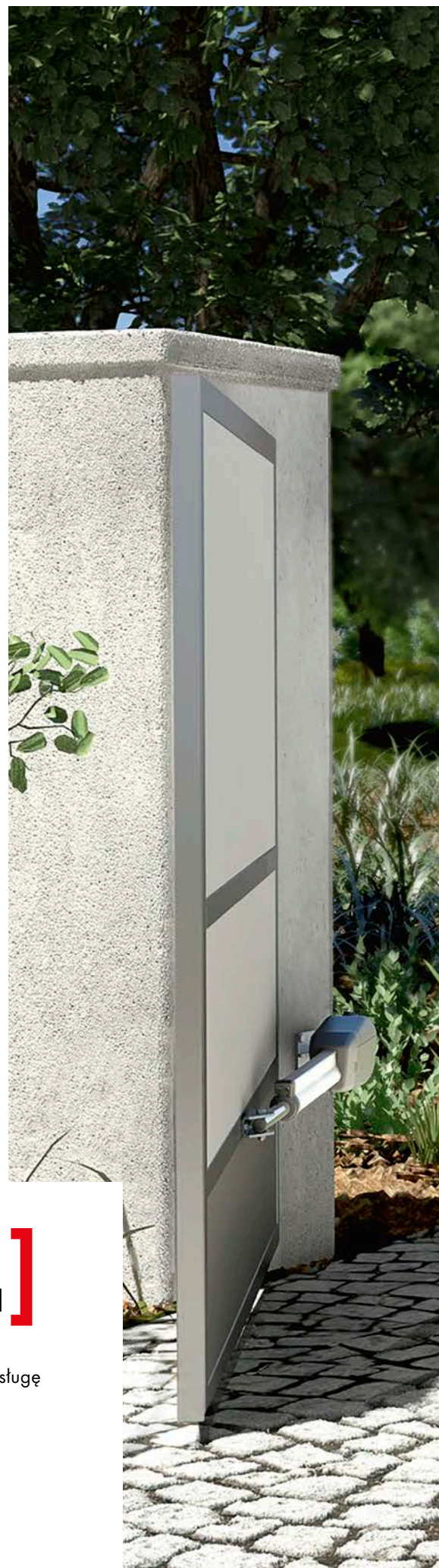

**[ ŁATWOŚĆ OBSŁUGI, SOLIDNOŚĆ,  
TRWAŁOŚĆ, NIE WYMAGAJĄ KONSERWACJI ]**

Napędy są przeznaczone do użytku prywatnego i przemysłowego, umożliwiając obsługę bram o masie skrzydła wynoszącej maks. 1100 kg i szerokości maks. 7 m.







# twist 200 E

Do bram skrzydłowych o szerokości<sup>1)</sup> skrzydła 2,5 m lub masie skrzydła 300 kg<sup>2)</sup>



6

- Napędy twist można uniwersalnie montować na prawym bądź lewym skrzydle bramy i łączyć ze sobą w łatwy sposób
- Można stosować do bram otwieranych na zewnątrz
- Szybka instalacja i łatwe podłączanie do sieci elektrycznej
- Przyjazne dla użytkownika sterowanie z licznymi funkcjami
- Lepsze zabezpieczenie przed wypadkami dzięki regulowanemu elektronicznie pomiarowi siły przez system DPS
- Samohamowny, bez konieczności stosowania zamka elektrycznego (zamek wymagany dla skrzydeł powyżej 2 m)
- Możliwość łatwego, ręcznego odblokowania napędu w dowolnej pozycji (np. w razie zaniku zasilania elektrycznego)
- Z wrzecionem precyzyjnym i popychaczem ze stali szlachetnej
- Obudowa z nierdzewnych materiałów takich, jak aluminium i wzmocnione włóknem szklanym tworzywo sztuczne odporne na działanie warunków atmosferycznych
- Bezobsługowy napęd o długiej żywotności
- Możliwość łatwego podłączenia opcjonalnych zabezpieczeń, jak np. lampa ostrzegawcza, fotokomórki czy zamek elektryczny

## DANE TECHNICZNE

System radiowy	Somloq Rollingcode
Zakres temperatur	-30°C do +70°C
Napięcie zasilające	AC 220-240 V
Zakres skoku (każdego napędu)	390 mm
Częstotliwość znamionowa	50/60 Hz
Stopień ochrony silnika	IP44

**WYDAJNY NAPĘD DO BRAM SKRZYDŁOWYCH**  
**ŁAGODNY START I ZATRZYMANIE – CHRONIĄCY BRAMĘ,**  
**ZAPEWNIAJĄCY DŁUŻSZY OKRES EKSPLOATACJI**

# twist 200 EL

Do bram skrzydłowych o szerokości<sup>1)</sup> skrzydła 2,5 m lub masie skrzydła 300 kg<sup>2)</sup>



## Dodatkowe cechy szczególne długiego wysuwu

- Napęd można teraz montować do bardzo szerokich słupków murowanych, bez konieczności ich przebudowy
- Napęd może osiągać kąt otwarcia do 130°
- Bezobsługowy napęd o długiej żywotności
- Łatwo dostępne odblokowanie awaryjne
- Możliwość łatwego podłączenia opcjonalnych zabezpieczeń, jak np. lampa ostrzegawcza, fotokomórki czy zamek elektryczny

## DANE TECHNICZNE

System radiowy	Somloq Rollingcode
Zakres temperatur	-30°C do +70°C
Napięcie zasilające	AC 220-240 V
Zakres skoku (każdego napędu)	550 mm
Częstotliwość znamionowa	50/60 Hz
Stopień ochrony silnika	IP44



1) dla bram o masie skrzydła wynoszącej maks. 200 kg. 2) dla bram o szerokości skrzydła wynoszącej maks. 1,5 m.

# twist 350

Do bram skrzydłowych o szerokości<sup>1)</sup> skrzydła do 4 m lub masie skrzydła do 700 kg<sup>2)</sup>



8

- Napędy twist można uniwersalnie montować na prawym bądź lewym skrzydle bramy i łączyć ze sobą w łatwy sposób
- Można stosować do bram otwieranych na zewnątrz
- Opracowany i opatentowany przez firmę SOMMER system hamulców umożliwia znaczne obciążenie napędu – również w przypadku ekstremalnych sił do 2 ton, np. wskutek działania siły wiatru bądź wandalizmu
- Szybka instalacja i łatwe podłączanie do sieci elektrycznej
- Niezawodne sterowanie ze zintegrowaną możliwością nastawiania
- Lepsze zabezpieczenie przed wypadkami dzięki regulowanemu elektronicznie pomiarowi siły przez system DPS
- Samohamowny, bez konieczności stosowania zamka elektrycznego do 3,5 m
- Możliwość ręcznego odblokowania napędu w dowolnej pozycji (np. w razie zaniku zasilania elektrycznego)
- Zintegrowane zabezpieczenie przed zakleszczeniem
- Regulowany łagodny bieg, bez strat mocy
- Z wrzecionem precyzyjnym i popychaczem ze stali szlachetnej
- Obudowa z nierdzewnych materiałów takich, jak aluminium i wzmocniane włóknem szklanym tworzywo sztuczne odporne na działanie warunków atmosferycznych
- Bezobsługowy napęd o długiej żywotności
- Możliwość łatwego podłączenia opcjonalnych zabezpieczeń, jak np. lampa ostrzegawcza, fotokomórki czy zamek elektryczny

## DANE TECHNICZNE

System radiowy	Somloq Rollingcode
Zakres temperatur	-30°C do +70°C
Napięcie zasilające	AC 220-240 V
Zakres skoku (każdego napędu)	450 mm
Częstotliwość znamionowa	50/60 Hz
Stopień ochrony	IP44

1) dla bram 1-skrzydłowych, o masie skrzydła wynoszącej maks. 250 kg, oraz bram 2-skrzydłowych o masie skrzydła maks. 220 kg.  
2) dla bram 1-skrzydłowych, o szerokości skrzydła wynoszącej maks. 1,5 m.





Bezpieczny i komfortowy system umożliwiający odryglowanie

# twist XL

Do bram skrzydłowych o szerokości skrzydła 7 m lub masie skrzydła 1100 kg



# 3280V000

10

- Napędy twist można uniwersalnie montować na prawym bądź lewym skrzydle bramy i łączyć ze sobą w łatwy sposób
- Można stosować do bram otwieranych na zewnątrz
- Możliwe zastosowanie również w przypadku zamkniętych wypełnień bramy
- Opracowany i opatentowany przez firmę SOMMER system hamulców umożliwia znaczne obciążenie napędu – również w przypadku ekstremalnych sił do 3 ton, np. wskutek działania siły wiatru bądź wandalizmu
- Równomierny ruch ślizgowy bramy dzięki ułożyskowanej sprężystości łożysk napędowej
- Lepsze zabezpieczenie przed wypadkami dzięki regulowanemu elektronicznie pomiarowi siły przez system DPS
- Bezobsługowy napęd o długiej żywotności
- Łatwo dostępne odblokowanie awaryjne
- Możliwość łatwego podłączenia opcjonalnych zabezpieczeń, jak np. lampa ostrzegawcza, fotokomórki czy zamek elektryczny
- Nadaje się zarówno do zastosowań prywatnych, jak i przemysłowych

## DANE TECHNICZNE

System radiowy	Somloq Rollingcode
Zakres temperatur	-25°C do +70°C
Napięcie zasilające	AC 220-240 V
Zakres skoku (każdego napędu)	450 mm
Częstotliwość znamionowa	50/60 Hz
Stopień ochrony	IP44

**BARDZO MOCNY NAPĘD DO BRAM SKRZYDŁOWYCH**  
**ŁAGODNY START I ZATRZYMANIE – CHRONIĄCY BRAMĘ,**  
**ZAPEWNIAJĄCY DŁUŻSZY OKRES EKSPLOATACJI**



**Elektroniczny wyłącznik krańcowy:**

- bezdotkowy i odporny na zużycie
- precyzyjne odłączanie w pozycji krańcowej

**Siłownik:**

- samohamowna, przekładnia dużej mocy zabezpiecza przed włamaniem lub bezprawnym dostępem
- maksymalne, dopuszczalne obciążenie do 3000 kg

**Obudowa:**

z nierdzewnych materiałów takich, jak aluminium i wzmacniane włóknem szklanym tworzywo sztuczne odporne na działanie warunków atmosferycznych

**Odblokowanie awaryjne:**

w przypadku napędów do bram skrzydłowych firmy SOMMER można łatwo odryglować i zaryglować bramę w dowolnym położeniu. Zapewnia to maksymalne bezpieczeństwo, np. w przypadku braku zaniku prądu.

Wrzeczono precyzyjne i popychacz ze stali szlachetnej

# twist UG

Do bram skrzydłowych o szerokości skrzydła wynoszącej maks. 3,5 m i masie skrzydła wynoszącej maks. 350 kg<sup>1)</sup>

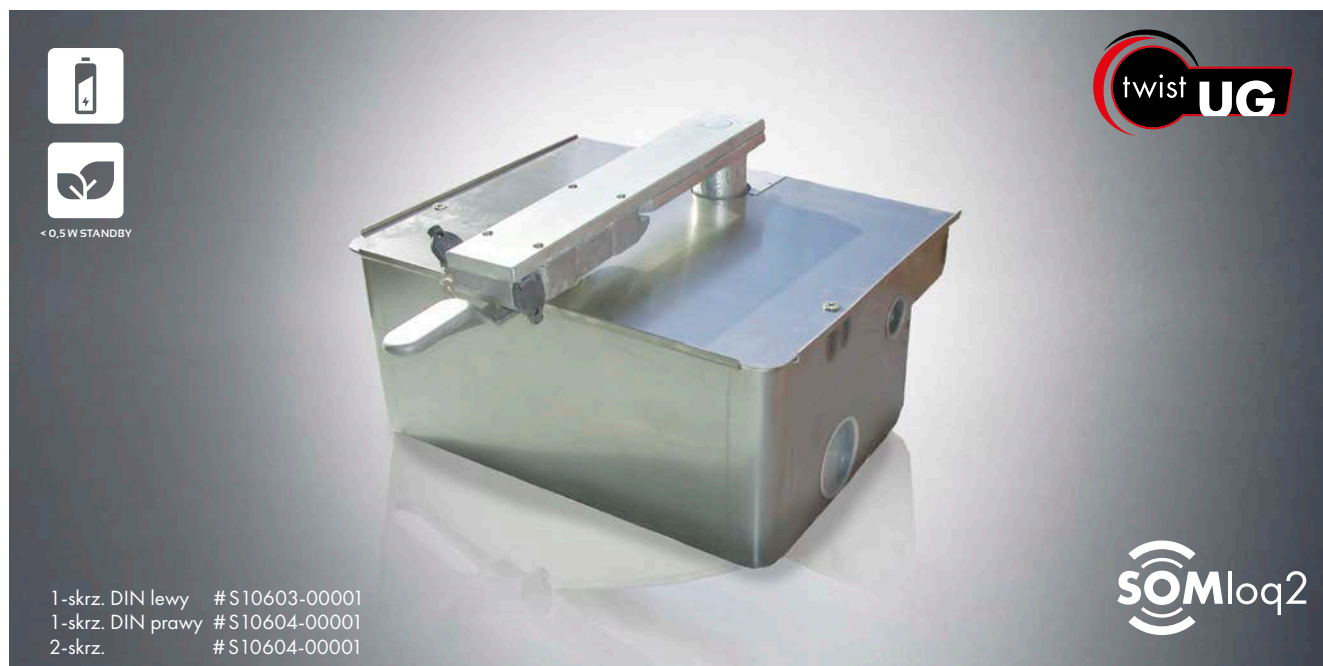

12

- Dwukierunkowy system radiowy SOMloq2
- Do bram 1-skrzydłowych i 2-skrzydłowych
- Idealne rozwiązanie dla bram skrzydłowych w przypadku których napęd ma być niewidoczny
- Spełnia normy EN 12453, EN 12445, siła z jaką pracuje jest bezpieczna dzięki elektronicznemu monitorowaniu silnika
- Funkcja automatycznego zamykania (w pełni automatyczne/półautomatyczne, 5 sek. po przecięciu linii fotokomórek)
- Wysokiej jakości motoreduktory DC wyposażone w czujnik Halla w obudowie odlanej z aluminium
- Energooszczędny (tryb czuwania <1W)
- Mechaniczne odblokowanie awaryjne, z możliwością odłączenia
- Możliwość ręcznego odblokowania napędu w dowolnej pozycji (np. w razie braku zasilania)
- Obudowa ze stali szlachetnej odporna na działanie warunków atmosferycznych
- Możliwość podłączenia zestawu akumulatora (w przypadku braku zasilania)
- Akcesoria dodatkowe: np. pamięć Memo (rozszerzenie pamięci do 450 poleceń pilota)
- Możliwość podłączenia w łatwy sposób dodatkowych urządzeń zabezpieczających, np. listwa krawędziowa, fotokomórki, elektrozamek, lampa ostrzegawcza

## DANE TECHNICZNE

System radiowy	SOMloq2
Zakres temperatur	-25 °C do +65 °C
Napięcie zasilające	AC 220 – 240 V
Moment obrotowy	maks. 320 Nm
Częstotliwość znamionowa	50/60 Hz
Kąt otwarcia	maks. 105°
Stopień ochrony	napęd IP 67 sterownik IP 65

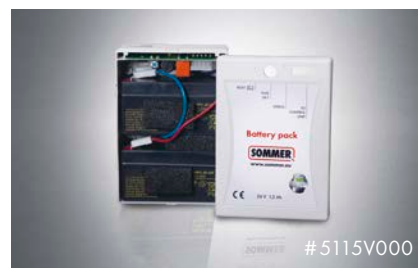

Akcesoria dodatkowe: np. zestaw akumulatora (źródło energii w przypadku awarii zasilania) lub pamięć Memo (rozszerzenie pamięci)

<sup>1)</sup> W przypadku bram o długości skrzydła powyżej 3 m i ciężarze przekraczającym 300 kg konieczne jest stosowanie aktywnych stykowych listew zabezpieczających.



# twist AM

Do bram skrzydłowych o szerokości skrzydła wynoszącej maks. 2,5 m i masie skrzydła wynoszącej maks. 250 kg



- Dwukierunkowy system radiowy SOMloq2
- Do bram 1-skrzydłowych i 2-skrzydłowych
- Sterownik i transformator zintegrowane w napędzie (typ Master)
- Spełnia normy EN 12453, EN 12445, siła z jaką pracuje jest bezpieczna dzięki elektronicznemu monitorowaniu silnika
- Funkcja automatycznego zamykania (w pełni automatyczne / półautomatyczne, 5 sek. po przecięciu linii fotokomórek)
- Wysokiej jakości motoreduktor DC wyposażony w czujnik Halla
- Energooszczędny (tryb czuwania <1W)
- Mechaniczne odblokowanie awaryjne, z możliwością odłączenia
- Zwolnienie odblokowania awaryjnego jest możliwe również przy pełnym obciążeniu (np. nacisk) z użyciem relatywnie niewielkiej siły
- Do bram z dużym słupkiem (do ok. 60 x 60 cm)
- Obudowa odporna na działanie warunków atmosferycznych
- Możliwość podłączenia zestawu akumulatora (w przypadku braku zasilania)
- Akcesoria dodatkowe: np. pamięć Memo (rozszerzenie pamięci do 450 poleceń pilota)
- W zestawie zawiera przewód łączący do zestawu 2-skrzydłowego
- Możliwość podłączenia w łatwy sposób dodatkowych urządzeń zabezpieczających, np. listwa krawędziowa, fotokomórki, elektrozamek, lampa ostrzegawcza

## DANE TECHNICZNE

System radiowy	SOMloq2
Zakres temperatur	-25 °C do +65 °C
Napięcie zasilające	AC 220 – 240 V
Moment obrotowy	maks. 120 Nm
Częstotliwość znamionowa	50/60 Hz
Prędkość kątowa	maks. ok. 11°/s
Kąt otwarcia	maks. 130°
Stopień ochrony	IP44



Akcesoria dodatkowe: np. pamięć Memo (rozszerzenie pamięci)







NAPĘDY DO BRAM PRZESUWNYCH:  
ZAPEWNIAJĄ **RUCH** I  
PRZEKONUJĄ SWOJĄ  
SIŁĄ I WYDAJNOŚCIĄ

15

**WIELE MOŻLIWOŚCI PODŁĄCZENIA AKCESORIÓW  
DLA WIĘKSZEGO BEZPIECZEŃSTWA ORAZ  
DODATKOWE FUNKCJE ZWIĘKSZAJĄCE KOMFORT**

Napędy do bram przesuwnych nadają się zarówno do użytku prywatnego jak i do zastosowań przemysłowych. Nasze rozwiązania umożliwiają wszechstronne możliwości zastosowania na różnych bramach o długości do 20 m i ciężarze 1200 kg.

# STArter+

Do bram przesuwnych o długości do 6 m i masie do 400 kg<sup>1)</sup>



16

- Zintegrowana funkcja analizy stykowych listew zabezpieczających<sup>2)</sup>
- Podniesienie parametrów zapewnia jeszcze większą moc i wyższą prędkość<sup>3)</sup>
- Technologia 24 V
- Możliwość ustawienia automatycznego zamykania i częściowego otwarcia bramy
- Niewielkie zużycie energii dzięki zintegrowanemu trybowi czuwania
- Listwa zębata: poliamidowa listwa zębata z rdzeniem stalowym zapewnia cichą pracę bramy przy maksymalnej stabilności
- Lepsze zabezpieczenie przed wypadkami dzięki regulowanemu elektronicznie pomiarowi siły przez system DPS
- Obudowa z nierdzewnych materiałów takich, jak aluminium i wzmocnione włóknem szklanym tworzywo sztuczne odporne na działanie warunków atmosferycznych
- Bezobsługowy napęd o długiej żywotności
- Łatwo dostępne odblokowanie awaryjne
- Możliwość łatwego podłączenia opcjonalnych zabezpieczeń, jak np. lampa ostrzegawcza, fotokomórki

## DANE TECHNICZNE

System radiowy	Somloq Rollingcode
Temperatura	-20°C do +50°C
Napięcie zasilające	AC 220-240 V
Moment obrotowy	maks. 11 Nm
Częstotliwość znamionowa	50/60 Hz
Stopień ochrony	IP54
Prędkość otwierania	maks. 170 mm/s

1) Musi spełniać wymienione w deklaracji wbudowania maszyny nieukończoną normę i dyrektywę, a w szczególności DIN EN 13241-1.

2) Stosowanie aktywnych stykowych listew zabezpieczających na głównych i bocznych krawędziach zamykających jest obowiązkowe.

3) W porównaniu ze STArter.



# RUNner<sup>+</sup>

Do bram przesuwnych o długości do 12 m i masie do 800 kg<sup>1) 2)</sup>



- Automatyczne rozpoznawanie listew krawędziowych i fotokomórek
- Możliwość ustawienia automatycznego zamykania i otwierania częściowego
- Ekonomiczny transformator pierścieniowy oszczędza środowisko i energię
- Niewielkie zużycie energii dzięki zintegrowanemu trybowi czuwania
- Możliwość podłączenia pakietu akumulatorów (w przypadku braku zasilania)
- Kierunek ruchu bramy nastawiany przełącznikiem
- Lepsze zabezpieczenie przed wypadkami dzięki regulowanemu elektronicznie pomiarowi siły przez system DPS
- Obudowa z nierdzewnych materiałów takich, jak aluminium i wzmocnione włóknem szklanym tworzywo sztuczne odporne na działanie warunków atmosferycznych
- Bezobsługowy napęd o długiej żywotności
- Łatwo dostępne odblokowanie awaryjne
- Możliwość łatwego podłączenia opcjonalnych zabezpieczeń, jak np. lampa ostrzegawcza, fotokomórki

## DANE TECHNICZNE

System radiowy	Somloq Rollingcode
Temperatura	- 30°C do + 50°C
Napięcie zasilające	AC 220 – 240 V
Moment obrotowy	maks. 28 Nm
Częstotliwość znamionowa	50/60 Hz
Stopień ochrony	IP54
Prędkość otwierania	maks. 190 mm/s

17

1) Pod warunkiem spełnienia wymienionych w deklaracji wbudowania maszyny nieukończonych norm i dyrektyw, szczególnie DIN EN 13241-1.

2) Stosowanie aktywnych stykowych listew zabezpieczających na głównych i bocznych krawędziach zamykających jest obowiązkowe.

# SP 900

Do bram przesuwnych o długości do 8 m i masie do 400 kg



18

- Prędkość (maks. 285 mm/s) i inne parametry można dopasować automatycznie do wielkości i masy bramy
- Jeden z naszych najszybszych napędów do bram przesuwnych (w zależności od wielkości bramy)
- Zintegrowany zamek elektryczny zapewnia wysoką samohamowność i zabezpiecza przed włamaniem
- Nadaje się do bram o nachyleniu do 3,5%
- Możliwość ustawienia automatycznego zamykania
- Lepsze zabezpieczenie przed wypadkami dzięki regulowanemu elektronicznie pomiarowi siły przez system DPS
- Ekonomiczny transformator pierścieniowy oszczędza środowisko i energię
- Niewielkie zużycie energii dzięki zintegrowanemu trybowi czuwania
- Możliwość podłączenia pakietu akumulatorów (w przypadku braku zasilania)
- Sztywna konstrukcja dzięki zastosowaniu profili czworokątnych; idealna dla wysokich bram
- Możliwość łatwego podłączenia opcjonalnych zabezpieczeń, jak np. lampa ostrzegawcza, fotokomórki

## DANE TECHNICZNE

System radiowy	Somloq Rollingcode
Temperatura	-20°C do +60°C
Napięcie zasilające	AC 220-240 V
Moment obrotowy	maks. 10 Nm
Częstotliwość znamionowa	50/60 Hz
Stopień ochrony	IP44
Prędkość otwierania	maks. 285 mm/s



# SM 40 T

Do bram przesuwnych o długości do 12 m i masie do 600 kg<sup>1) 2)</sup>



# 5822V002

- Niezawodny i solidny napęd z motoreduktorem zanurzonym w oleju
- Sterownik z licznymi funkcjami dodatkowymi, jak np. otwieranie częściowe
- Bezobsługowy napęd o długiej żywotności
- Łatwo dostępne odblokowanie awaryjne
- Dodatkowe możliwości podłączenia, np. zatrzymania awaryjnego, lampy ostrzegawczej, fotokomórek i listew zabezpieczających (tylko przy użyciu zewnętrznej jednostki sterującej)

## DANE TECHNICZNE

System radiowy	Somloq Rollingcode
Temperatura	- 20°C do + 70°C
Napięcie zasilające	AC 230
Siła ciągu	640 N
Częstotliwość znamionowa	50 Hz
Stopień ochrony	IP44
Prędkość otwierania	maks. 170 mm/s

19

1) Pod warunkiem spełnienia wymienionych w deklaracji wbudowania maszyny nieukończonych norm i dyrektyw, szczególnie DIN EN 13241-1.

2) Stosowanie aktywnych stykowych listew zabezpieczających na głównych i bocznych krawędziach zamykających jest obowiązkowe.

# ZALECANE AKCESORIA W CELU ZAPEWNIENIA OPTYMALNEGO SYSTEMU

20

## BEZPIECZEŃSTWO

### 1 Zamek elektryczny

umożliwiający dodatkową blokadę i ochronę przed włamaniem

### 2 Profil gumowy

zwiększający ochronę przed zakleszczeniem

### 3 Fotokomórki

rozpoznają przeszkody, a w wyniku przerwania promienia światła wstrzymują zamykanie bramy; mają wszechstronne zastosowanie i nadają się także do montażu na zewnątrz

### 4 Lampa ostrzegawcza

zapewniająca dodatkowe, optyczne rozpoznawanie zagrożenia

### 5 Aktywna listwa zabezpieczająca

umożliwia ochronę osób gdyż zatrzymuje bramę

### 6 Wyłącznik główny

powoduje odłączenie całej bramy od zasilania (np. podczas prac konserwacyjnych)

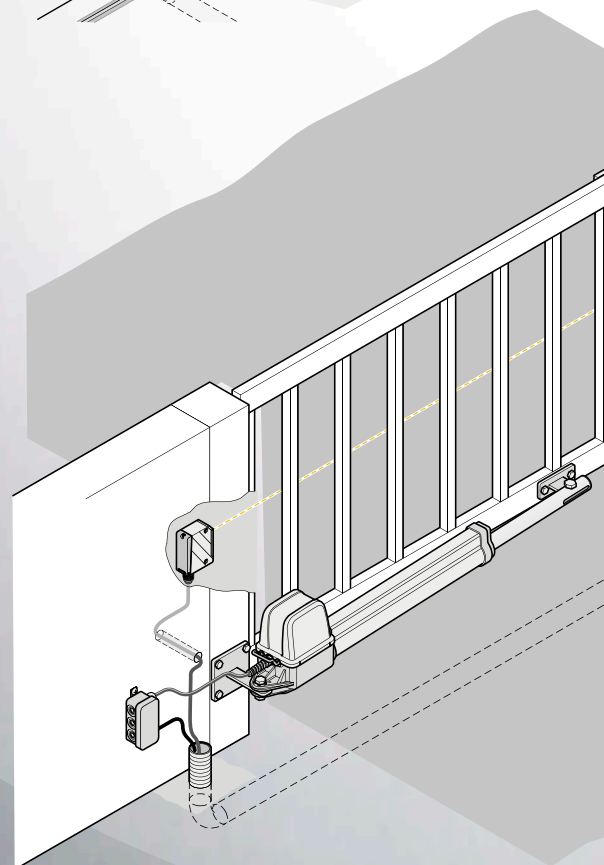
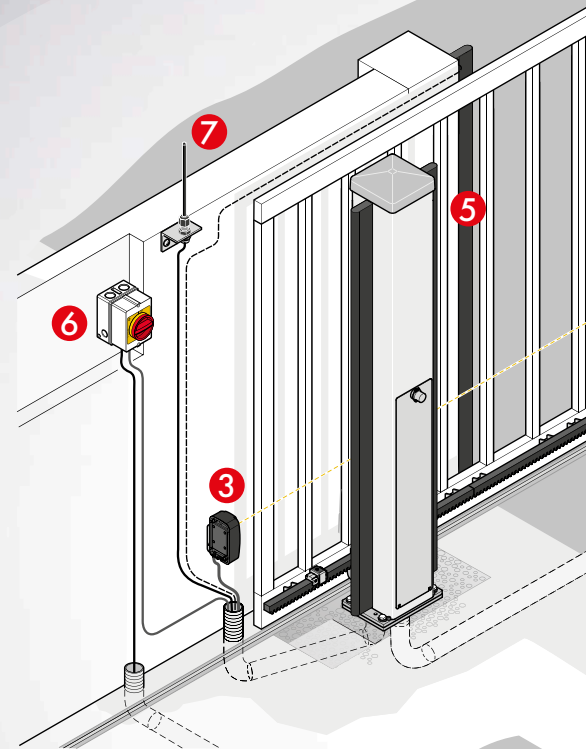



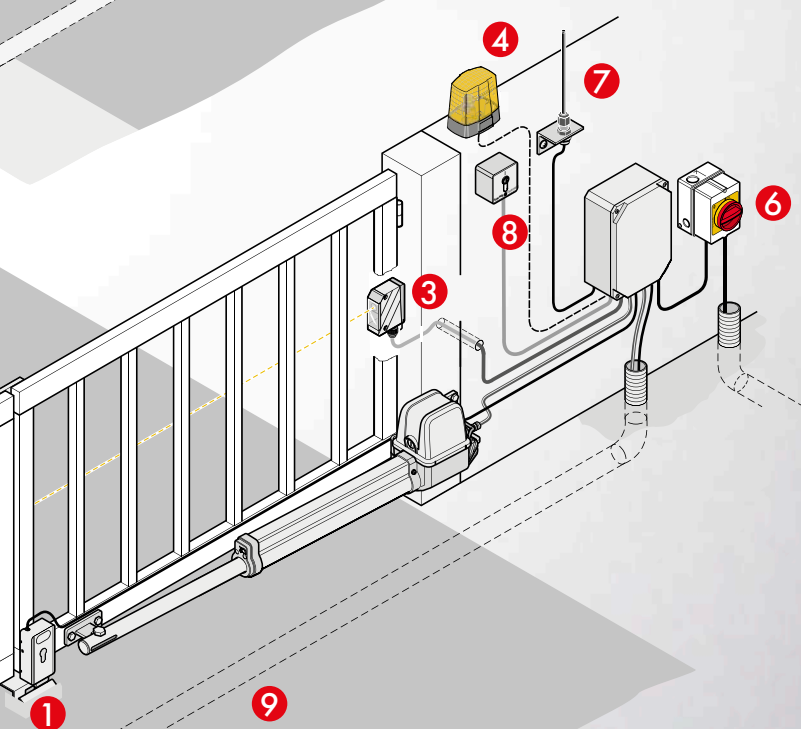
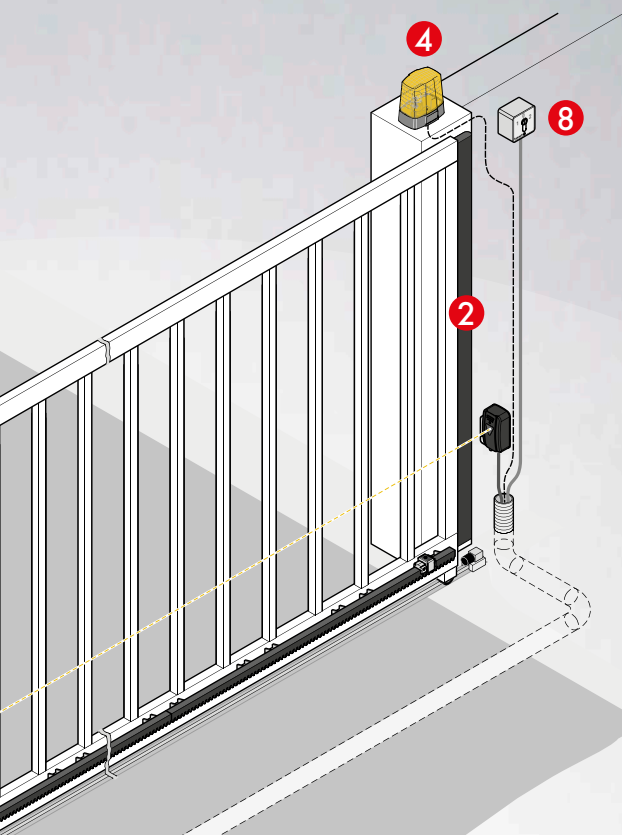

## KOMFORT

**7 Antena zewnętrzna**  
w celu zapewnienia stabilności zasięgu radiowego

**8 Przełącznik kluczykowy**  
umożliwia obsługę bramy wyłącznie uprawnionym osobom posiadającym klucz

**9 Zestaw przewodów łączących do twist 200 E/EL lub twist XL**  
umożliwia podłączenie drugiego napędu do obudowy sterownika

**Hamulec do bram nachylonych pod kątem**  
Idealny sposób regulacji prędkości bram unoszonych; zapobiega cofnięciu się bramy

**Zestaw akumulatora do modelu twist UG, twist AM, RUNner, RUNner+ oraz SP 900**  
przejmie zasilanie napędu energią elektryczną w przypadku zaniku zasilania na czas do 12 godzin przy maks. 10 cyklach pracy bramy.

**Pamięć memo do napędów twist UG lub twist AM**  
umożliwia rozszerzenie pamięci do 450 poleceń pilota. W przypadku serwisowania zapisane nadajniki można po prostu przeprogramować na nowy wózek jezdny.

# NIEZAWODNOŚĆ NA NAJWYŻSZYM POZIOMIE

Minęły już czasy, gdy konieczne było mozolne ręczne otwieranie i zamykanie bram garażowych i wjazdowych, markiz i podobnych urządzeń. Dzięki naszym systemom radiowym Somloq Rollingcode i SOMloq2 te i inne funkcje stały się tak łatwe w obsłudze, jak nigdy przedtem. Obydwa systemy wykorzystują bezpieczną technologię Rollingcode.

- Zastosowanie częstotliwości radiowych o krótkim czasie nadawania gwarantuje szybki i niezakłócony przebieg poleceń radiowych.
- Zapewniają optymalną ochronę przed skanowaniem kodu i odporność na „Code-Grabbing” w celu uniknięcia dostępu nieuprawnionych osób.

SOMloq2 w harmonijny sposób wykorzystuje funkcjonalności Somloq Rollingcode: nie ma konieczności wymiany posiadanych napędów SOMMER na nowe. Wystarczą akcesoria dodatkowe, aby zapewnić użytkownikowi jeszcze więcej korzyści.

## Somloq Rollingcode – do precyzyjnego sterowania

System radiowy Somloq Rollingcode korzysta z częstotliwości radiowej FM 868,8 MHz.

- Dzięki temu przesyłane są bardzo krótkie sygnały sterujące, których nie zakłócają nadajniki o długim czasie pracy, jak np. elektroniczne nianie.
- FM oznacza modulację częstotliwości i dodatkowo zapewnia bezpieczeństwo transmisji. Dobra selektywność gwarantuje, że polecenia sterujące są w niezawodny sposób odróżniane od innych sygnałów sterujących i mogą być dokładnie wykonywane.
- Oprócz optymalnego bezpieczeństwa transmisji Somloq Rollingcode oferuje użytkownikowi również lepszą ochronę przed dostępem nieuprawnionych osób.
- Szyfrowanie 66-bitowe umożliwia 74 tryliony kodowań. Dzięki Rollingcode po każdej aktywacji ma miejsce zmiana kodu. Dzięki temu skanowanie kodu oraz „Code-Grabbing” stają się bezcelowe dla nieuprawnionych osób, gdyż każdy kod obowiązuje tylko jeden raz.

## SOMloq2 – jeszcze większe bezpieczeństwo i komfort

W przypadku naszego przyszłościowego systemu radiowego SOMloq2 posunęliśmy zalety systemu Somloq Rollincode jeszcze dalej:

- Użytkownik może korzystać z pełnej funkcjonalności Somloq Rollingcode, a także ma zapewnione jeszcze większe bezpieczeństwo i komfort.
- Dzięki funkcji dwukierunkowości system zgłasza, czy sygnały sterujące dotarły do odbiornika.
- Dzięki 128-bitowemu szyfrowaniu AES SOMloq2 pracuje w jeszcze bardziej bezpieczny sposób.
- Funkcja Autorepeat umożliwia wygodne otwieranie podczas dojeżdżania do obiektu.
- Użytkownik może sprawdzić aktualny stan bramy bezpośrednio z kanapy lub leżaka w ogrodzie.
- Innowacyjna funkcja Hop jeszcze bardziej zwiększa zasięg, gdyż sygnały sterujące są przekazywane przez odbiorniki SOMloq2.

## Jakość i trwałość gwarantowane!

Oprócz naszych niezawodnych systemów radiowych Somloq Rollingcode i SOMloq2 w naszych produktach montujemy wyłącznie komponenty najwyższej jakości. Dzięki temu obydwie systemy są wyjątkowo trwałe i niezawodne – nawet w razie wahań temperatury, uderzeń czy wstrząsów. Zachęcamy do skorzystania z jakości odczuwalnej w każdym momencie.





Sterownik markiz



Sterownik sterowania szlabanem



Sterownik bram obrotowych



Sterownik bram garażowych



Sterownik rolet



Sterownik bram przesuwanych



Produkty wyposażone w system radiowy SOMloq2 można rozpoznać po tym oznaczeniu.

# MOŻNA WZIĄĆ SPRAWY W SWOJE RĘCE

... I ZDZIWIĆ SIĘ, CO MOŻNA OBSŁUGIWAĆ DROGĄ  
RADIOWĄ I JAK BARDZO JEST TO WYGODNE

Nasze rozwiązania radiowe można stosować we własnych czterech ścianach, w ogrodzie lub w garażu.

W przypadku produktów SOMMER wygoda i bezpieczeństwo idą w parze. Z wygody naszych nieograniczonych rozwiązań da się skorzystać tylko wtedy, gdy można poczuć się bezpiecznie.

## ŁATWA PRZEBUDOWA I DOPOSAŻENIE DZIĘKI ODBIORNIKOM RADIOWYM

24

### Odbiornik radiowy

Odbiornik radiowy w obudowie wtyczkowej doskonale nadaje się do przebudowy i doposażania napędów do bram oraz systemu radiowego Somlog Rollingcode.



### Radiowe gniazdko wtykowe

Dzięki wbudowanemu odbiornikowi radiowemu gniazdko wtykowe umożliwia zdalną obsługę różnych zastosowań i urządzeń, jak np. lampy czy fontanny.

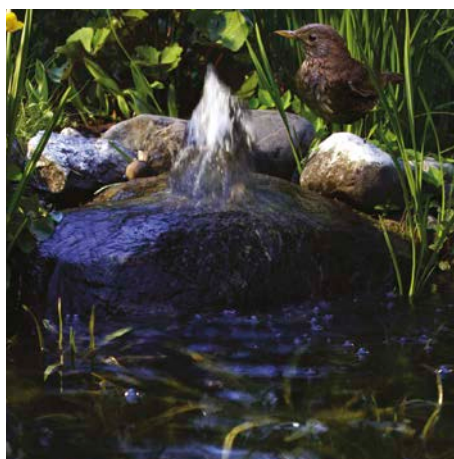



**Nadajniki**

Niezależnie, czy chodzi o nadajnik czy o Telecody: W ofercie SOMMER każdy znajdzie to, co dokładnie pasuje do jego potrzeb.



# 4035V002  
Ruby



# 4019V000  
Pearl Vibe

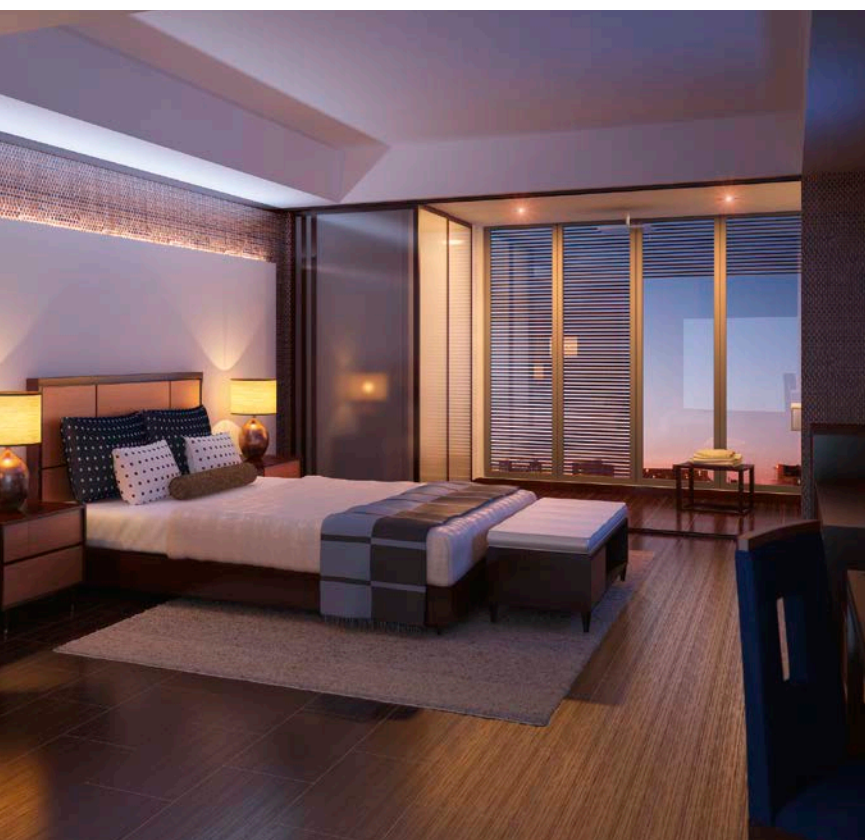

# S10212-00001  
Telecody+

**Systemy kontroli dostępu**

Systemy odczytu linii papilarnych SOMMER otwierają bramy garażowe i wjazdowe dzięki czytnikowi odcisków palców. Przyciski z kodem radiowym ułatwiają otwieranie bram garażowych i wjazdowych dzięki indywidualnie zaprogramowanemu kodowi liczbowemu.

25



Obudowa zasuwana

# 5052V000  
ENTRAsys GD



Obudowa zasuwana

# 4090V000  
ENTRApin



Do zastosowania uniwersalnego lub w drzwiach wejściowych

# 5058V000  
# 5059V000  
ENTRAsys FD

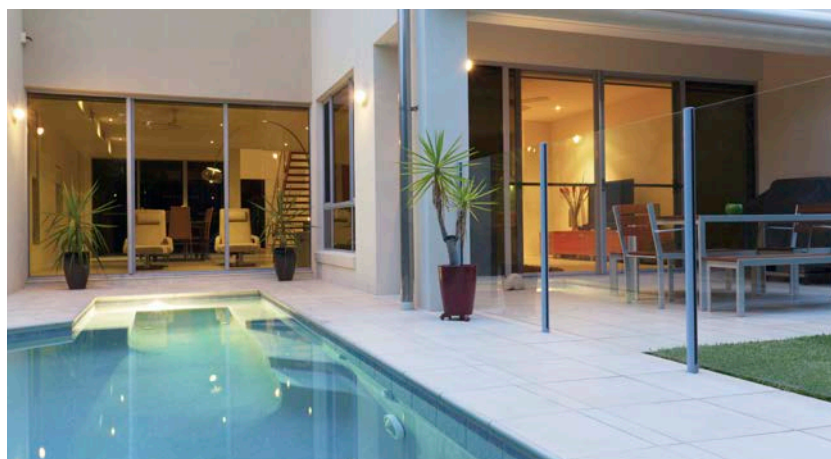
**Nadajniki ściennie**

Przyciski radiowe umożliwiają wygodną obsługę urządzeń automatycznych w budynkach, np. napędów, żaluzji, rolet czy markiz.



# 4762V001



# 4762V000

# ZAWSZE BEZPIECZNE, ODPOWIEDNIE ROZWIĄZANIE



26

NAPĘDY DO BRAM  
GARAŻOWYCH

NAPĘDY DO BRAM W  
GARAŻACH PODZIEMNYCH

NAPĘDY DO BRAM WJAZDO-  
WYCH I ZEWNĘTRZNYCH

SYSTEMY RADIOWE

AUTOMATYZACJA BUDYNKÓW

SYSTEMY KONTROLI DOSTĘPU

NAPĘDY DO ROLET

NAPĘDY DO MARKIZ







STEROWANIA DO BRAM  
ROLOWANYCH

NAPĘDY DO BRAM PRZEMYSŁOWYCH

SZLABANY I BLOKADY PARKINGOWE  
AKCESORIA





PL-PL #65026V009-05/16 błędy i zmiany techniczne zastrzeżone.



**SOMMER POLSKA SP. Z O.O.**  
UL. AL. JEROZOLIMSKIE 439 | 05-800 PRUSZKÓW  
TEL. 22 868 11 41 | FAKS 22 846 09 89  
INFO@PL.SOMMER.EU | WWW.SOMMER.EU

 SOMMERGBMH  SOMMERPOLSKA