

beditom

Segmentowe bramy garażowe



- ENERGOOSZCZĘDNE I BEZPIECZNE
- NOWOCZESNE WZORNICTWO
- KOMFORTOWE I FUNKCJONALNE
ROZWIĄZANIE DLA TWOJEGO GARAŻU

pełna harmonia

TOPLINE



Bramy **Topline** bez przetłoczeń znakomicie kreują indywidualny charakter Twojego domu, a eleganckie i zarazem proste wzornictwo harmonijnie podkreśla nowoczesną architekturę.

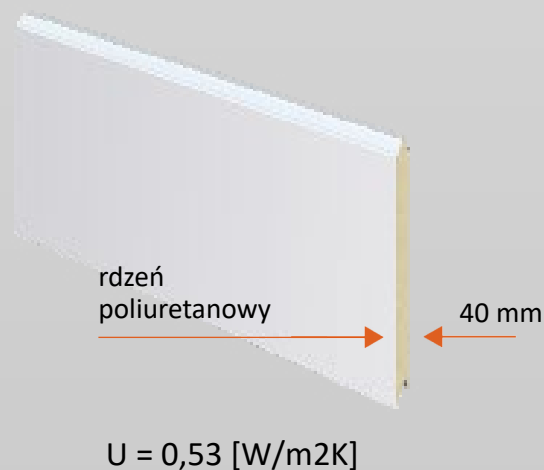

struktura



gładka

kolorystyka

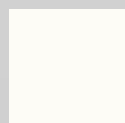

biały RAL9010

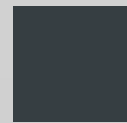

antracyt polygrain
RAL7016

dekory

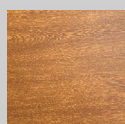

złoty dąb

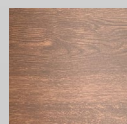

orzech

dowolny
kolor RAL

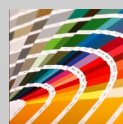

tradycja i nowoczesność

ONELINE



Bramy **Oneline** z szerokim przetłoczeniem to dobry wybór dla domów o nowoczesnym jak i tradycyjnym wyglądzie. Projektując bramę **Oneline**, zawsze osiągniemy perfekcyjną kompozycję.

struktura



woodgrain



gładka

kolorystyka

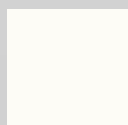

biały RAL9010

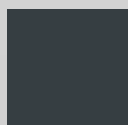

antracyt polygrain
RAL7016

dekory

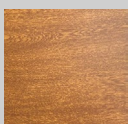

złoty dąb

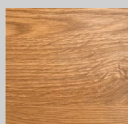

winchester

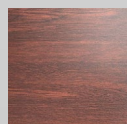

mahoń

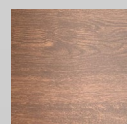

orzech

dowolny
kolor RAL

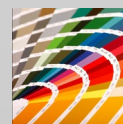

rdzeń
poliuretanowy

40 mm

$U = 0,53 [W/m^2K]$



ponadczasowe wzornictwo

IZOLINE



Bramy **izoline** z wąskim przetłoczeniem to przede wszystkim idealnie rozłożony wzór przetłoczeń, który pasuje do każdego rozwiązania architektonicznego.

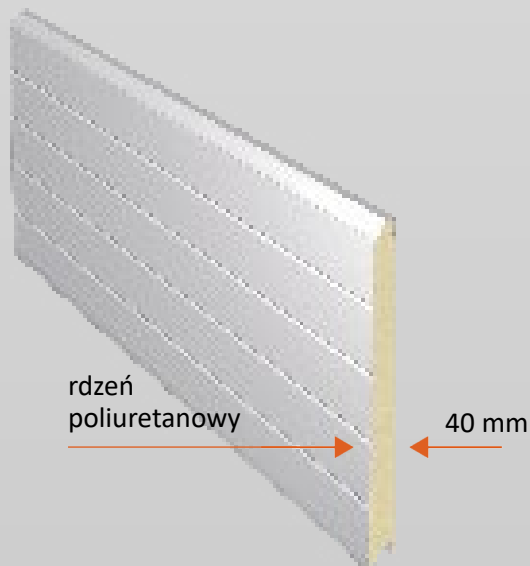

$U = 0,53 [W/m^2K]$

struktura



woodgrain

kolorystyka

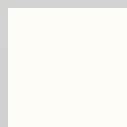

biały RAL9010



szary RAL9006



brąz RAL8014



antracyt RAL7016

dekory

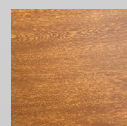

złoty dąb

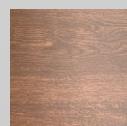

orzech

dowolny
kolor RAL

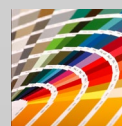

energooszczędność

TERMOLINE



Bramy **Termoline**, dzięki zastosowaniu paneli bez przetłoczeń z rdzeniem z twardej pianki poliuretanowej o grubości 60 mm oraz konstrukcji niwelującej mostki termiczne (podwójne uszczelnienie obwodowe i między panelami), zapewniają doskonałą **izolacyjność cieplną i akustyczną**.

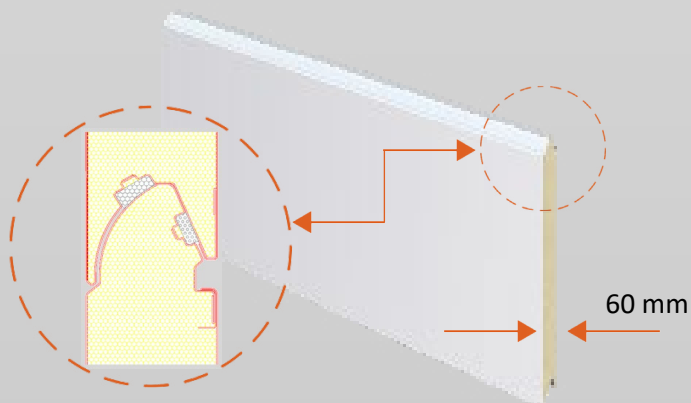

$$U = 0,36 \text{ [W/m}^2\text{K]}$$

struktura



gładka

kolorystyka

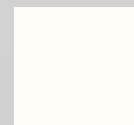

biały RAL9010

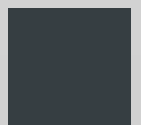

antracyt RAL7016

dowolny
kolor RAL

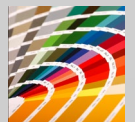

bramy automatyczne

beditom by **BERNER**
TORANTRIEBE



- Dwukierunkowy sposób szyfrowania kodu
- Najwyższy stopień zabezpieczeń przed możliwością skanowania i odczytywania sygnału radiowego
- Piloty wyposażone w technologię BiSure potwierdzają skuteczną transmisję sygnału za pomocą pomarańczowej diody LED
- Sprawdzanie pozycji bramy; wielokolorowa dioda LED sygnalizuje pozycję ZAMKNIĘTĄ/OTWARTĄ (w przypadku 5-kanałowych pilotów)

dla Twojego bezpieczeństwa



Czy na pewno zamknęłam bramę?



Tak, Twoja
brama od garażu
jest bezpiecznie
zamknięta!

dla Twojej wygody



WIĘKSZA PRĘDKOŚĆ



SOLIDNE I MOCNE WYKONANIE



MINIMALNE ZUŻYCIE ENERGII



CERTYFIKOWANE BEZPIECZEŃSTWO



OŚWIETLENIE LED



CZUŁY SYSTEM ROZPOZNAWANIA PRZESZKÓD



FUNKCJA OTWIERANIA PEŁNEGO I CZĘŚCIOWEGO



INTUICYJNA OBSŁUGA MENU

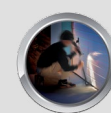

PODWYŻSZONE ZABEZPIECZENIE PRZED WŁAMANIEM

bramy automatyczne

Opatentowana i jedyna w swoim rodzaju szyna ze zintegrowanym zabezpieczeniem antywłamaniowym

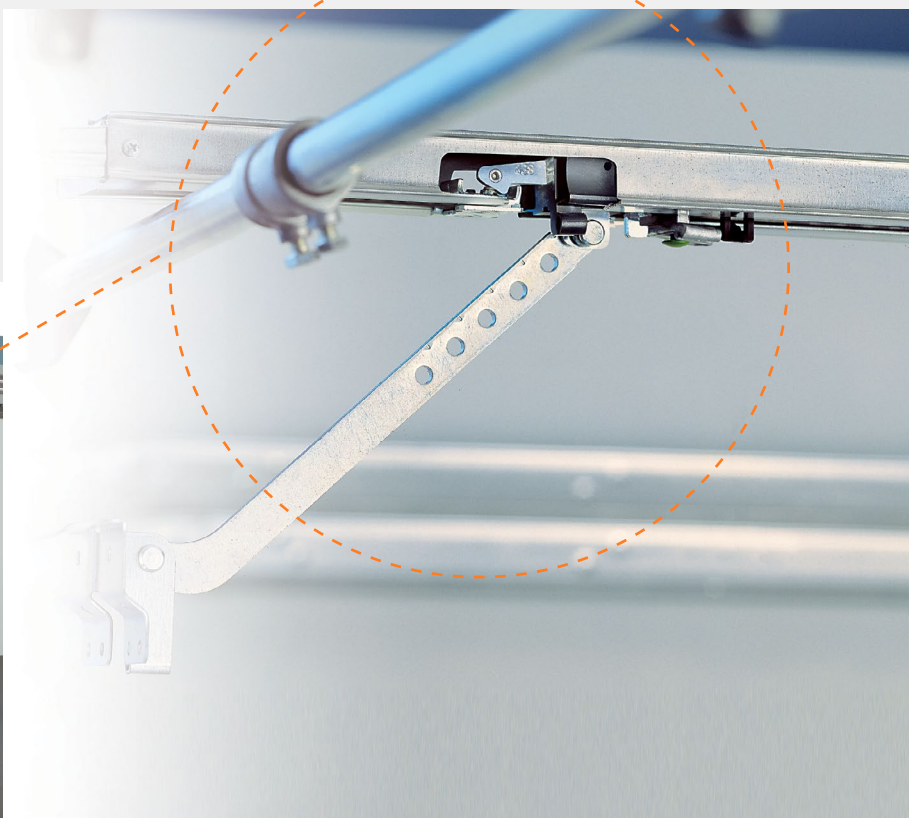

Nie wymaga konserwacji

Bez względu na to, czy zdecydujesz się na poliestrową/poliamidową taśmę kulkową czy też na wytrzymały poliuretanowy pas zębaty ze stalowym zbrojeniem, oba warianty zapewniają bardzo cichą pracę i nie wymagają konserwacji.

Elastyczny system szynowy

Płaska, 3-metrowa szyna z możliwością regulacji długości dostępna jest z poliestrową/poliamidową taśmą kulkową lub wytrzymałym poliuretanowym pasem zębaty ze stalowym zbrojeniem. Głośna praca łańcucha to już przeszłość.

Odpowiedni materiał

Wyjątkowy kształt i wykonanie szyny sprawiają, że jej wygięcie jest prawie niemożliwe, co oznacza gwarancję bezpiecznego użytkowania i długą żywotność Twojego systemu bramowego.

Szybki i łatwy montaż

Nasze napędy do bram garażowych pozwalają na szybki i łatwy montaż. Nawet w przypadku długich szyn, wystarczy pojedyncze podwieszenie.

Mechaniczne ryglowanie

Gdy tylko brama garażowa jest zamknięta, mechanizm ryglujący zaskakuje automatycznie w prowadnicę, co sprawia, że wyważenie bramy jest niemożliwe. To wyjątkowe zabezpieczenie przed włamaniem jest mechaniczne i zawsze się sprawdza – również w przypadku braku prądu.

Awaryjne wysprężenie

W przypadku braku prądu bramę można w dowolnym momencie otworzyć ręcznie od wewnątrz.



konfigurator bram beditom

KONFIGURATOR BRAM GARAŻOWYCH

1 Typ: Segmentowa

2 Model: Izoline, Oneline, Classic, Topline (wybrany), Topline z oknami, Topline z panelem Aludoor, Libona

3 Wymiar bramy: szerokość [mm], wysokość [mm]

4 Kolor: Białe RAL 9010, Aluminium RAL 9007, Grafit RAL 7024, Umbraszary RAL 7022, Szary RAL 9006, Brąz RAL 8014, Antracyt (polygram), Złoty dąb, Orzech

5 Struktura: gładka

ZMIENI STYL BUDYNKU

BRAMA DOM

ZAPISZ DO PDF, WYŚLIJ PROJEKT NA MAJŁA, DRUKUJ, WYCEN BRAMĘ

zaprojektuj swoją bramę

Konfigurator w prosty i przejrzysty sposób pomoże Ci dobrać bramę do architektury Twojego domu. Wystarczy kilka kroków. Wczytaj zdjęcie domu, wybierz model i kolorystykę bramy, a następnie wyślij do nas w celu uzyskania oferty.

Zapraszamy na stronę konfigurator.beditom.pl

dane pomiarowe

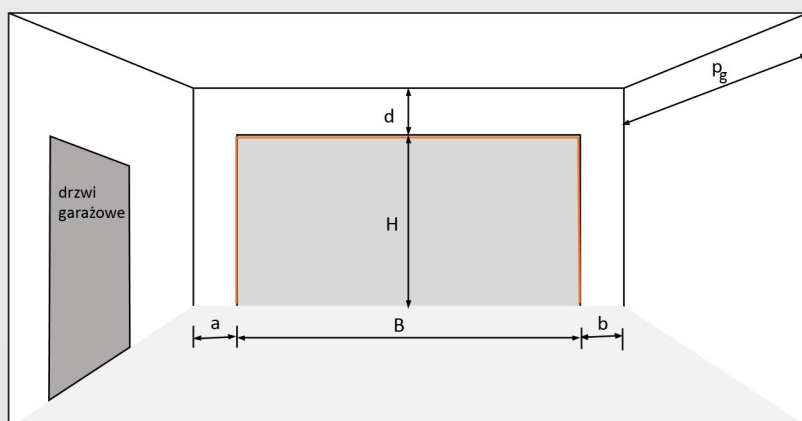

B-	szerokość otworu
H-	wysokość otworu
a-	szerokość lewego węgarka bocznego
b-	szerokość prawego węgarka bocznego
d-	wysokość nadproża
Pg-	głębokość garażu

konstrukcje prowadzeń bram

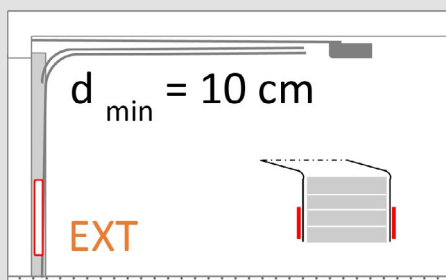
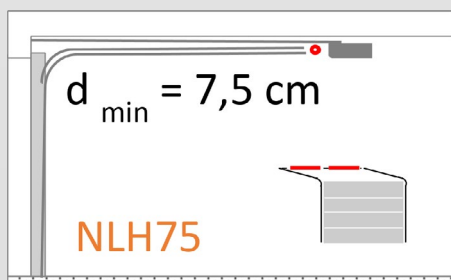
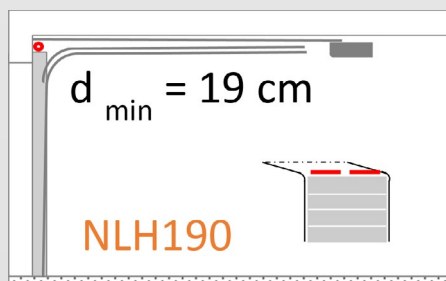
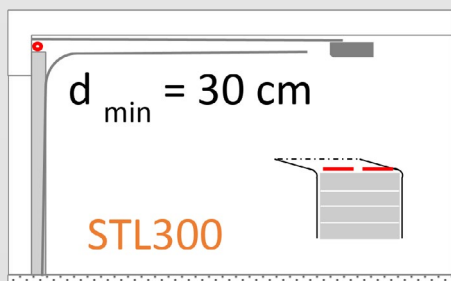

badania, certyfikaty

