



CO NAS WYRÓŻNIA:

- Drewno jako główny materiał konstrukcyjny dla naszych produktów (drewno wyprodukowane we własnych tartakach).
- Deklarowane parametry produktów potwierdzone testami w akredytowanych laboratoriach
- Szeroka oferta skrzydeł drzwiowych i ościeżnic (malowane, laminowane, fornirowane)
- Spójna kolorystyka drzwi wewnętrznych, drzwi technicznych, paneli ściennych, listew przypodłogowych, drzwi szachtowych.
- Oferta drzwi dwukolorowych
- Możliwość personalizowania drzwi poprzez wystroje ozdobne, dekory aluminiowe, panele ze stali nierdzewnej, piktogramy
- Zabezpieczenia krawędzi skrzydeł obrzeżem ABS lub profilami ze stali nierdzewnej
- Własna produkcja ościeżnic metalowych, możliwość wyboru kolorystyki, struktury powierzchni, możliwość zamówienia ościeżnic regulowanych dwukolorowych
- Progi stalowe lub drewniane, dopasowane kolorystycznie do innych elementów drzwi
- Ościeżnice regulowane na grubość muru oraz zabudowy panelowe/ portale do drzwi inwestycyjnych
- Szerokość inwestycyjna w standardowej cenie
- Drzwi przeciwpożarowe przeszklone oraz naświetla p. pożarowe EI30, drzwi ewakuacyjne
- Parametry akustyczne drzwi aż do 42 dB
- Szeroka oferta ościeżnic ukrytych aluminiowych- HARMONY; HARMONY INVEST; HARMONY INVEST PRO.



**DRZWI UKRYTE
NA OBIEKTY
INWESTYCYJNE
WG PATENTU
POL-SKONE
str. 6-9**



**DRZWI TECHNICZNE
I DEDYKOWANE DO NICH
OŚCIEŻNICE W
LAMINACIE
CPL 0,2 mm
str. 24-40**



**DRZWI TECHNICZNE
W FURNIRACH
NATURALNYCH
str. 24-40**



**PANELE ŚCIENNE
TRUDNOZAPALNE
NRO
str. 45**

Na co zwrócić uwagę w przypadku zamówień inwestycyjnych tj. szpitale szkoły, urzędy, przychodnie itp.

1. TYP SKRZYDŁA

Zaleca się oferowanie skrzydeł płaskich o konstrukcji płytowej tj. DECO, DECO INVEST, IMPULS, HAPTIC, INTER-AMBER, CAMBIO itp.

2. ODPOWIEDNI DOBÓR KLASY MECHANICZNEJ DRZWI

Minimalna **2 klasa mechaniczna** wg PN-EN 1192:2001. Zaleca się oferowanie drzwi wewnętrzzlokalowych w 3 klasie mechanicznej.

Specjalna wzmocniona konstrukcja: zawiasy typ C, typ K lub zawiasy trójdzielne typ T, zamek LOB z blachą czołową ze stali nierdzewnej

3. SPEŁNIENIE WYMOGÓW ŚWIATŁA PRZEJŚCIA

W przypadku drzwi otwieranych na kąt 90 stopni należy proponować szerokość „90 Plus”.

Szerokość drzwi „90 plus” pozwala uzyskać światło przejścia min. 900 mm w przypadku otwarcia skrzydła o kąt 90°.

4. ODPOWIEDNIE ZAWIASY

Zaleca się oferowanie zawiasów:

- typ T do ościeżnicy stalowej i DIN,

- typ C do ościeżnicy drewnianej oraz typu K do ościeżnicy DIN.

5. ODPOWIEDNIA OŚCIEŻNICA

Zaleca się oferowanie przede wszystkim ościeżnic stalowych, ościeżnic DIN, drewniana (stała i regulowana).

Nie oferujemy do obiektów użyteczności publicznej ościeżnicy stałej MDF.

6. WYPEŁNIENIE SKRZYDŁA

Należy oferować wypełnienie w postaci płyty otworowanej. Opcjonalnie płyta pełna.

7. ODPOWIEDNIA POWŁOKA SKRZYDEŁ I OŚCIEŻNIC

Zaleca się oferowanie minimum powierzchni LAMISTONE. Rekomendowane powłoki CPL, HPL. Jeśli jednak klient wybiera powłokę ECO TOP, HIGH TOP, sugerować panele z blachy nierdzewnej na wysokości klamki oraz na dole skrzydła drzwiowego. Osłony krawędzi ze stali nierdzewnej.

8. DO SAUN, BASENÓW I INNYCH POMIESZCZEŃ o podwyższonej wilgotności oferować drzwi HIGRO.

Drzwi przeznaczone do pomieszczeń w których dopuszczalna wilgotność względna powietrza wynosi do 90% a temperatura nie przekracza 65°C. Drzwi nie mogą być narażone bezpośrednio na działanie wody.

9. DO SZPITALI, SZKÓŁ

Zaleca się oferować drzwi DECO INVEST i skrzydła na ościeżnicy metalowej oraz panele i osłony ze stali nierdzewnej.

Możliwość wykonania obrzeża ABS o grubości 0,8 mm.

10. SAMOZAMYKACZ

Należy dobrać odpowiedni samozamykacz do typu drzwi. W drzwiach stosować wzmocnienie pod samozamykacz.



SPIS TREŚCI

| | | | |
|---|----|--|-----|
| PARAMETRY STANDARDOWE DRZWI POL-SKONE..... | 4 | DECO INVEST..... | 54 |
| OZNACZENIA SYMBOLI | 5 | SKRZYDŁA III KLASA WYTRZYMAŁOŚCI..... | 56 |
| DRZWI HARMONY INVEST..... | 6 | IMPULS..... | 58 |
| DRZWI HARMONY INVEST PRO..... | 8 | DECO..... | 60 |
| DRZWI WEJŚCIOWE ANTYWŁAMANIOWE B-30/C-30..... | 10 | HAPTIC..... | 62 |
| DRZWI WEJŚCIOWE ANTYWŁAMANIOWE RC4..... | 12 | CAMBIO..... | 64 |
| DRZWI WEJŚCIOWE ANTYWŁAMANIOWE RC4 EI30..... | 14 | SKRZYDŁA CAMBIO Z PIKTOGRAMEM..... | 66 |
| DRZWI WEJŚCIOWE ANTYWŁAMANIOWE RC3 / RC3 INVEST..... | 16 | PANEL ZE STALI NIERDZEWNEJ Z IKONAMI..... | 67 |
| DRZWI WEJŚCIOWE ANTYWŁAMANIOWE RC3 INVEST 37 DB..... | 18 | DRZWI SPECJALNE HIGRO..... | 68 |
| DRZWI WEJŚCIOWE ANTYWŁAMANIOWE RC2..... | 20 | DRZWI SPECJALNE GAMMA..... | 70 |
| DRZWI WEJŚCIOWE CERBER PLUS..... | 22 | DRZWI SPECJALNE WAHADŁOWE..... | 72 |
| DRZWI PRZECIWOPOŻAROWE FR EI30..... | 24 | OŚCIEŻNICE METALOWE..... | 74 |
| DRZWI PRZECIWOPOŻAROWE FR EI30 SR..... | 26 | OŚCIEŻNICA DIN AQUA..... | 87 |
| DRZWI PRZECIWOPOŻAROWE EWAKUACYJNE..... | 28 | OŚCIEŻNICA DIN DUO AQUA..... | 88 |
| DRZWI WZMOCNIONE G46..... | 30 | SYSTEM REGULACJI Z MDF DO OŚCIEŻNICY METALOWEJ..... | 89 |
| DRZWI PRZECIWOPOŻAROWE FR EI30 SR42..... | 32 | NAŚWIETLA METALOWE..... | 90 |
| DRZWI PRZECIWOPOŻAROWE EI 30 PLUS..... | 34 | KOMPLET REGULACJI DO DRZWI PRZECIWOPOŻAROWYCH Z OŚCIEŻNICĄ STAŁĄ..... | 91 |
| DRZWI PRZECIWOPOŻAROWE EI 30 PLUS BEZPRZYLGOWE..... | 36 | OŚCIEŻNICE REGULOWANE DO DRZWI WEJŚCIOWYCH..... | 92 |
| DRZWI PRZECIWOPOŻAROWE EI 60 PLUS..... | 38 | WYPOSAŻENIE DODATKOWE..... | 93 |
| DRZWI PRZECIWOPOŻAROWE EI 60 PLUS BEZPRZYLGOWE..... | 40 | ZESTAWIENIE ZAWIASÓW..... | 98 |
| SKRZYDŁA EI 30 PLUS, EI 60 PLUS DO OŚCIEŻNICY METALOWEJ..... | 42 | ZESTAWIENIE WKŁADEK..... | 99 |
| DRZWI DO SZACHTÓW..... | 43 | WYMIARY PRZESZKLENIA..... | 99 |
| NAŚWIETLA PRZECIWOPOŻAROWE..... | 44 | WYMIARY TECHNICZNE..... | 100 |
| ELEMENTY WYSTROJU..... | 45 | ISTOTNE INFORMACJE UŻYTKOWE..... | 104 |
| PANELE ŚCIENNE..... | 45 | OBRZEŻA ABS..... | 105 |
| ZABUDOWY DRZWI..... | 46 | LAMINATY HPL..... | 106 |
| DRZWI AKUSTIK 42DB - nowość | 48 | KLASYFIKACJA POWIERZCHNI LAMINATÓW..... | 108 |
| DRZWI AKUSTYCZNE SR 37 DB..... | 50 | KOLORYSTYKA..... | 109 |
| DRZWI AKUSTYCZNE TYP A/TYP B..... | 52 | | |

PARAMETRY STANDARDOWE DRZWI POL-SKONE

| KLASA WYTRZYMAŁOŚCI MECHANICZNEJ | | | ANTYWŁAMANIOWOŚĆ | | | | OGNIOODPORNOŚĆ | | DMYSCZELNOŚĆ | DŹWIĘKOIZOLACYJNOŚĆ | | | | SPECJALISTYCZNE | | TRWAŁOŚĆ MECHANICZNA | | | |
|----------------------------------|---------|---------|------------------|-----------|-----------|---------|----------------|------|----------------------|---------------------|-------|-------|-------|-----------------|-----|----------------------|--------|---------|---------|
| | | | | | | | | | | | | | | | | 20 000 | 50 000 | 100 000 | 200 000 |
| klasa 2 | klasa 3 | klasa 4 | klasa RC2 | klasa RC3 | klasa RC4 | klasa C | EI30 | EI60 | Sa, S ₂₀₀ | 27 dB | 32 dB | 37 dB | 42 dB | klimat klasa 3 | RTG | | | | |

WEWNĄTRZLOKALOWE

| | ● | ○ | ○ | ○ | ○ | ○ | ○ | ○ | ○ | ○ | ○ | ○ | ○ | ○ | ○ | ○ | ○ | ○ | ○ |
|-----------------------------|---|---|---|---|---|---|---|---|---|---|---|---|---|---|---|---|---|---|---|
| PŁYTOWE | ● | ○ | ○ | ○ | ○ | ○ | ○ | ○ | ○ | ○ | ○ | ○ | ○ | ○ | ○ | ○ | ○ | ○ | ○ |
| RAMIAKOWO-PŁYCINOWE | ● | ○ | ○ | ○ | ○ | ○ | ○ | ○ | ○ | ○ | ○ | ○ | ○ | ○ | ○ | ○ | ○ | ○ | ○ |
| DECO INVEST JEDNOSKRZYDŁOWE | ○ | ○ | ○ | ○ | ○ | ○ | ○ | ○ | ○ | ○ | ○ | ○ | ○ | ○ | ○ | ○ | ○ | ○ | ○ |
| DECO INVEST DWUSKRZYDŁOWE | ○ | ○ | ○ | ○ | ○ | ○ | ○ | ○ | ○ | ○ | ○ | ○ | ○ | ○ | ○ | ○ | ○ | ○ | ○ |

WEWNĘTRZNE WEJŚCIOWE

| | ○ | ● | ○ | ○ | ○ | ○ | ○ | ○ | ○ | ○ | ○ | ○ | ○ | ○ | ○ | ○ | ○ | ○ | ○ |
|--------------------|---|---|---|---|---|---|---|---|---|---|---|---|---|---|---|---|---|---|---|
| HARMONY INVEST | ○ | ● | ○ | ○ | ○ | ○ | ○ | ○ | ○ | ○ | ○ | ○ | ○ | ○ | ○ | ○ | ○ | ○ | ○ |
| HARMONY INVEST PRO | ○ | ○ | ○ | ○ | ○ | ○ | ○ | ○ | ○ | ○ | ○ | ○ | ○ | ○ | ○ | ○ | ○ | ○ | ○ |
| B-30 | ○ | ○ | ○ | ○ | ○ | ○ | ○ | ○ | ○ | ○ | ○ | ○ | ○ | ○ | ○ | ○ | ○ | ○ | ○ |
| C-30 | ○ | ○ | ○ | ○ | ○ | ○ | ○ | ○ | ○ | ○ | ○ | ○ | ○ | ○ | ○ | ○ | ○ | ○ | ○ |
| CERBER PLUS RC2 | ○ | ○ | ○ | ○ | ○ | ○ | ○ | ○ | ○ | ○ | ○ | ○ | ○ | ○ | ○ | ○ | ○ | ○ | ○ |
| RC3, RC3 INVEST | ○ | ○ | ○ | ○ | ○ | ○ | ○ | ○ | ○ | ○ | ○ | ○ | ○ | ○ | ○ | ○ | ○ | ○ | ○ |
| RC4 | ○ | ○ | ○ | ○ | ○ | ○ | ○ | ○ | ○ | ○ | ○ | ○ | ○ | ○ | ○ | ○ | ○ | ○ | ○ |
| RC4 EI30 | ○ | ○ | ○ | ○ | ○ | ○ | ○ | ○ | ○ | ○ | ○ | ○ | ○ | ○ | ○ | ○ | ○ | ○ | ○ |
| CERBER PLUS | ○ | ○ | ○ | ○ | ○ | ○ | ○ | ○ | ○ | ○ | ○ | ○ | ○ | ○ | ○ | ○ | ○ | ○ | ○ |
| RC3 INVEST 37DB | ○ | ○ | ○ | ○ | ○ | ○ | ○ | ○ | ○ | ○ | ○ | ○ | ○ | ○ | ○ | ○ | ○ | ○ | ○ |

TECHNICZNE

| | ● | ○ | ○ | ○ | ○ | ○ | ○ | ○ | ○ | ○ | ○ | ○ | ○ | ○ | ○ | ○ | ○ | ○ | ○ |
|---------------------|---|---|---|---|---|---|---|---|---|---|---|---|---|---|---|---|---|---|---|
| G46 | ● | ○ | ○ | ○ | ○ | ○ | ○ | ○ | ○ | ○ | ○ | ○ | ○ | ○ | ○ | ○ | ○ | ○ | ○ |
| FR EI30 | ○ | ○ | ○ | ○ | ○ | ○ | ○ | ○ | ○ | ○ | ○ | ○ | ○ | ○ | ○ | ○ | ○ | ○ | ○ |
| FR EI30 SR | ○ | ○ | ○ | ○ | ○ | ○ | ○ | ○ | ○ | ○ | ○ | ○ | ○ | ○ | ○ | ○ | ○ | ○ | ○ |
| FR EI30 SR 42 dB | ○ | ○ | ○ | ○ | ○ | ○ | ○ | ○ | ○ | ○ | ○ | ○ | ○ | ○ | ○ | ○ | ○ | ○ | ○ |
| FR EI30 SR 42 dB DM | ○ | ○ | ○ | ○ | ○ | ○ | ○ | ○ | ○ | ○ | ○ | ○ | ○ | ○ | ○ | ○ | ○ | ○ | ○ |
| EI30 PLUS | ○ | ○ | ○ | ○ | ○ | ○ | ○ | ○ | ○ | ○ | ○ | ○ | ○ | ○ | ○ | ○ | ○ | ○ | ○ |
| EI60 PLUS | ○ | ○ | ○ | ○ | ○ | ○ | ○ | ○ | ○ | ○ | ○ | ○ | ○ | ○ | ○ | ○ | ○ | ○ | ○ |
| AKUSTIK SR 42 dB | ○ | ○ | ○ | ○ | ○ | ○ | ○ | ○ | ○ | ○ | ○ | ○ | ○ | ○ | ○ | ○ | ○ | ○ | ○ |
| SR 37 dB | ○ | ○ | ○ | ○ | ○ | ○ | ○ | ○ | ○ | ○ | ○ | ○ | ○ | ○ | ○ | ○ | ○ | ○ | ○ |
| TYP A | ○ | ○ | ○ | ○ | ○ | ○ | ○ | ○ | ○ | ○ | ○ | ○ | ○ | ○ | ○ | ○ | ○ | ○ | ○ |
| TYP B | ○ | ○ | ○ | ○ | ○ | ○ | ○ | ○ | ○ | ○ | ○ | ○ | ○ | ○ | ○ | ○ | ○ | ○ | ○ |
| TYP A DUO | ○ | ○ | ○ | ○ | ○ | ○ | ○ | ○ | ○ | ○ | ○ | ○ | ○ | ○ | ○ | ○ | ○ | ○ | ○ |
| TYP B DUO | ○ | ○ | ○ | ○ | ○ | ○ | ○ | ○ | ○ | ○ | ○ | ○ | ○ | ○ | ○ | ○ | ○ | ○ | ○ |
| HIGRO | ○ | ○ | ○ | ○ | ○ | ○ | ○ | ○ | ○ | ○ | ○ | ○ | ○ | ○ | ○ | ○ | ○ | ○ | ○ |
| GAMMA | ○ | ○ | ○ | ○ | ○ | ○ | ○ | ○ | ○ | ○ | ○ | ○ | ○ | ○ | ○ | ○ | ○ | ○ | ○ |

* HARMONY INVEST PRO ODW

● dostępne ○ niedostępne ◐ opcjonalnie

ZESTAWIENIE PARAMETRÓW AKUSTYCZNYCH DRZWI POL-SKONE

| Nazwa drzwi | Wynik z badania Rw | Klasa Rw | RA1 [dB] | RA2 [dB] | Klasa D1 | Klasa D2 |
|---|--------------------|----------|----------|----------|----------|----------|
| HARMONY INVEST | 38 (-1;-2) | 37 | 37 | 36 | 35 | 30 |
| FR EI30 SR42, FR EI30 SR42 DM | 43 (-1;-4) | 42 | 42 | 39 | 40 | 35 |
| RC3 ościeżnica drewniana, uszczelka opadająca | 33 (-1;-1) | 32 | 32 | 32 | 30 | 30 |
| RC4, RC4 EI30 | 37 (0;-1) | 37 | 37 | 36 | 35 | 30 |
| B-30, C-30, SR37 | 38 (0;-1) | 37 | 38 | 37 | 35 | 35 |
| RC3 ościeżnica drewniana, próg stalowy | 35 (-1;-1) | 32 | 34 | 34 | 30 | 30 |
| RC3, RC3 INVEST | 33 (-1;-1) | 32 | 32 | 32 | 30 | 30 |
| Cerber Plus, Cerber Plus RC2 płyta wiórowa otworowa, ościeżnica drewniana, uszczelka opadająca | 30 (0;0) | 27 | 30 | 30 | 25 | 25 |
| Cerber Plus, Cerber Plus RC2 płyta wiórowa pełna, ościeżnica drewniana, uszczelka opadająca | 31 (0;-1) | 27 | 31 | 30 | 25 | 25 |
| Cerber Plus, Cerber Plus RC2 płyta wiórowa pełna, ościeżnica metalowa, uszczelka opadająca | 31 (-1;-1) | 27 | 30 | 30 | 25 | 25 |
| Cerber Plus, Cerber Plus RC2 płyta wiórowa wypełnienie POL-SKONE, ościeżnica drewniana, uszczelka opadająca | 37 (-2;-3) | 37 | 35 | 34 | 30 | 30 |
| Cerber Plus, Cerber Plus RC2 płyta wiórowa wypełnienie POL-SKONE, ościeżnica drewniana, próg | 40 (-1;-4) | 37 | 39 | 36 | 35 | 30 |
| Cerber Plus, Cerber Plus RC2 płyta wiórowa wypełnienie POL-SKONE, ościeżnica metalowa, uszczelka opadająca | 37 (-1;-3) | 37 | 36 | 34 | 30 | 30 |
| RC3 INVEST 37dB | 37 (-1;-2) | 37 | 36 | 35 | 30 | 30 |

ZESTAWIENIE AKUSTYCZNE DRZWI POL-SKONE WG NORMY PN-B-02151-3:2015

| Rodzaj budynku | Przykładowe zastosowanie | Wymagania | Przykładowe nazwy drzwi |
|---------------------------------|---|----------------------|--|
| budynki wielorodzinne | drzwi do mieszkań | $R_{aTR} \geq 30$ dB | B-30, C-30, RC3, SR37, Cerber Plus SR37, Cerber Plus RC2 SR37, RC4, RC4 EI30, RC3 INVEST, RC3 INVEST 37 dB |
| hotele wyższej kategorii | drzwi między pokojem hotelowym a obszarem komunikacji ogólnej (korytarze, hole, klatki schodowe) | $R_{aTR} \geq 35$ dB | EI30 systemu Pol-Skone SR42, Typ B DUO, Harmony Invest |
| hotele niższej kategorii | hotele turystyczne, pensjonaty, domy wypoczynkowe | $R_{aTR} \geq 30$ dB | EI30 system Pol-Skone, EI30 system Pol-Skone SR42, EI30 Plus, EI60 Plus, Typ B, Typ B DUO, Harmony Invest |
| budynki zamieszkania zbiorowego | domy studenckie, internaty i bursy szkolne, hotele robotnicze, domy dziecka, domy opieki społecznej | $R_{aTR} \geq 30$ dB | B-30, C-30, RC3, SR37, Cerber Plus SR37, Cerber Plus RC2 SR37, RC4, RC4 EI30, RC3 INVEST, Harmony Invest |
| szpitale | gabinety lekarskie | $R_{aTR} \geq 35$ dB | EI30 systemu Pol-Skone SR42, Typ B DUO, Harmony Invest |
| | pokoje lekarzy i pielęgniarów | $R_{aTR} \geq 30$ dB | EI30 system Pol-Skone, EI30 system Pol-Skone SR42, EI30 Plus, EI60 Plus, Typ B, Typ B DUO, Harmony Invest |

ZESTAWIENIE DRZWI ANTYWŁAMANIOWYCH POL-SKONE

| Rodzaj budynku | Odporność na włamanie | Nazwa drzwi |
|--|--------------------------------|---|
| budynki wielorodzinne - drzwi do mieszkań | klasa RC4 (wg PN-EN 1627:2012) | RC4, RC4 EI30 |
| | klasa RC2 (wg PN-EN 1627:2012) | Cerber Plus RC2 |
| | klasa RC3 (wg PN-EN 1627:2012) | B-30, C-30, RC3, RC3 INVEST, RC3 INVEST 37 dB |
| | Klasa C (wg PN-B-92270:1990) | C-30, RC4, RC4 EI30 |

OZNACZENIA SYMBOLI

KONSTRUKCJA

Skrzydła POL-SKONE są produkowane w oparciu o różne konstrukcje oraz wypełnienia, dzięki czemu mogą sprostać wymaganiom wszystkich Klientów i dopasować się do ich potrzeb.



KONSTRUKCJA SKRZYDŁA ramiak drewniany, wypełnienie stanowi warstwa o strukturze „plastra miodu”



KONSTRUKCJA SKRZYDŁA ramiak drewniany, wypełnienie stanowi płyta wiórowa otworowana



KONSTRUKCJA SKRZYDŁA ramiak drewniany, wypełnienie stanowi płyta wiórowa pełna



KONSTRUKCJA SKRZYDŁA specjalna konstrukcja POL-SKONE

WYMIARY

Informacje dotyczące zakresów wymiarów oraz ościeżnic dla poszczególnych modeli drzwi znajdują się na stronach z ich opisami.

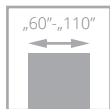

DRZWI JEDNOSKRZYDŁOWE
(zakres wymiarowy)

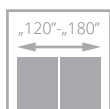

DRZWI DWUSKRZYDŁOWE
(zakres wymiarowy)

SYSTEMY

Ze względu na sposób łączenia ościeżnicy ze skrzydłem wyróżnia się systemy przylgowy i bezprzylgowy. W pierwszym z nich skrzydło posiada felc (wcięcie, wręb), które zachodzi na ościeżnicę, w drugim krawędź skrzydła tworzy z ościeżnicą jednolitą płaszczyznę.



SYSTEM PRZYLGOWY
skrzydło posiada felc (wcięcie, wręb), które zachodzi na ościeżnicę

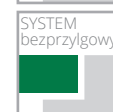

SYSTEM BEZPRZYLGOWY
prosta krawędź skrzydła tworzy jednolitą płaszczyznę z ościeżnicą

PARAMETRY

W ofercie POL-SKONE znajdują Państwo drzwi o specjalistycznych właściwościach technicznych.



drzwi dźwiękoizolacyjne



drzwi ogniodopusne



drzwi antywłamaniowe



klasa mechaniczna



drzwi dymoszczelne



odporność na warunki klimatyczne



RTG

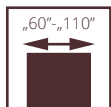

III lub IV klasa



drzwi HARMONY INVEST z ościeżnicą aluminiową HARMONY INVEST

WEJŚCIOWE HARMONY INVEST

- **solidna konstrukcja - ramiak drewniany** wzmocniony specjalnym profilem stalowym
- **bogata kolorystyka** z kolekcji ECO TOP, LAMINOWANE, CPL, LAMISTONE CPL, SILKSTONE, UNI MAT PLUS, oklein naturalnych lub malowanych
- skrzydło wyposażone w **uszczelkę opadającą**
- **izolacyjność akustyczna** $R_w=37$ dB
- **ościeżnica aluminiowa**, wzmocniona
- nominalna **grubość skrzydła 50 mm**

Drzwi wewnętrzne wejściowe z przeznaczeniem do pomieszczeń w budynkach użyteczności publicznej w tym biura, hotele itp.

szerokość drzwi „60” - „90” - 4 klasa wytrzymałości mechanicznej wg PN-EN 1192:2001

szerokość drzwi „90 plus” - „110” - 3 klasa wytrzymałości mechanicznej wg PN-EN 1192:2001

Izolacyjność akustyczna: $R_w=37$ dB, D_1-35 , D_2-30

Krajowa Ocena Techniczna ITB-KOT-2022/2187 wydanie 1



drzwi HARMONY INVEST z ościeżnicą aluminiową

HARMONY INVEST

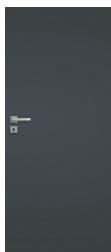

OŚCIEŻNICA HARMONY INVEST DO DRZWI JEDNOSKRZYDŁOWYCH

| (wymiaru podane dla skrzydła) | surowa do samodzielnego pomalowania | aluminium anodowe | MALOWANE biały | MALOWANE beż, szary | BLACK RAL 9005 SAGE NCS S 4010-G50Y |
|-----------------------------------|-------------------------------------|-------------------|----------------|---------------------|-------------------------------------|
| 625-960 x 2040/2050 (2 zawiasy) | 1755/2158,65 | 1975/2429,25 | 1876/2307,48 | 1976/2430,48 | 2096/2578,08 |
| 1025-1125 x 2040/2050 (3 zawiasy) | 1931/2375,13 | 2151/2645,73 | 2052/2523,96 | 2152/2646,96 | 2272/2794,56 |
| 625-960x 2140/2150 (3 zawiasy) | 1931/2375,13 | 2151/2645,73 | 2052/2523,96 | 2152/2646,96 | 2272/2794,56 |
| 1025x1125 x 2140/2150 (3 zawiasy) | 2106/2590,38 | 2326/2860,98 | 2227/2739,21 | 2327/2862,21 | 2447/3009,81 |
| 625-960 x 2240/2250 (3 zawiasy) | 2106/2590,38 | 2326/2860,98 | 2227/2739,21 | 2327/2862,21 | 2447/3009,81 |
| 1025x1125x2240/2250 (3 zawiasy) | 2282/2806,86 | 2502/3077,46 | 2403/2955,69 | 2503/3078,69 | 2623/3226,29 |
| 625-960 x 2340 /2350 (3 zawiasy) | 2282/2806,86 | 2502/3077,46 | 2403/2955,69 | 2503/3078,69 | 2623/3226,29 |
| 1025-1125 x2340/2350 (3 zawiasy) | 2457/3022,11 | 2677/3292,71 | 2578/3170,94 | 2678/3293,94 | 2798/3441,54 |
| 625-960 x 2440/2450 (3 zawiasy) | 2457/3022,11 | 2677/3292,71 | 2578/3170,94 | 2678/3293,94 | 2798/3441,54 |
| 1025-1125x 2440/2450 (3 zawiasy) | 2457/3022,11 | 2677/3292,71 | 2754/3387,42 | 2854/3510,42 | 2974/3658,02 |

dopłata do kolorów strukturalnych **+10%**

CENA SKRZYDŁA

W00

| | |
|---|--------------|
| skrzydło surowe w podkładzie do samodzielnego pomalowania | 1293/1590,39 |
| ECO TOP | 1309/1610,07 |
| LAMISTONE CPL | 1364/1677,72 |
| UNI MAT PLUS | 1342/1650,66 |
| SILKSTONE | 1364/1677,72 |
| SILKSTONE CPL | 1714/2108,22 |
| LAMINOWANE CPL 0,2 MM | 1474/1813,02 |
| MALOWANE - biały | 1529/1880,67 |
| MALOWANE - szary, beż | 1629/2003,67 |
| MALOWANE - czarny, sage | 1749/2151,27 |
| FORNIROWANE GRUPA A | 1759/2163,57 |
| FORNIROWANE GRUPA B | 1784/2194,32 |
| FORNIROWANE GRUPA C, D | 1898/2334,54 |

dopłata do koloru podstawowego biały (RAL 9003) wg grup kolorystycznych RAL, NCS (str. 113)

dopłata CPL 0,5 mm, CPL 0,7 mm do drzwi w powłocie CPL

| Grupa I | Grupa II | Grupa III | Grupa IV | Grupa V | CPL 0,5 mm („60” - „90”) | CPL 0,7 mm („60” - „90”) | CPL 0,5 mm („90+” - „110”) | CPL 0,7 mm („90+” - „110”) |
|------------|------------|------------|------------|------------|--------------------------|--------------------------|----------------------------|----------------------------|
| 399/490,77 | 499/613,77 | 599/736,77 | 699/859,77 | 799/982,77 | 160/196,80 | 170/209,1 | 180/221,40 | 190/233,70 |

drzwi HARMONY INVEST ODW (otwierane do wewnątrz)

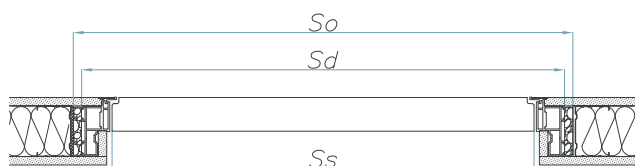

drzwi HARMONY INVEST ODZ (otwierane na zewnątrz)

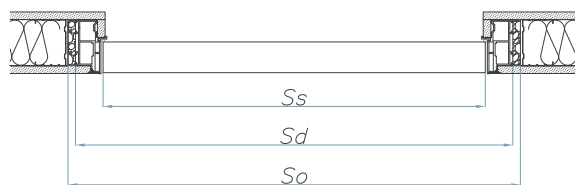

DRZWI OTWIERANE DO WEWNĄTRZ ODW

| | SZEROKOŚĆ [MM] | | | WYSOKOŚĆ [MM] | | |
|------------------|----------------|-------------|-------------|-----------------|------|------|
| | Ss | Sd | So | Hs | Hd | Ho |
| „60” | 625 | 715 | 735 | 1950 | 2002 | 2015 |
| „70” | 725 | 815 | 835 | 2050 - standard | 2102 | 2115 |
| „80” | 825 | 915 | 935 | 2150 | 2202 | 2215 |
| „90” | 925 | 1015 | 1035 | 2250 | 2302 | 2315 |
| „90 plus” | 960 | 1050 | 1070 | 2350 | 2402 | 2415 |
| „100” | 1025 | 1115 | 1135 | 2450 | 2502 | 2515 |
| „110” | 1125 | 1215 | 1235 | | | |

DRZWI OTWIERANE NA ZEWNĄTRZ ODZ

| | SZEROKOŚĆ [MM] | | | WYSOKOŚĆ [MM] | | |
|------------------|----------------|-------------|-------------|-----------------|------|------|
| | Ss | Sd | So | Hs | Hd | Ho |
| „60” | 625 | 715 | 735 | 1940 | 1992 | 2005 |
| „70” | 725 | 815 | 835 | 2040 - standard | 2092 | 2105 |
| „80” | 825 | 915 | 935 | 2140 | 2192 | 2205 |
| „90” | 925 | 1015 | 1035 | 2240 | 2292 | 2305 |
| „90 plus” | 960 | 1050 | 1070 | 2340 | 2392 | 2405 |
| „100” | 1025 | 1115 | 1135 | 2440 | 2492 | 2505 |
| „110” | 1125 | 1215 | 1235 | | | |

Ss - szerokość skrzydła

Sd - szerokość drzwi po zewnętrznej stronie ościeżnicy

So - szerokość otworu montażowego

Hs - wysokość skrzydła

Hd - wysokość drzwi po zewnętrznej stronie ościeżnicy

Ho - wysokość otworu montażowego

* szerokość inwestycyjna - wersja 90 plus pozwala uzyskać światło przejścia min. 900 mm przy otwarciu skrzydła o kąt 90°.

WYKOŃCZENIE SKRZYDŁA

Powierzchnia gładka malowana, skrzydło w podkładzie do samodzielnego pomalowania, fornirowane, pokryte laminatem CPL o grubości od 0,2 do 0,7 mm lub folią drewnopodobną.

OŚCIEŻNICE

Ościeżnica stała aluminiowa, wzmocniona.

AKCESORIA I WYPOSAŻENIE

Wyposażenie standardowe:

- zamek magnetyczny wpuszczany, na klucz (rozstaw 90 mm), na wkładkę (rozstaw 85 mm) lub do blokady łazienkowej (rozstaw 96 mm)
- ościeżnica kolor aluminium anodowane lub do samodzielnego pomalowania - zawiasy TECTUS TE 340 kolor chrom satyna, blacha zaczepowa kolor srebrny
- ościeżnica malowana RAL 9003 - zawiasy TECTUS TE 340 kolor chrom satyna, blacha zaczepowa kolor chrom satyna
- ościeżnica malowana RAL 9005 - zawiasy TECTUS TE 340 kolor czarny, blacha zaczepowa kolor czarny
- zawiasy kryte SIMONSWERK typ TECTUS TE 340 regulowane 3D („60” - „90” - 2 szt., „100” - „110” - 3 szt.) drzwi wyższe niż standard - 3 szt.
- uszczelka opadająca
- skrót rekuperacyjny*

Wyposażenie dodatkowe:

- szerokość „100” **+10%**

- szerokość „110” **+20%**
- kolorystyka SILKSTONE CPL - **350/430,50**
- samozamykacz kryty GEZE Boxer 2-4
- zamek wpuszczany zapadkowo-zasuwkowy
- elektrozaczep BIRA HARTTE XS WAŚKI z wysłizgiem (rewersyjny) XS12R-C 12V DC (w tym blacha zaczepowa SPEC 525 i frezowanie pod elektrozaczep) - **255/313,65**
- elektrozaczep BIRA HARTTE XS WAŚKI z wysłizgiem (awersyjny) XS12U-C 12V AC/DC (w tym blacha zaczepowa SPEC 525 i frezowanie pod elektrozaczep) - **220/270,60**
- elektrozaczep BIRA HARTTE XS WAŚKI z wysłizgiem (awersyjny z wyłącznikiem) XS12UW-C 12V AC/DC (w tym blacha zaczepowa SPEC 525 i frezowanie pod elektrozaczep) - **225/276,75**
- drzwi wyższe - 2150/2140 **+10%**
- drzwi wyższe - 2250/2240 **+20%**
- drzwi wyższe - 2350/2340 **+30%**
- drzwi wyższe - 2450/2440 **+40%**

*drzwi ze skrótem rekuperacyjnym lub podcięciem wentylacyjnym nie posiadają uszczelki opadającej oraz deklarowanego parametru akustyczności i przepuszczalności powietrza.

SPOSÓB MONTAŻU

Ościeżnica mocowana za pomocą kołków rozporowych lub wkrętów i piany montażowej do ściany murowanej i szkieletowej.

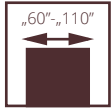

HARMONY INVEST PRO POD ZABUDOWĘ PANELOWĄ



izolacyjność akustyczna
Rw=37dB

drzwi HARMONY INVEST PRO z ościeżnicą aluminiową HARMONY INVEST i zabudową panelową

Drzwi wewnętrzne wejściowe z przeznaczeniem do pomieszczeń w budynkach użyteczności publicznej w tym biura, hotele itp.

- **solidna konstrukcja - ramiak drewniany** wzmocniony specjalnym profilem stalowym
- **ościeżnica aluminiowa**, wzmocniona pozwalająca tworzyć jedną powierzchnię panela naściennego ze skrzydłem
- **bogata kolorystyka** z kolekcji ECO TOP, LAMINOWANE CPL, LAMISTONE CPL, SILKSTONE, UNI MAT PLUS, oklein naturalnych lub malowanych
- skrzydło wyposażone w **uszczelkę opadającą**
- **izolacyjność akustyczna** $R_w=37$ dB
- nominalna **grubość skrzydła 50 mm**

WYPOSAŻENIE STANDARDOWE

zamek magnetyczny wpuszczany, na klucz (rozstaw 90 mm), na wkładkę (rozstaw 85 mm) lub do blokady łazienkowej (rozstaw 96 mm)

Otwierane na zewnątrz: zawiasy kryte SIMONSWERK typ TECTUS TE 541 3D FVZ regulowane 3D („60”- „90” - 2 szt., „100”-„110” - 3 szt.)

Otwierane do wewnątrz: zawiasy kryte SIMONSWERK typ TECTUS TE 240 3D regulowane 3D („60”- „110” - 3 szt.)

drzwi wyższe niż standard - 3 szt.

uszczelka opadająca

nominalna grubość panela - 13 mm

WYPOSAŻENIE DODATKOWE (za dopłatą)

| | |
|---|-------------------|
| szerokość „100” | +10% |
| szerokość „110” | +20% |
| kolorystyka SILKSTONE CPL | 350/430,50 |
| zmiana koloru zawiasu TECTUS TE 541 3D na kolor czarny | 135/166,05 |
| zmiana koloru zawiasu TECTUS TE 240 3D na kolor czarny | 120/147,60 |
| podcięcie wentylacyjne* | |
| dopasowane usłojenia paneli ściennych do drzwi wg wzoru (tolerancja dopasowania do 10 mm) | +20% |
| laminat CPL 0,5 mm („60” - „90”) | 160/196,80 |
| laminat CPL 0,7 mm („60” - „90”) | 170/209,10 |
| laminat CPL 0,5 mm („90+” - „110”) | 180/221,40 |
| laminat CPL 0,7 mm („90+” - „110”) | 190/233,70 |
| zamek wpuszczany zapadkowo-zasuwkowy | |
| drzwi wyższe - 2150/2140 | +10% |
| drzwi wyższe - 2250/2240 | +20% |
| drzwi wyższe - 2350/2340 | +30% |
| drzwi wyższe - 2450/2440 | +40% |

- szerokość drzwi otwierane na zewnątrz ODZP „60” - „90”
- **4 klasa wytrzymałości mechanicznej wg PN-EN 1192:2001**
- szerokość drzwi otwierane na zewnątrz ODZP „90 plus” - „110”
- **3 klasa wytrzymałości mechanicznej wg PN-EN 1192:2001**
- szerokość drzwi otwierane do wewnątrz ODWP „60” - „110”
- **3 klasa wytrzymałości mechanicznej wg PN-EN 1192:2001**
- **Izolacyjność akustyczna: $R_w=37$ dB, D1-35, D2-30**
- Krajowa Ocena Techniczna ITB-KOT-2022/2187 wydanie 1

*drzwi ze skrótem rekuperacyjnym lub podcięciem wentylacyjnym nie posiadają uszczelki opadającej oraz deklarowanego parametru akustyczności i przepuszczalności powietrza.

Drzwi HARMONY INVEST PRO otwierane na zewnątrz pod zabudowę panelową

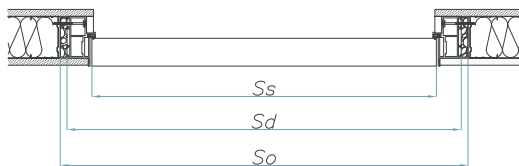

Drzwi HARMONY INVEST PRO otwierane do wewnątrz pod zabudowę panelową

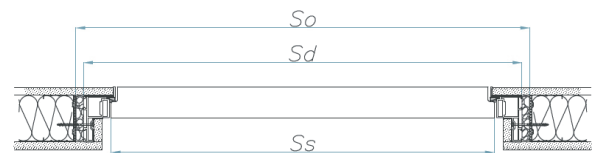

| DRZWI OTWIERANE NA ZEWNĄTRZ ODZ | | | | | | |
|---------------------------------|----------------|-------------|-------------|-----------------|------|------|
| SZEROKOŚĆ [MM] | SZEROKOŚĆ [MM] | | | WYSOKOŚĆ [MM] | | |
| | Ss | Sd | So | Hs | Hd | Ho |
| „60” | 625 | 715 | 735 | 1940 | 1992 | 2005 |
| „70” | 725 | 815 | 835 | 2040 - standard | 2092 | 2105 |
| „80” | 825 | 915 | 935 | 2140 | 2192 | 2205 |
| „90” | 925 | 1015 | 1035 | 2240 | 2292 | 2305 |
| „90 plus”* | 960 | 1050 | 1070 | 2340 | 2392 | 2405 |
| „100” | 1025 | 1115 | 1135 | 2440 | 2492 | 2505 |
| „110” | 1125 | 1215 | 1235 | | | |

Ss - szerokość skrzydła

Sd - szerokość drzwi po zewnętrznej stronie ościeżnicy

So - szerokość otworu montażowego

| DRZWI OTWIERANE DO WEWNĄTRZ ODW | | | | | | |
|---------------------------------|----------------|-------------|-------------|-----------------|------|------|
| SZEROKOŚĆ [MM] | SZEROKOŚĆ [MM] | | | WYSOKOŚĆ [MM] | | |
| | Ss | Sd | So | Hs | Hd | Ho |
| „60” | 625 | 715 | 735 | 1950 | 2002 | 2015 |
| „70” | 725 | 815 | 835 | 2050 - standard | 2102 | 2115 |
| „80” | 825 | 915 | 935 | 2150 | 2202 | 2215 |
| „90” | 925 | 1015 | 1035 | 2250 | 2302 | 2315 |
| „90 plus”* | 960 | 1050 | 1070 | 2350 | 2402 | 2415 |
| „100” | 1025 | 1115 | 1135 | 2450 | 2502 | 2515 |
| „110” | 1125 | 1215 | 1235 | | | |

Hs - wysokość skrzydła

Hd - wysokość drzwi po zewnętrznej stronie ościeżnicy

Ho - wysokość otworu montażowego

* szerokość inwestycyjna - wersja 90 plus pozwala uzyskać światło przejścia min. 900 mm przy otwarciu skrzydła o kąt 90°.

| KOLORYSTYKA | SKRZYDŁO DO OŚCIEŻNICY HARMONY | PANELE O GRUBOŚCI 13 MM DO ZABUDOWY CENA ZA M ² |
|-------------------------------------|--------------------------------|--|
| surowe do samodzielnego pomalowania | 1293/1590,39 | - |
| ECO TOP | 1309/1610,07 | 295/362,85 |
| LAMISTONE CPL | 1364/1677,72 | 320/393,60 |
| UNI MAT PLUS | 1342/1650,66 | 320/393,60 |
| SILKSTONE | 1364/1677,72 | 320/393,60 |
| SILKSTONE CPL 0,5 mm | 1714/2108,22 | 435/535,05 |
| LAMINOWANE CPL 0,2 mm | 1474/1813,02 | 330/405,90 |
| MALOWANE - biały | 1529/1880,67 | 545/670,35 |
| MALOWANE - szary, beż | 1629/2003,67 | 645/793,35 |
| MALOWANE - czarny, sage | 1749/2151,27 | 654/804,42 |
| FORNIROWANE GRUPA A | 1759/2163,57 | 501/616,23 |
| FORNIROWANE GRUPA B | 1784/2194,32 | 552/678,96 |
| FORNIROWANE GRUPA C | 1898/2334,54 | 611/751,53 |
| SILKWOOD | 1898/2334,54 | 611/751,53 |

panele o grubości 13 mm - cena za 1 m² (dokładny wymiar paneli dostępny po konsultacji z Działem Handlowym)

Maksymalne wymiary paneli: szerokość 1100 x wysokość 2500 mm

- dopłata do wymiarów 2301 – 2500 mm – 10% do ceny za m²

- dopłata do wymiarów 80 – 299 mm – 10 % do ceny za m²

UWAGA! Dla paneli o wysokości 2200 do 2500 mm widoczne łączenie forniru na mikrowcześnie

dopłata do koloru podstawowego biały (RAL 9003)
wg grup kolorystycznych RAL, NCS (str. 113)

| Grupa I | Grupa II | Grupa III | Grupa IV | Grupa V |
|------------|------------|------------|------------|------------|
| 399/490,77 | 499/613,77 | 599/736,77 | 699/859,77 | 799/982,77 |

dopłata CPL 0,5 mm, CPL 0,7 mm do drzwi w powłoce CPL

| CPL 0,5 mm („60” - „90”) | CPL 0,7 mm („60” - „90”) | CPL 0,5 mm („90+” - „110”) | CPL 0,7 mm („90+” - „110”) |
|--------------------------|--------------------------|----------------------------|----------------------------|
| 160/196,80 | 170/209,1 | 180/221,40 | 190/233,70 |

OŚCIEŻNICA ALUMINIOWA HARMONY INVEST PRO POD PANEL

DRZWI OTWIERANE DO WEWNĄTRZ

DRZWI OTWIERANE NA ZEWNĄTRZ

| wymiary skrzydła | do samodzielnego pomalowania (aluminium surowe) | MALOWANE biały | MALOWANE beż, szary | BLACK RAL 9005 SAGE NCS S 4010-G50Y | do samodzielnego pomalowania (aluminium surowe) | MALOWANA BIAŁY | MALOWANE beż, szary | BLACK RAL 9005 SAGE NCS S 4010-G50Y |
|-----------------------|---|----------------|---------------------|-------------------------------------|---|----------------|---------------------|-------------------------------------|
| 625-960 x 2040/2050 | 1675/2060,25 | 1785/2195,55 | 1885/2318,55 | 1985/2441,55 | 1905/2343,15 | 2015/2478,45 | 2115/2601,45 | 2215/2724,45 |
| 1025-1125 x 2040/2050 | 1835/2257,05 | 1945/2392,35 | 2045/2515,35 | 2145/2638,35 | 2065/2539,95 | 2175/2675,25 | 2275/2798,25 | 2375/2921,25 |
| 625-960x 2140/2150 | 1835/2257,05 | 1945/2392,35 | 2045/2515,35 | 2145/2638,35 | 2065/2539,95 | 2175/2675,25 | 2275/2798,25 | 2375/2921,25 |
| 1025x1125 x 2140/2150 | 1994/2452,62 | 2104/2587,92 | 2204/2710,92 | 2304/2833,92 | 2224/2735,52 | 2334/2870,82 | 2434/2993,82 | 2534/3116,82 |
| 625-960 x 2240/2250 | 1994/2452,62 | 2104/2587,92 | 2204/2710,92 | 2304/2833,92 | 2224/2735,52 | 2334/2870,82 | 2434/2993,82 | 2534/3116,82 |
| 1025x1125x2240/2250 | 2154/2649,42 | 2264/2784,72 | 2364/2907,72 | 2464/3030,72 | 2384/2932,32 | 2494/3067,62 | 2594/3190,62 | 2694/3313,62 |
| 625-960 x 2340 /2350 | 2154/2649,42 | 2264/2784,72 | 2364/2907,72 | 2464/3030,72 | 2384/2932,32 | 2494/3067,62 | 2594/3190,62 | 2694/3313,62 |
| 1025-1125 x2340/2350 | 2313/2844,99 | 2423/2980,29 | 2523/3103,29 | 2623/3226,29 | 2543/3127,89 | 2653/3263,19 | 2753/3386,19 | 2853/3509,19 |
| 625-960 x 2440/2450 | 2313/2844,99 | 2423/2980,29 | 2523/3103,29 | 2623/3226,29 | 2543/3127,89 | 2653/3263,19 | 2753/3386,19 | 2853/3509,19 |
| 1025-1125x 2440/2450 | 2473/3041,79 | 2583/3177,09 | 2683/3300,09 | 2783/3423,09 | 2703/3324,69 | 2813/3459,99 | 2913/3582,99 | 3013/3705,99 |

dopłata do kolorów strukturalnych +10%



drzwi B-30, wzór W0, ościeżnica regulowana jednostronnie

ANTYWŁAMANIOWE POL-SKONE B-30/C-30

UWAGA! W celu spełnienia warunków odporności ogniowej do drzwi należy stosować samozamykacz spełniający wymagania normy PN-EN 1154:1999/A1:2004/AC:2010, klamki drzwiowe spełniające wymagania normy PN-EN 1906:2012 (min. klasa B w zakresie związanym z odpornością ogniową oraz min. klasę 3 odporności na włamanie), wkładki bębnowe spełniające wymagania normy PN-EN 1303:2015 (min. klasę 4 odporności związanej z kluczem, min. klasę 1 odporności na atak oraz klasę B w zakresie związanym z odpornością ogniową).

Drzwi wewnętrzne wejściowe z korytarzy lub klatek schodowych do np. mieszkań w budynkach wielorodzinnych, czy pomieszczeń w budynkach użyteczności publicznej.

Skrzydło zbudowane z ramiaka drewnianego obłożonego dwiema płytami HDF. Wypełnienie stanowi specjalna konstrukcja POL-SKONE. Grubość skrzydła wynosi 56 mm.

Odporność na włamanie

POL-SKONE B-30 – klasa RC3 wg PN-EN 1627:2012

POL-SKONE C-30 – klasa RC3 wg PN-EN 1627:2012

– klasa C wg PN-B-92270:1990

Dymoszczelność – klasa Sa, S₂₀₀

Odporność ogniowa – klasa EI₃₀

Izolacyjność akustyczna – D1-35, D2-35, Rw=37 dB

4 klasa wytrzymałości mechanicznej wg PN-EN 1192:2001

Krajowa Ocena Techniczna ITB –KOT-2018/0713 wydanie 1

Krajowy Certyfikat Stałości Właściwości Użytkowych

Nr 020-UWB-2728/W



drzwi B-30, wzór W0, ościeżnica stała drewniana

Zobacz
więcej
inspiracji



B-30



| WZÓR | W00 |
|-------------------------|--------------|
| ECO TOP | 2385/2933,55 |
| HIGH TOP | 2529/3110,67 |
| LAMISTONE CPL | 2529/3110,67 |
| UNI MAT PLUS | 2529/3110,67 |
| SILKSTONE | 2529/3110,67 |
| LAMINOWANE CPL 0,2 MM | 2673/3287,79 |
| MALOWANE (RAL 9003)* | 3019/3713,37 |
| MALOWANE - beż, szary | 3119/3836,37 |
| MALOWANE - czarny, sage | 3219/3959,37 |
| FORNIROWANE GRUPA A | 3294/4051,62 |
| FORNIROWANE GRUPA B | 3461/4257,03 |
| FORNIROWANE GRUPA C | 3625/4458,75 |
| SILKWOOD | 3625/4458,75 |

*standardowy kolor skrzydeł i ościeżnic drewnianych - biały RAL 9003.

dopłata do koloru podstawowego biały (RAL 9003)
wg grup kolorystycznych RAL, NCS (str. 113)

| Grupa I | Grupa II | Grupa III | Grupa IV | Grupa V |
|------------|------------|------------|------------|------------|
| 399/490,77 | 499/613,77 | 599/736,77 | 699/859,77 | 799/982,77 |

dopłata CPL 0,5 mm, CPL 0,7 mm do drzwi w powłoce CPL

| CPL 0,5 mm („60” - „90”) | CPL 0,7 mm („60” - „90”) | CPL 0,5 mm („90+” - „110”) | CPL 0,7 mm („90+” - „110”) |
|-----------------------------|-----------------------------|-------------------------------|-------------------------------|
| 160/196,80 | 170/209,1 | 180/221,40 | 190/233,70 |

C-30



| WZÓR | W00 |
|-------------------------|--------------|
| ECO TOP | 3219/3959,37 |
| HIGH TOP | 3288/4044,24 |
| LAMISTONE CPL | 3288/4044,24 |
| UNI MAT PLUS | 3288/4044,24 |
| SILKSTONE | 3288/4044,24 |
| LAMINOWANE CPL 0,2 MM | 3430/4218,90 |
| MALOWANE (RAL 9003)* | 3723/4579,29 |
| MALOWANE - beż, szary | 3823/4702,29 |
| MALOWANE - czarny, sage | 3923/4825,29 |
| FORNIROWANE GRUPA A | 4061/4995,03 |
| FORNIROWANE GRUPA B | 4661/5733,03 |
| FORNIROWANE GRUPA C | 4856/5972,88 |
| SILKWOOD | 4856/5972,88 |



próg dębowy



zamek listwowy



rozeta górna



zawias



bolce antywyważeniowe



zamek listwowy

WYMIARY DRZWI Ościeżnica drewniana stała lub regulowana:
1012x2075 mm, 980x2075 mm, 880x2075 mm,
1012x2000 mm, 980x2000 mm, 880x2000 mm,
1012x1950 mm, 980x1950 mm, 880x1950 mm
max. szerokość 1112 mm, max. wysokość 2175 mm (drzwi C-30
powyżej szerokości 1012 mm lub wysokości 2075 mm nie posiadają
parametru dyfuzyjności)

SZEROKOŚĆ INWESTYCYJNA!
Szerokość 90 Plus - 1032x2075 mm.
**Szerokość drzwi 1032 mm pozwala uzyskać światło przejścia
min. 900 mm w przypadku otwarcia skrzydła o kąt 90°.**

WYKOŃCZENIE SKRZYDŁA

Powierzchnia gładka malowana, fornirowana, pokryta laminatem CPL o grubości od 0,2 do 0,7 mm, laminatem HPL o grubości od 0,7 do 1,0 mm lub folią drewnopodobną.
Dostępne wystrójki płaskie, wykonane z ozdobnych listew profilowanych, dekory aluminiowe (po konsultacji z Działem Sprzedaży).

OŚCIEŻNICE

Ościeżnica malowana, fornirowana, oklejona laminatem CPL 0,15 mm, CPL 0,2 mm lub folią dopasowaną do kolorystyki skrzydła.

Drewniana stała sosnowa – opcjonalnie z listwami maskującymi, ćwierćwałkiem.

Drewniana regulowana z panelami poszerzającymi, opaskami kątowymi oraz listwą maskującą. Opcjonalnie: opaska boczna o szerokości 210 mm i grubości 16 mm (elementy pionowe) - str. 91.

AKCESORIA I WYPOSAŻENIE

Wyposażenie standardowe drzwi B-30:

- zawiasy czopowe regulowane w 3 płaszczyznach firmy OTLAV
- zamek listwowy firmy LOB z czteropunktowym ryglowaniem (2 rygle, 2 haki) na wkładkę bębnową z rozstawem 72 mm
- bolce antywyważeniowe – 5 szt.
- próg dębowy w kolorze naturalnego dębu, czarnym, szarym, brązowym z listwą aluminiową zabezpieczającą przed nadmierną eksploatacją

Wyposażenie standardowe drzwi C-30:

- zawiasy czopowe regulowane w 3 płaszczyznach firmy OTLAV
- zamek listwowy firmy LOB z pięciopunktowym ryglowaniem (2 rygle, 3 haki) na wkładkę bębnową z rozstawem 72 mm
- komplet wkładek klasy 6
- klamka oraz rozeta górna GARDA z zabezpieczeniem wkładki - kolor inox
- bolce antywyważeniowe – 5 szt.
- próg dębowy w kolorze naturalnego dębu, czarnym, szarym, brązowym z listwą aluminiową zabezpieczającą przed nadmierną eksploatacją

Wyposażenie dodatkowe B-30:

- dekory aluminiowe, wystrójki, samozamykacz nawierzchniowy lub kryty, zwora elektromagnetyczna firmy DORMAKABA, kontaktron
- klamka GARDA w kolorze inox - 225/276,75
- rozeta GARDA w kolorze inox - 90/110,70
- komplet wkładek klasy 6 w kolorze nikiel-mat - od 170/209,10
- klamka GARDA w kolorze czarnym - 255/313,65

- kolorystyka SILKSTONE CPL 350/430,50
- rozeta górna GARDA w kolorze czarnym - 100/123,00
- komplet wkładek klasy 6 w kolorze czarnym - od 230/282,90
- szerokość 1112 mm **+10%**
- wysokość 2175 mm **+10%**
- wizjer panoramiczny - stal nierdzewna 90/110,70; mosiądz, antracyt, czarny mat 95/116,85

Wyposażenie dodatkowe C-30:

- wystrójki, samozamykacz nawierzchniowy lub kryty, zwora elektromagnetyczna firmy DORMAKABA, kontaktron,
- aluminiowe dekory, nowe wzory - str. 67
- zmiana koloru klamki GARDA na kolor czarny - 30/36,90
- zmiana koloru rozety górnej GARDA na kolor czarny - 10/12,30
- zmiana koloru wkładki klasy 6 na kolor czarny - 60/73,80
- szerokość 1112 mm **+10%**
- wysokość 2175 mm **+10%**
- zmiana koloru progu dębowego standard na kolor czarny, szary, brąz - **bez dopłaty** (str. 95)
- zmiana koloru obrzeża na kolor szary, grafit, czarny - 60/73,80
- wizjer panoramiczny - stal nierdzewna 90/110,70; mosiądz, antracyt, czarny mat 95/116,85

* dopłata do standardowej wysokości drzwi

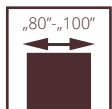

ANTYWŁAMANIOWE POL-SKONE RC4



drzwi RC4, wzór 00, ościeżnica stała metalowa

Drzwi wewnętrzne wejściowe stanowiące zamknięcia otworów budowlanych w ścianach wewnętrznych między klatką schodową lub korytarzem a pomieszczeniami. Otwierane do wewnątrz i na zewnątrz pomieszczenia. Specjalna konstrukcja POL-SKONE oparta na solidnym **ramiaku drewnianym** wzmocnionym sklejką. Wypełnienie stanowi pakiet płyt wiórowych wzmocnionych prętami stalowymi. Grubość skrzydła 50 mm. Ościeżnica stała metalowa wykonana z blachy DC01 o grubości 1,5 mm, próg ze stali nierdzewnej o grubości 1,5 mm.

Odporność na włamanie: **klasa RC4** wg PN-EN 1627:2012 oraz **klasa C** wg PN-B-92270:1990
Izolacyjność akustyczna: **Rw= 37 dB, D₁-35, D₂-30**
Wytrzymałość mechaniczna: **klasa 4** wg PN-EN 1192:2001
Trwałość mechaniczna: **klasa 5** wg PN-EN 12400:2004
Krajowa ocena techniczna: **ITB-KOT-2019/0804 wydanie 2**



drzwi RC4, wzór 00, ościeżnica stała metalowa

Zobacz więcej inspiracji



RC4



OŚCIEŻNICA STAŁA METALOWA

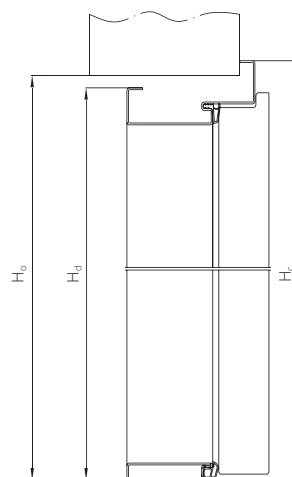
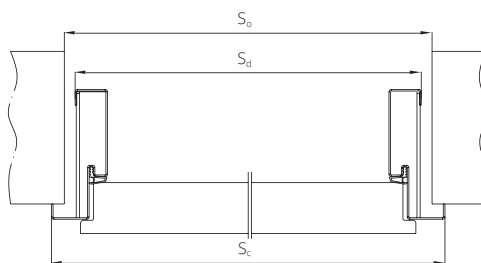

CENA SKRZYDŁA

pełne 00

| | |
|-------------------------|--------------|
| ECO TOP | 2697/3317,31 |
| UNI MAT PLUS | 2781/3420,63 |
| HIGH TOP | 2830/3480,90 |
| LAMINOWANE CPL 0,2 MM | 2830/3480,90 |
| LAMISTONE CPL | 2830/3480,90 |
| SILKSTONE | 2830/3480,90 |
| MALOWANE - biały | 2949/3627,27 |
| MALOWANE - szary, beż | 3049/3750,27 |
| MALOWANE - czarny, sage | 3149/3873,27 |
| FORNIROWANE GRUPA A | 3392/4172,16 |
| FORNIROWANE GRUPA B | 3736/4595,28 |
| FORNIROWANE GRUPA C | 4288/5274,24 |
| SILKWOOD | 4288/5274,24 |

Ościeżnica metalowa stała RC4 blacha DC01 grubość 1,5 mm **1051/1292,73**

Próg ze stali nierdzymnej grubość 1,5 mm **170/209,10**

Cena skrzydła zawiera **wkładki oraz klamkę**. Podane parametry techniczne dotyczą zestawu w postaci skrzydła, ościeżnicy metalowej oraz progu ze stali nierdzymnej. **W celu spełnienia warunków krajowej oceny technicznej wymagany jest zakup całego kompletu drzwi tj. skrzydła, ościeżnicy metalowej oraz progu ze stali nierdzymnej.**

| | szerokość [mm] | | | wysokość [mm] | | |
|-----------|----------------|------|------|---------------|------|------|
| | Sc | Sd | So | Hc | Hd | Ho |
| „80” | 904 | 860 | 880 | 1966 | 1944 | 1954 |
| „90” | 1004 | 960 | 980 | 2066 | 2044 | 2054 |
| „90 Plus” | 1024 | 980 | 1000 | 2166 | 2144 | 2154 |
| „100” | 1104 | 1060 | 1080 | | | |

Kolorystyka ościeżnic metalowych (str. 74)

*dopłata do koloru podstawowego biały (RAL 9003) wg grup kolorystycznych RAL, NCS (str. 113)

| Grupa I | Grupa II | Grupa III | Grupa IV | Grupa V |
|-------------------|-------------------|-------------------|-------------------|-------------------|
| 399/490,77 | 499/613,77 | 599/736,77 | 699/859,77 | 799/982,77 |

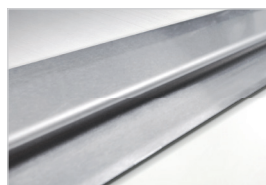

próg ze stali nierdzymnej



zamek listwowy



zamek listwowy

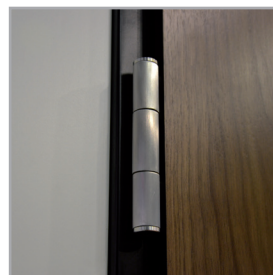

zawias

WYMIARY DRZWI Drzwi z ościeżnicą metalową:

904x2066 mm, 1004x2066 mm, 1104x2066 mm
Istnieje możliwość wykonania drzwi na niestandardowe wysokości.
Maksymalny wymiar 1104x2166 mm

SZEROKOŚĆ INWESTYCYJNA

Wersja 90 Plus (pozwała uzyskać światło przejścia min. 900 mm przy otwarciu skrzydła o kąt 90°) 1024x2066 mm

WYKOŃCZENIE SKRZYDŁA

Powierzchnia gładka malowana, fornirowana, pokryta laminatem CPL o grubości od 0,2 do 0,7 mm, laminatem HPL o grubości od 0,7 do 1,0 mm lub folią drewnopodobną. Dostępne wystrój wykonane z ozdobnych listew profilowanych.

OŚCIEŻNICE

Stała metalowa wykonana z blachy DC01 o grubości 1,5 mm malowana proszkowo w kolorze białym (RAL 9016 i RAL 9003),

szarym (RAL 7047), brązowym (RAL 8014), beżowym (RAL 1001), grafitowym (RAL 7024), czarnym (RAL 9005).

AKCESORIA I WYPOSAŻENIE

Wyposażenie standardowe kompletu

- zamek listwowy z pięciopunktowym ryglowaniem
- zawiasy obiektowe, kątowe regulowane 3D – 2 szt.
- bolce antywyważeniowe – 5 szt.
- komplet wkładek klasy 6 w kolorze nikiel-mat
- klamka oraz rozeta TORONTO firmy Axa - kolor srebrny
- ościeżnica stała metalowa z blachy DC01 o grubości 1,5 mm **1051/1292,73**
- próg stalowy ze stali nierdzymnej o grubości 1,5 mm - **170/209,10**
- brak możliwości zastosowania samozamykacza krytego

Wyposażenie dodatkowe

- kolorystyka SILKSTONE CPL - **350/430,50**
- dopłata do laminatu CPL 0,5 mm*:

- szerokość „80”-„90” - **160/196,80**; szerokość „90+”, „100” - **180/221,40**
- szerokość 1104 mm **+10%**, wysokość 2166 mm **+10%**
- dopłata do laminatu CPL 0,7 mm*:
- szerokość „80”-„90” - **170/209,10**; szerokość „90+”, „100” - **190/233,70**
- dopłata za szerokość 1104 mm **+10%**
- dopłata za wysokość 2166 mm **+10%**
- zmiana koloru klamki TORONTO na kolor czarny - **70/86,10**
- zmiana koloru rozety górnej TORONTO na kolor czarny - od **55/67,65**-
- samozamykacz nawierzchniowy, kontaktron - str. 93-96.
- zmiana koloru obrzeża na kolor szary, grafit, czarny - **60/73,80**
- wizjer panoramiczny - stal nierdzymna **90/110,70**; mosiądz, antracyt, czarny mat **95/116,85**

* dopłata do standardowej wysokości drzwi

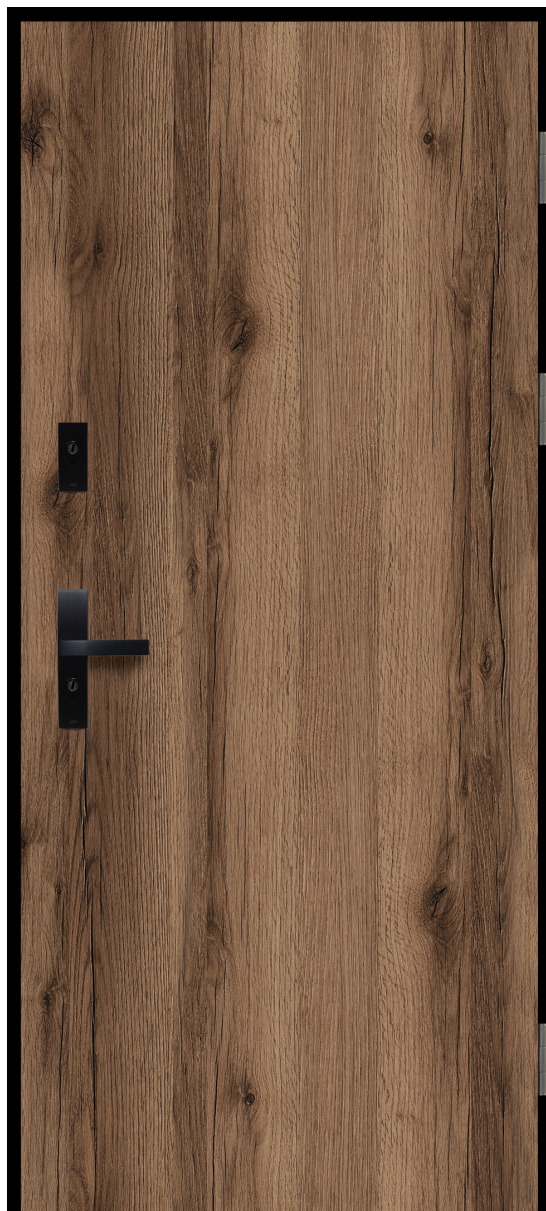
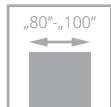

drzwi RC4 EI30, wzór 00, ościeżnica stała metalowa

RC4 EI30

UWAGA! W celu spełnienia warunków odporności ogniowej do drzwi należy stosować samozamykacz spełniający wymagania normy PN-EN 1154:1999/A1:2004/AC:2010.

Drzwi wewnętrzne wejściowe stanowiące zamknięcia otworów budowlanych w ścianach wewnętrznych między klatką schodową lub korytarzem a pomieszczeniami. Otwierane do wewnątrz i na zewnątrz pomieszczenia.

Specjalna konstrukcja POL-SKONE oparta na solidnym **ramiaku drewnianym** wzmocnionym sklejką. Wypełnienie stanowi pakiet płyt wiórowych wzmocnionych prętami stalowymi. Grubość skrzydła 50 mm. Ościeżnica stała metalowa wykonana z blachy DC01 o grubości 1,5 mm, próg ze stali nierdzewnej o grubości 1,5 mm.

Odporność na włamanie: **klasa RC4** wg PN-EN 1627:2012 oraz **klasa C** wg PN-B-92270:1990
Odporność ogniowa – **klasa EI₃₀**
Izolacyjność akustyczna: **Rw= 37 dB, D₁-35, D₂-30**
Wytrzymałość mechaniczna: **klasa 4** wg PN-EN 1192:2001
Trwałość mechaniczna: **klasa 5** wg PN-EN 16034: 2014
Krajowa ocena techniczna: **ITB-KOT-2019/0804 wydanie 2**
Krajowy Certyfikat Właściwości Użytkowych Nr **020-UWB-2815/W**



zamek listwowy



zawias



drzwi RC4 EI30, wzór 00, ościeżnica stała metalowa

Zobacz więcej inspiracji





OŚCIEŻNICA STAŁA METALOWA

| | szerokość [mm] | | |
|-----------|----------------|------|------|
| | Sc | Sd | So |
| „80” | 904 | 860 | 880 |
| „90” | 1004 | 960 | 980 |
| „90 Plus” | 1024 | 980 | 1000 |
| „100” | 1104 | 1060 | 1080 |

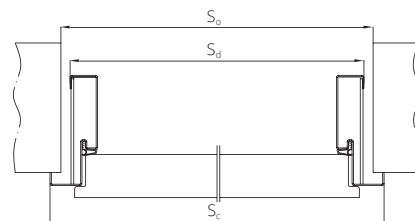

| | wysokość [mm] | | |
|--|---------------|------|------|
| | Hc | Hd | Ho |
| | 1966 | 1944 | 1954 |
| | 2066 | 2044 | 2054 |
| | 2166 | 2144 | 2154 |

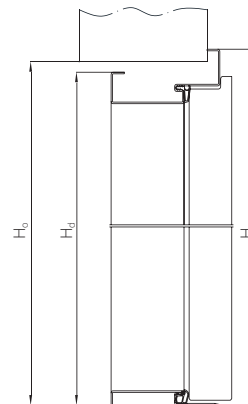

CENA SKRZYDŁA

pełne 00

| | |
|-------------------------|--------------|
| ECO TOP | 2877/3538,71 |
| UNI MAT PLUS | 2961/3642,03 |
| HIGH TOP | 2961/3642,03 |
| LAMINOWANE CPL 0,2 MM | 3009/3701,07 |
| LAMISTONE CPL | 3009/3701,07 |
| SILKSTONE | 3009/3701,07 |
| MALOWANE - biały | 3129/3848,67 |
| MALOWANE - szary, beż | 3229/3971,67 |
| MALOWANE - czarny, sage | 3329/4094,67 |
| FORNIROWANE GRUPA A | 3599/4426,77 |
| FORNIROWANE GRUPA B | 3944/4851,12 |
| FORNIROWANE GRUPA C | 4495/5528,85 |
| SILKWOOD | 4495/5528,85 |

Cena skrzydła zawiera **wkładki oraz klamkę**. Podane parametry techniczne dotyczą zestawu w postaci skrzydła, ościeżnicy metalowej oraz progu ze stali nierdzewnej. **W celu spełnienia warunków krajowej oceny technicznej wymagany jest zakup całego kompletu drzwi tj. skrzydła, ościeżnicy metalowej oraz progu ze stali nierdzewnej.**



klamka i rozeta Toronto w kolorze czarnym

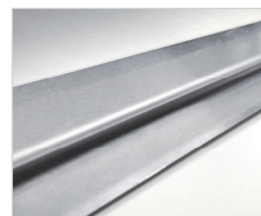

próg ze stali nierdzewnej

dopłata do koloru podstawowego biały (RAL 9003)
wg grup kolorystycznych RAL, NCS (str. 113)

| Grupa I | Grupa II | Grupa III | Grupa IV | Grupa V |
|------------|------------|------------|------------|------------|
| 399/490,77 | 499/613,77 | 599/736,77 | 699/859,77 | 799/982,77 |

dopłata CPL 0,5 mm, CPL 0,7 mm do drzwi w powłoce CPL*

| CPL 0,5 mm („60” - „90”) | CPL 0,7 mm („60” - „90”) | CPL 0,5 mm („90+” - „110”) | CPL 0,7 mm („90+” - „110”) |
|-----------------------------|-----------------------------|-------------------------------|-------------------------------|
| 160/196,80 | 170/209,1 | 180/221,40 | 190/233,70 |

* dopłata do standardowej wysokości drzwi

WYMIARY DRZWI

Drzwi z ościeżnicą metalową:
904x2066 mm, 1004x2066 mm, 1104x2066 mm
max. szerokość 1104 mm, max. wysokość 2166 mm
istnieje możliwość wykonania drzwi na niestandardowe wysokości

SZEROKOŚĆ INWESTYCYJNA

Szerokość 90 Plus - 1024x2066 mm.
Szerokość drzwi 1024 mm pozwala uzyskać światło przejścia min. 900 mm w przypadku otwarcia skrzydła o kąt 90°.

WYKOŃCZENIE SKRZYDŁA

Powierzchnia gładka malowana, fornirowana, pokryta laminatem CPL o grubości od 0,2 do 0,7 mm, laminatem HPL o grubości od 0,7 do 1,0 mm lub folią drewnopodobną.
Dostępne wystroje płaskie, wykonane z ozdobnych listew profilowanych (po konsultacji z Działem Sprzedaży).

OŚCIEŻNICE

Stała metalowa wykonana z blachy stalowej gr. 1,5 mm standardowo malowanej proszkowo w kolorze białym (RAL 9016 i RAL 9003), szarym (RAL 7047), brązowym (RAL 8014), beżowym (RAL 1001), grafitowym (RAL 7024), czarnym (RAL 9005).

Istnieje możliwość malowania ościeżnic w nietypowych kolorach z palety RAL lub NCS po konsultacji z Działem Sprzedaży.

AKCESORIA I WYPOSAŻENIE

Wyposażenie standardowe:

- zamek listwowy z pięciopunktowym ryglowaniem
- zawiasy obiektowe, kątowe regulowane 3D - 3 szt.
- bolce antywyważeniowe - 5 szt.
- klamka oraz rozeta Toronto firmy Axa - kolor srebrny
- komplet wkładek klasy 6 w kolorze nikiel-mat
- uszczelki pęczniące
- ościeżnica stała metalowa z blachy DC01 o grubości 1,5 mm - **1051/1292,73**
- próg stalowy ze stali nierdzewnej o grubości 1,5 mm - **170/209,10**
- brak możliwości zastosowania samozamykacza krytego

Wyposażenie dodatkowe:

- szerokość „100” **+10%**
- wyższe o 100 mm **+10%**
- kolorystyka SILKSTONE CPL - **350/430,50**
- dopłata do laminatu CPL 0,5 mm*:
szerokość „80”-„90” - **160/196,80**; szerokość „90+”, „100” - **180/221,40**
- dopłata do laminatu CPL 0,7 mm*:
szerokość „80”-„90” - **170/209,10**; szerokość „90+”, „100” - **190/233,70**
- wystroje, samozamykacz nawierzchniowy, kontaktron
- zwora EMC 600 ALH - **500/615,00**
- wizjer panoramiczny - stal nierdzewna **90/110,70**; mosiądz, antracyt, czarny mat **95/116,85**
- zmiana koloru klamki TORONTO na kolor czarny - **70/86,10**
- zmiana koloru rozety górnej TORONTO na kolor czarny - **50/61,50**
- zmiana koloru wkładki klasy 6 na kolor czarny - od **55/67,65**
- obrzeże skrzydła w kolorze czarnym, szarym lub grafit - **60/73,80**
- samozamykacze ramieniowe, szynowe - str. 93

UWAGA! W celu spełnienia warunków odporności ogniowej do drzwi należy stosować samozamykacz spełniający wymagania normy PN-EN 1154:1999/A1:2004/AC:2010

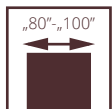

drzwi RC3, wzór W0, ościeżnica stała drewniana

ANTYWŁAMANIOWE POL-SKONE

RC3 RC3 INVEST

UWAGA! W celu spełnienia przez drzwi parametrów antywłamaniowości klamki drzwiowe powinny spełniać wymagania normy PN-EN 1906:2012 (min. klasę 3 odporności na włamanie) a wkładki bębnekowe spełniające wymagania normy PN-EN 1303:2015 (min. klasę 4 odporności związanej z kluczem oraz min. klasę 1 odporności na atak).

Drzwi wewnętrzne wejściowe z korytarzy lub klatek schodowych do np. mieszkań w budynkach wielorodzinnych, czy pomieszczeń w budynkach użyteczności publicznej.

Skrzydło zbudowane z ramiaka drewnianego, obłożonego dwiema płytami HDF. Wypełnienie stanowi specjalna konstrukcja POL-SKONE. Grubość skrzydła 50 mm.

RC3, RC3 INVEST

- Odporność na włamanie klasa RC3 wg PN-EN 1627:2012
- Izolacyjność akustyczna – D1-30, D2-30, Rw=32 dB
- 4 klasa wytrzymałości mechanicznej wg PN-EN 1192:2001
- Krajowa Ocena Techniczna ITB –KOT-2018/0713 wydanie 1



drzwi RC3, wzór W0, ościeżnica drewniana stała



drzwi RC3 INVEST, wzór W0, ościeżnica stała metalowa



Zobacz
więcej
inspiracji



RC3



Zobacz
więcej
inspiracji



RC3 INVEST

RC3



RC3 INVEST



OŚCIEŻNICA STAŁA METALOWA RC3 INVEST

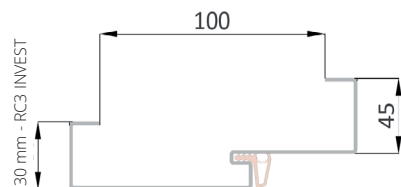

UWAGA: NOWA SZEROKOŚĆ OPASKI

WZÓR drzewi RC3 z ościeżnicą drewnianą

| | |
|-------------------------|--------------|
| ECO TOP | 1935/2380,05 |
| UNI MAT PLUS | 2022/2487,06 |
| HIGH TOP | 2059/2532,57 |
| LAMINOWANE CPL 0,2 MM | 2184/2686,32 |
| LAMISTONE CPL | 2059/2532,57 |
| SILKSTONE | 2059/2532,57 |
| MAŁOWANE - biały | 2478/3047,94 |
| MAŁOWANE - szary, beż | 2578/3170,94 |
| MAŁOWANE - czarny, sage | 2678/3293,94 |
| FORNIROWANE GRUPA A | 2850/3505,50 |
| FORNIROWANE GRUPA B | 3001/3691,23 |
| FORNIROWANE GRUPA C | 3151/3875,73 |
| SILKWOOD | 3151/3875,73 |

WZÓR drzewi RC3 INVEST z ościeżnicą metalową

| | |
|-------------------------|--------------|
| ECO TOP | 2502/3077,46 |
| UNI MAT PLUS | 2634/3239,82 |
| HIGH TOP | 2634/3239,82 |
| LAMINOWANE CPL 0,2 MM | 2634/3239,82 |
| LAMISTONE CPL | 2634/3239,82 |
| SILKSTONE | 2634/3239,82 |
| MAŁOWANE - biały | 2951/3629,73 |
| MAŁOWANE - szary, beż | 3051/3752,73 |
| MAŁOWANE - czarny, sage | 3151/3875,73 |
| FORNIROWANE GRUPA A | 3394/4174,62 |
| FORNIROWANE GRUPA B | 3553/4370,19 |
| FORNIROWANE GRUPA C,D | 3713/4566,99 |
| SILKWOOD | 3713/4566,99 |

Dla drzwi RC3 z ościeżnicą metalową istnieje możliwość zamówienia ościeżnicy metalowej z elektrozaczepem awersyjnym BIRA ES 1 (symetryczna) - str. 93

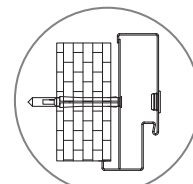

otwór montażowy kotwy w centrum profilu na pierści ościeżnicy

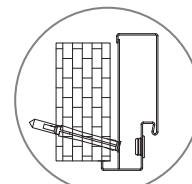

otwór montażowy kotwy w felcu ościeżnicy

*dopłata do koloru podstawowego biały (RAL 9003) dla drzwi z ościeżnicą drewnianą i skrzydeł wg grup kolorystycznych RAL, NCS (str. 113)

| Grupa I | Grupa II | Grupa III | Grupa IV | Grupa V |
|------------|------------|------------|------------|------------|
| 399/490,77 | 499/613,77 | 599/736,77 | 699/859,77 | 799/982,77 |

Dopłata do kolorystyki ościeżnic metalowych (str. 74)



klamka



zawias

WYMIARY DRZWI RC3

Ościeżnica drewniana stała lub regulowana:
1012x2075 mm, 980x2075 mm, 880x2075 mm,
1012x2000 mm, 980x2000 mm, 880x2000 mm,
1012x1950 mm, 980x1950 mm, 880x1950 mm.
max. szerokość drzwi „100” 1112 mm, max. wysokość 2175 mm

RC3 INVEST
Ościeżnica stała metalowa:
924x2077 mm, 1024x2077 mm

SZEROKOŚĆ INWESTYCYJNA

Szerokość 90 Plus - 1032 mm.
Szerokość drzwi 1032 mm pozwala uzyskać światło przejścia min. 900 mm w przypadku otwarcia skrzydła o kąt 90°.

SZEROKOŚĆ INWESTYCYJNA

Szerokość 90 Plus - 1044 mm.
Szerokość drzwi 1044 mm pozwala uzyskać światło przejścia min. 900 mm w przypadku otwarcia skrzydła o kąt 90°.

WYKOŃCZENIE SKRZYDŁA

Powierzchnia gładka malowana, fornirowana, pokryta laminatem CPL o grubości od 0,2 do 0,7 mm, laminatem HPL o grubości od 0,7 do 1,0 mm lub folią drewnopodobną. Dostępne wystroje płaskie, wykonane z ozdobnych listew profilowanych, dekory aluminiowe (po konsultacji z Działem Sprzedaży).

OŚCIEŻNICE

Ościeżnica malowana, fornirowana, oklejona laminatem CPL 0,15 mm, CPL 0,2 mm lub folią dopasowaną do kolorystyki skrzydła.

Drewniana stała sosnowa – opcjonalnie z listwami maskującymi, ćwierćwałkiem.

Drewniana regulowana z panelami poszerzającymi, opaskami kątowymi oraz listwą maskującą.

Opcjonalnie: opaska boczna o szerokości 210 mm i grubości 16 mm (elementy pionowe) - str. 79.

AKCESORIA I WYPOSAŻENIE

Wyposażenie standardowe RC3:

- 4 zawiasy czopowe regulowane w 3 płaszczyznach firmy OTLAV
- zamek listwowy firmy FUHR z czteropunktowym ryglowaniem (2 rygle, 2 haki) na wkładkę bębnową z rozstawem 92 mm
- bolce antywyważeniowe – 5 szt.
- próg dębowy w kolorze naturalnego dębu, czarnym, szarym, brązowym z listwą aluminiową zabezpieczającą przed nadmierną eksploatacją

Wyposażenie standardowe RC3 INVEST:

- ościeżnica metalowa RC3 INVEST
- próg ze stali nierdzewnej
- zamek listwowy wpuszczany z czteropunktowym ryglowaniem (2 rygle, 2 haki), rozstaw 92 mm, kolor srebrny
- zawiasy czopowe regulowane w 3 płaszczyznach w kolorze srebrnym - 4 szt.
- bolce antywyważeniowe – 5 szt.
- rozeta GARDA w kolorze inox
- klamka GARDA (rozstaw 92 mm) w kolorze inox
- komplet wkładek klasy 6 w kolorze nikiel-mat

Wyposażenie dodatkowe:

- kolorystyka SILKSTONE CPL - 350/430,50
- dopłata do laminatu CPL 0,5 mm*:
szerokość „80”-„90” - 160/196,80; szerokość „90+”, „100” - 180/221,40
- dopłata do laminatu CPL 0,7 mm*:
szerokość „80”-„90” - 170/209,10; szerokość „90+”, „100” - 190/233,70
szerokość 1104 mm +10%, wysokość 2166 mm +10%
- wystroje, samozamykacz nawierzchniowy lub kryty, zwora elektromagnetyczna firmy DORMAKABA, kontaktron - str. 93-96.
- zamiana progu dębowego na próg ze stali nierdzewnej - 80/98,40
- aluminiowe dekory, nowe wzory - str. 67
- klamka GARDA w kolorze inox - 225/276,75
- rozeta GARDA w kolorze inox - 90/110,70
- komplet wkładek klasy 6 w kolorze nikiel-mat - od 160/196,80
- klamka GARDA w kolorze czarnym - 255/313,65
- rozeta górna GARDA w kolorze czarnym - 100/123,00
- komplet wkładek klasy 6 w kolorze czarnym - od 210/258,30
- szerokość drzwi „100” 1112 mm +10%
- wysokość 2175 mm +10%
- zmiana koloru progu dębowego standard na kolor czarny, szary, brąz - bez dopłaty (str. 95)
- zmiana koloru obrzeża na kolor szary, grafit, czarny - 60/73,80
- wizjer panoramiczny - stal nierdzewna 90/110,70; mosiądz, antracyt, czarny mat 95/116,85

* dopłata do standardowej wysokości drzwi

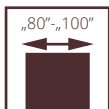

drzwi RC3 INVEST, wzór W0, ościeżnica stała metalowa

ANTYWŁAMANIOWE

POL-SKONE

RC3 INVEST 37 dB

UWAGA! W celu spełnienia przez drzwi parametrów antywłamaniowości klamki drzwiowe powinny spełniać wymagania normy PN-EN 1906:2012 (min. klasę 3 odporności na włamanie) a wkładki bębnekowe spełniać wymagania normy PN-EN 1303:2015 (min. klasę 4 odporności związanej z kluczem oraz min. klasę 1 odporności na atak).

Drzwi wewnętrzne wejściowe z korytarzy lub klatek schodowych do np. mieszkań w budynkach wielorodzinnych, czy pomieszczeń w budynkach użyteczności publicznej.

Skrzydło zbudowane z ramiaka drewnianego, obłożonego dwiema płytami HDF. Wypełnienie stanowi specjalna konstrukcja POL-SKONE. Grubość skrzydła 57 mm.

RC3 INVEST SR 37dB

- Odporność na włamanie klasa RC3 wg PN-EN 1627:2021
- Izolacyjność akustyczna - D1-30, D2-30, Rw=37 dB
- 4 klasa wytrzymałości mechanicznej wg PN-EN 1192:2001
- trwałość mechaniczna: klasa 5 wg PN-EN 12400:2004
- Produkowane zgodnie z normą PN-EN 14351-2:2018



drzwi RC3 INVEST SR 37dB, wzór W0, ościeżnica stała metalowa

Zobacz więcej inspiracji



RC3 INVEST SR37dB



WZÓR

drzwi RC3 INVEST 37dB
z ościeżnicą metalową

| | |
|-------------------------|---------------------|
| ECO TOP | 2894/3559,62 |
| UNI MAT PLUS | 2950/3628,50 |
| HIGH TOP | 2902/3569,46 |
| LAMINOWANE CPL 0,2 MM | 2950/3628,50 |
| LAMISTONE CPL | 2950/3628,50 |
| SILKSTONE | 2950/3628,50 |
| MALOWANE - biały | 3271/4023,33 |
| MALOWANE - szary, beż | 3371/4146,33 |
| MALOWANE - czarny, sage | 3471/4269,33 |
| FORNIROWANE GRUPA A | 3762/4627,26 |
| FORNIROWANE GRUPA B | 3889/4783,47 |
| FORNIROWANE GRUPA C,D | 4038/4966,74 |
| SILKWOOD | 4038/4966,74 |

Dopłata do kolorystyki ościeznic metalowych (str. 74)

*dopłata do koloru podstawowego biały (RAL 9003) dla drzwi z ościeżnicą metalową i skrzydeł wg grup kolorystycznych RAL, NCS (str. 113)

| Grupa I | Grupa II | Grupa III | Grupa IV | Grupa V |
|-------------------|-------------------|-------------------|-------------------|-------------------|
| 399/490,77 | 499/613,77 | 599/736,77 | 699/859,77 | 799/982,77 |

OŚCIEŻNICA STAŁA METALOWA RC3 INVEST SR37 dB

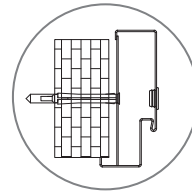
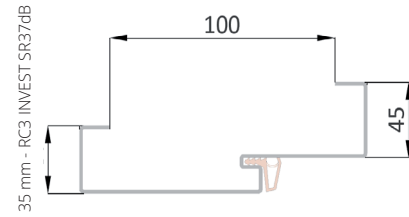

otwór montażowy kotwy w centrum profilu na pierś ościeżnicy

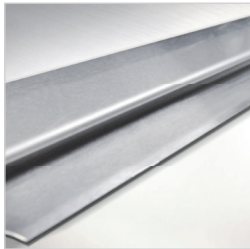

próg ze stali nierdzewnej



zawias RC3 INVEST 37dB

WYMIARY DRZWI RC3 INVEST 37dB

Ościeżnica stała metalowa:

920x2080 mm, 1020x2080 mm
max. szerokość drzwi „100” 1120 mm, max. wysokość 2180 mm

SZEROKOŚĆ INWESTYCYJNA

Szerokość 90 Plus - 1040 mm.

Szerokość drzwi 1040 mm pozwala uzyskać światło przejścia min. 900 mm w przypadku otwarcia skrzydła o kąt 90°.

WYKOŃCZENIE SKRZYDŁA

Powierzchnia gładka malowana, fornirowana, pokryta laminatem CPL o grubości od 0,2 do 0,7 mm, laminatem HPL o grubości od 0,7 do 1,0 mm lub folią drewnopodobną.

Dostępne wystrójki płaskie, wykonane z ozdobnych listew profilowanych, dekory aluminiowe (po konsultacji z Działem Sprzedaży).

OŚCIEŻNICE

Stała metalowa wykonana z blachy stalowej gr. 1,5 mm standardowo malowanej proszkowo w kolorze białym (RAL 9016 i RAL 9003), szarym (RAL 7047), brązowym (RAL 8014),

beżowym (RAL 1001), grafitowym (RAL 7024), czarnym (RAL 9005). Istnieje możliwość malowania ościeznic w nietypowych kolorach z palety RAL lub NCS po konsultacji z Działem Sprzedaży.

AKCESORIA I WYPOSAŻENIE

Wyposażenie standardowe RC3 INVEST 37dB:

- ościeżnica metalowa RC3 INVEST
- próg ze stali nierdzewnej z uszczelką wrębową
- bolce antywyważeniowe – 4 szt.
- zawiasy obiektowe regulowane 3D – 2 szt.
- zamek listwowy wpuszczany z czteropunktowym ryglowaniem (2 rygle, 2 haki), rozstaw 92 mm, kolor srebrny

Wyposażenie dodatkowe:

- kolorystyka SILKSTONE CPL - **350/430,50**
- dopłata do laminatu CPL 0,5 mm*:
- szerokość „80”-„90” - **160/196,80**; szerokość „90+”,-„100” - **180/221,40**
- dopłata do laminatu CPL 0,7 mm*:
- szerokość „80”-„90” - **170/209,10**; szerokość „90+”,-„100” - **190/233,70**
- wystrójki, samozamykacz nawierzchniowy, zwora elektromagnetyczna firmy DORMAKABA, kontaktron - str. 93-96.
- zmiana koloru klamki GARDA na kolor czarny - **30/36,90**
- zmiana koloru rozety górnej GARDA na kolor czarny - **10/12,30**
- zmiana koloru wkładki klasy 6 na kolor czarny - **55/67,65**
- szerokość drzwi „100” **+10%**
- drzwi wyższe o 100 mm **+10%**
- zmiana koloru obrzeża na kolor szary, grafit, czarny - **60/73,80**
- wizjer panoramiczny - stal nierdzewna **90/110,70**; mosiądz, antracyt, czarny mat **95/116,85**
- klamka GARDA w kolorze inox (drzwi RC3 INVEST 37dB) - **225/276,75**
- rozeta GARDA w kolorze inox (drzwi RC3 INVEST 37dB) - **90/110,70**
- komplet wkładek w kolorze inox (drzwi RC3 INVEST 37dB) - od **170/209,10**

* dopłata do standardowej wysokości drzwi

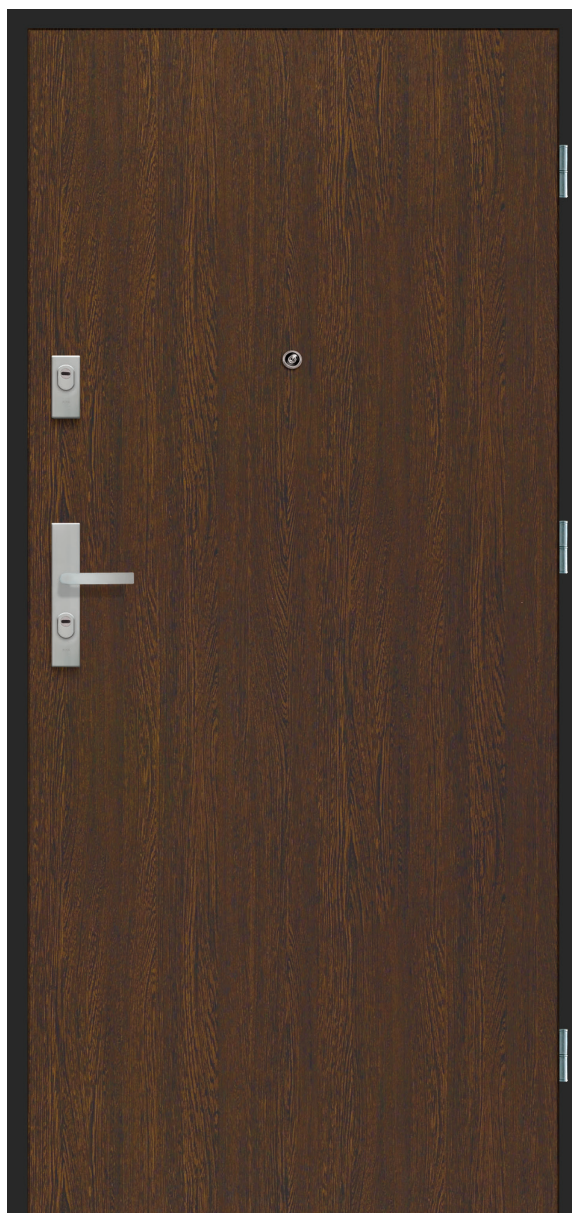
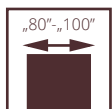

ANTYWŁAMANIOWE POL-SKONE CERBER PLUS RC2

Drzwi wewnętrzne wejściowe z korytarzy lub klatek schodowych do np. mieszkań w budynkach wielorodzinnych czy pomieszczeń w budynkach użyteczności publicznej.

Drzwi z ościeżnicą drewnianą stałą i regulowaną lub metalową. Skrzydło zbudowane z ramiaka drewnianego, obłożone dwiema płytami HDF. Wypełnienie stanowi płyta otworowana, opcjonalnie płyta pełna, lub specjalna konstrukcja POL-SKONE (wersja 37 dB). Nominalna grubość skrzydła wynosi 46 mm.

izolacyjność akustyczna:
klasa D1 – 25, D2 – 25, **klasa Rw=27 dB** (wypełnienie płyta otworowana lub pełna, drzwi z progim lub uszczelką opadającą)
klasa D1 – 30, D2 – 30, **klasa Rw=37 dB** (wypełnienie POL-SKONE, drzwi z uszczelką opadającą)
klasa D1 – 35, D2 – 30, **klasa Rw=37 dB** (wypełnienie POL-SKONE, drzwi z progim)
odporność na włamanie: klasa RC2 wg PN-EN 1627:2012
3 klasa mechaniczna wg PN-EN 1192:2001
Krajowa Ocena Techniczna ITB-KOT-2019/0742 wydanie 1

drzwi CERBER PLUS RC2, wzór 00, ościeżnica stała metalowa



drzwi CERBER PLUS RC2, wzór 00, ościeżnica drewniana regulowana jednostronnie

Zobacz więcej inspiracji





OŚCIEŻNICA REGULOWANA DO DRZWI WEJŚCIOWYCH - str. 92

| WERSJA | pełne 00 | | 37 dB 00 | |
|-------------------------|------------------------------|-----------------------------|------------------------------|-----------------------------|
| | z ościeżnicą stałą drewnianą | z ościeżnicą stałą metalową | z ościeżnicą stałą drewnianą | z ościeżnicą stałą metalową |
| ECO TOP | 1872/2302,56 | 1915/2355,45 | 2172/2671,56 | 2198/2703,54 |
| UNI MAT PLUS | 2021/2485,83 | 2056/2528,88 | 2321/2854,83 | 2341/2879,43 |
| HIGH TOP | 2021/2485,83 | 2056/2528,88 | 2321/2854,83 | 2341/2879,43 |
| LAMINOWANE CPL 0,2 MM | 2172/2671,56 | 2198/2703,54 | 2470/3038,10 | 2483/3054,09 |
| LAMISTONE CPL | 2021/2485,83 | 2056/2528,88 | 2321/2854,83 | 2341/2879,43 |
| SILKSTONE | 2021/2485,83 | 2056/2528,88 | 2321/2854,83 | 2341/2879,43 |
| MALOWANE - biały | 2470/3038,10 | 2483/3054,09 | 2770/3407,10 | 2768/3404,64 |
| MALOWANE - szary, beż | 2570/3161,10 | 2583/3177,09 | 2870/3530,10 | 2868/3527,64 |
| MALOWANE - czarny, sage | 2670/3284,10 | 2683/3300,09 | 2970/3653,10 | 2968/3650,64 |
| FORNIROWANE GRUPA A | 2775/3413,25 | 2668/3281,64 | 3111/3826,53 | 2974/3658,02 |
| FORNIROWANE GRUPA B | 2943/3619,89 | 2820/3468,60 | 3279/4033,17 | 3126/3844,98 |
| FORNIROWANE GRUPA C | 3111/3826,53 | 2974/3658,02 | 3447/4239,81 | 3279/4033,17 |
| SILKWOOD | 3111/3826,53 | 2974/3658,02 | 3447/4239,81 | 3279/4033,17 |

dopłata CPL 0,5 mm, CPL 0,7 mm do drzwi w powłoce CPL

| CPL 0,5 mm („60° - „90°) | CPL 0,7 mm („60° - „90°) | CPL 0,5 mm („90+° - „110°) | CPL 0,7 mm („90+° - „110°) |
|--------------------------|--------------------------|----------------------------|----------------------------|
| 160/196,80 | 170/209,1 | 180/221,40 | 190/233,70 |

dopłata do koloru podstawowego biały (RAL 9003) wg grup kolorystycznych RAL, NCS (str. 113)

| Grupa I | Grupa II | Grupa III | Grupa IV | Grupa V |
|------------|------------|------------|------------|------------|
| 399/490,77 | 499/613,77 | 599/736,77 | 699/859,77 | 799/982,77 |

Podane parametry techniczne dotyczą zestawu w postaci skrzydła, ościeżnicy metalowej oraz progów. W celu spełnienia warunków krajowej oceny technicznej wymagany jest zakup całego kompletu drzwi tj. skrzydła, ościeżnicy oraz progów.
Kolorystyka ościeżnic metalowych (str. 74)

| | |
|-----------------------|------------|
| ościeżnica metalowa | 775/953,25 |
| próg drewniany dębowy | 90/110,70 |

CENA DRZWI = CENA SKRZYDŁA + CENA OŚCIEŻNICY + CENA PROGU



zamek listwowy



zamek listwowy

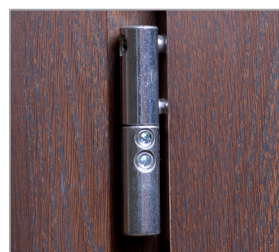

zawias



próg dębowy do ościeżnicy drewnianej

WYMIARY DRZWI Drzwi z ościeżnicą drewnianą stałą lub regulowaną:
895x2067 mm, 995x2067 mm, 895x2000 mm, 995x2000 mm, 895x1950 mm, 995x1950 mm
max. szerokość 1095 mm, max. wysokość 2267 mm

Drzwi z ościeżnicą metalową stałą:
917x2078 mm, 1017x2078 mm, 917x2011 mm, 1017x2011 mm, 917x1961 mm, 1017x1961 mm
max. szerokość 1117 mm, max. wysokość 2278 mm

SZEROKOŚĆ INWESTYCYJNA
Szerokość 90 Plus - 1005x2067 mm.
Szerokość drzwi 1005 mm pozwala uzyskać światło przejścia min. 900 mm w przypadku otwarcia skrzydła o kąt 90°.

SZEROKOŚĆ INWESTYCYJNA
Szerokość 90 Plus - 1027x2078 mm.
Szerokość drzwi 1027 mm pozwala uzyskać światło przejścia min. 900 mm w przypadku otwarcia skrzydła o kąt 90°.

WYKOŃCZENIE SKRZYDŁA Powierzchnia gładka malowana, fornirowana, pokryta laminatem CPL o grubości od 0,2 do 0,7 mm, laminatem HPL o grubości od 0,7 do 1,0 mm lub folią drewnopodobną.
Dostępne wystroje płaskie, wykonane z ozdobnych listew profilowanych, dekory aluminiowe.

OŚCIEŻNICE Ościeżnica malowana, fornirowana, oklejona laminatem CPL 0,15 mm, CPL 0,2 mm lub folią dopasowaną do kolorystyki skrzydła.
Drewniana stała sosnowa – opcjonalnie z listwami maskującymi, ćwierćwałkiem.
Drewniana regulowana z panelami poszerzającymi, opaskami kątowymi oraz listwą maskującą.

Stala metalowa wykonana z blachy o grubości 1,5 mm malowana proszkowo w kolorze białym (RAL 9016 i RAL 9003), szarym (RAL 7047), brązowym (RAL 8014), beżowym (RAL 1001), grafitowym (RAL 7024), czarnym (RAL 9005). Istnieje możliwość malowania ościeżnic w nietypowych kolorach z palety RAL lub NCS po konsultacji z Działem Sprzedaży.

AKCESORIA I WYPOSAŻENIE **Wyposażenie standardowe**
Drzwi z ościeżnicą drewnianą (stałą lub regulowaną)
- zawiasy czopowe wkręcane regulowane – 3 szt.
- zamek listwowy z czteropunktowym ryglowaniem
- blachy zaczepowe, regulowane, wzmocnione (nie dot. drzwi z ościeżnicą metalową)
- bolce antywyważeniowe – 3 szt.
- wizjer Ø 15
- próg dębowy w kolorze naturalnego dębu, czarnym, szarym, brązowym z listwą aluminiową zabezpieczającą przed nadmierną eksploatacją (do ościeżnicy drewnianej)
- próg dębowy (dotyczy ościeżnicy metalowej)
Wyposażenie dodatkowe
- wypełnienie z płyty pełnej - 205/252,15
- dekory aluminiowe - str. 67 (nie dotyczy wersji 37dB)
- komplet wkładek minimum klasy 4
- klamki i rozety minimum klasy 2
- uszczelka opadająca (bez progów) - 260/319,80
- wystroje - str. 45
- kolorystyka SILKSTONE CPL - 350/430,50

- osłonki na zawiasy (1 szt.) :
biały/brąz - 10/12,30, chrom/nikiel mat - 25/30,75,
- zamiana progów dębowych na próg ze stali nierdzewnej (dotyczy ościeżnicy metalowej) - 80/98,40
- klamka GARDA w kolorze czarnym - 255/313,65
- klamka GARDA w kolorze inox - 225/276,75
- rozeta górna GARDA w kolorze czarnym - 100/123,00
- rozeta górna GARDA w kolorze inox - 90/110,70
- komplet wkładek klasy 6 w kolorze czarnym - 210/258,30
- komplet wkładek klasy 6 w kolorze nikiel-mat - 160/196,80
- szerokość 1095 mm +10% (ość. drewniana)
- szerokość 1117 mm +10% (ość. metalowa)
- wysokość 2167 mm +10% (ość. drewniana)
- wysokość 2178 mm +10% (ość. metalowa)
- wysokość 1950 mm +10% (ość. drewniana)
- wysokość 1961 mm, 2011 mm +10% (ość. metalowa)
- wysokość 2267 mm +20% (ość. drewniana)
- wysokość 2278 mm +20% (ość. metalowa)
- zmiana koloru obrzeża na kolor szary, grafit, czarny - 60/73,80
- wizjer panoramiczny - stal nierdzewna 90/110,70; mosiądz, antracyt, czarny mat 95/116,85

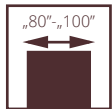

WEWNĘTRZNE WEJŚCIOWE CERBER PLUS

Drzwi z ościeżnicą drewnianą lub metalową. Skrzydło zbudowane z ramiaka drewnianego, obłożone dwiema płytami HDF. Wypełnienie stanowi płyta otworowana lub pełna, opcjonalnie płyta pełna lub specjalna konstrukcja POL-SKONE (wersja 37dB). Nominalna grubość skrzydła 46 mm.

izolacyjność akustyczna:

klasa D1 – 25, D2 – 25, klasa $R_w=27$ dB (wypełnienie płyta otworowana lub pełna, drzwi z progim lub uszczelką opadającą)

klasa D1 – 30, D2 – 30, klasa $R_w=37$ dB (wypełnienie POL-SKONE, drzwi z uszczelką opadającą)

klasa D1 – 35, D2 – 30, klasa $R_w=37$ dB (wypełnienie POL-SKONE, drzwi z progim)

3 klasa mechaniczna wg normy PN-EN 1192:2001
Krajowa Ocena Techniczna ITB-KOT-2019/0742 wydanie 1

drzwi CERBER PLUS, wzór 00, ościeżnica stała drewniana



Zobacz
więcej
inspiracji



drzwi CERBER PLUS, wzór 00, ościeżnica drewniana regulowana jednostronnie



**OŚCIEŻNICA REGULOWANA
DO DRZWI WEJŚCIOWYCH
- str. 92**

| WERSJA | pełne 00 | | 37 dB 00 | |
|-------------------------|------------------------------|-----------------------------|------------------------------|-----------------------------|
| | z ościeżnicą stałą drewnianą | z ościeżnicą stałą metalową | z ościeżnicą stałą drewnianą | z ościeżnicą stałą metalową |
| ECO TOP | 1622/1995,06 | 1733/2131,59 | 2035/2503,05 | 2036/2504,28 |
| UNI MAT PLUS | 1740/2140,20 | 1847/2271,81 | 2149/2643,27 | 2144/2637,12 |
| HIGH TOP | 1740/2140,2 | 1847/2271,81 | 2149/2643,27 | 2144/2637,12 |
| LAMINOWANE CPL 0,2 MM | 1880/2312,4 | 1984/2440,32 | 2398/2949,54 | 2373/2918,79 |
| LAMISTONE CPL | 1740/2140,20 | 1847/2271,81 | 2149/2643,27 | 2144/2637,12 |
| SILKSTONE | 1740/2140,20 | 1847/2271,81 | 2149/2643,27 | 2144/2637,12 |
| MALOWANE - biały | 2066/2541,18 | 2166/2664,18 | 2554/3141,42 | 2518/3097,14 |
| MALOWANE - szary, beż | 2166/2664,18 | 2266/2787,18 | 2654/3264,42 | 2618/3220,14 |
| MALOWANE - czarny, sage | 2266/2787,18 | 2366/2910,18 | 2754/3387,42 | 2718/3343,14 |
| FORNIROWANE GRUPA A | 2160/2656,80 | 2328/2863,44 | 2938/3613,74 | 2758/3392,34 |
| FORNIROWANE GRUPA B | 2344/2883,12 | 2511/3088,53 | 3138/3859,74 | 2935/3610,05 |
| FORNIROWANE GRUPA C | 2456/3020,88 | 2622/3225,06 | 3288/4044,24 | 3069/3774,87 |
| SILKWOOD | 2456/3020,88 | 2622/3225,06 | 3288/4044,24 | 3069/3774,87 |

doплата CPL 0,5 mm, CPL 0,7 mm do drzwi w powłoce CPL

| CPL 0,5 mm („60” - „90”) | CPL 0,7 mm („60” - „90”) | CPL 0,5 mm („90+” - „110”) | CPL 0,7 mm („90+” - „110”) |
|--------------------------|--------------------------|----------------------------|----------------------------|
| 160/196,80 | 170/209,1 | 180/221,40 | 190/233,70 |

Podane parametry techniczne dotyczą zestawu w postaci skrzydła, ościeżnicy metalowej oraz progów.

W celu spełnienia warunków krajowej oceny technicznej wymagany jest zakup całego kompletu drzwi tj. skrzydła, ościeżnicy oraz progów.

Kolorystyka ościeżnic metalowych (str. 74)

doплата do koloru podstawowego białego (RAL 9003) wg grup kolorystycznych RAL, NCS (str. 113)

| Grupa I | Grupa II | Grupa III | Grupa IV | Grupa V |
|------------|------------|------------|------------|------------|
| 399/490,77 | 499/613,77 | 599/736,77 | 699/859,77 | 799/982,77 |

| | |
|-----------------------|------------|
| ościeżnica metalowa | 775/953,25 |
| próg drewniany dębowy | 90/110,70 |



klamka



rozeta górna



rozeta górna



próg dębowy

WYMIARY DRZWI

Drzwi z ościeżnicą drewnianą stałą lub regulowaną:
895x2067 mm, 995x2067 mm, 895x2000 mm, 995x2000 mm
895x1950 mm, 995x1950 mm
max. szerokość drzwi „100” -1095 mm, max. wysokość 2267 mm

Drzwi z ościeżnicą metalową stałą:
917x2078 mm, 1017x2078 mm, 917x2011 mm, 1017x2011 mm,
917x1961 mm, 1017x1961 mm
max. szerokość drzwi „100” -1117 mm, max. wysokość 2278 mm

SZEROKOŚĆ INWESTYCYJNA
Szerokość 90 Plus - 1005 mm.
Szerokość drzwi 1005 mm pozwala uzyskać światło przejścia min. 900 mm w przypadku otwarcia skrzydła o kąt 90°.

SZEROKOŚĆ INWESTYCYJNA
UWAGA! Szerokość 90 Plus - 1027 mm.
Szerokość drzwi 1027 mm pozwala uzyskać światło przejścia min. 900 mm w przypadku otwarcia skrzydła o kąt 90°.

WYKOŃCZENIE SKRZYDŁA

Powierzchnia gładka malowana, fornirowana, pokryta laminatem CPL o grubości od 0,2 do 0,7 mm, laminatem HPL o grubości od 0,7 do 1,0 mm lub folią drewnopodobną. Dostępne wystroje płaskie, wykonane z ozdobnych listew profilowanych, dekory aluminiowe.

OŚCIEŻNICE

Ościeżnica malowana, fornirowana, oklejona laminatem CPL 0,15 mm, CPL 0,2 mm lub folią dopasowaną do kolorystyki skrzydła.
Drewniana stała sosnowa – opcjonalnie z listwami maskującymi, ćwierćwałkiem.
Drewniana regulowana z panelami poszerzającymi, opaskami kątowymi oraz listwą maskującą.

Stala metalowa wykonana z blachy o grubości 1,5 mm malowana proszkowo w kolorze białym (RAL 9016 i RAL 9003), szarym (RAL 7047), brązowym (RAL 8014), beżowym (RAL 1001), grafitowym (RAL 7024), czarnym (RAL 9005)

Istnieje możliwość malowania ościeżnic w nietypowych kolorach z palety RAL lub NCS po konsultacji z Działem Sprzedaży.

AKCESORIA I WYPOSAŻENIE

Wyposażenie standardowe:
Drzwi z ościeżnicą drewnianą
- zawiasy czopowe regulowane w 3 płaszczyznach firmy OTLAV – 3 szt.
- dwa niezależne zamki trzybolcowe na wkładkę patentową
- bolce antywyważeniowe – 2 szt.
- wizjer Ø15
- próg dębowy w kolorze naturalnego dębu, czarnym, szarym, brązowym z listwą aluminiową zabezpieczającą przed nadmierną eksploatacją
- wzmocnione blachy zaczepowe zamków
Drzwi z ościeżnicą metalową
- zawiasy czopowe regulowane w 3 płaszczyznach firmy OTLAV – 3 szt.
- dwa niezależne zamki trzybolcowe na wkładkę patentową
- bolce antywyważeniowe – 2 szt.
- wizjer Ø15
- próg dębowy w kolorze naturalnego dębu, czarnym, szarym, brązowym
Wyposażenie dodatkowe:
- wypełnienie z płyty pełnej - **205/252,15**
- zawias z funkcją domykającą (tylko do ościeżnicy drewnianej) - **75/92,25**
- uszczelka opadająca (bez progów) - **260/319,80**
- osłonki na zawiasy (1 szt.):

biały/brąz - **10/12,30**, chrom/nikiel mat - **25/30,75**
- zamiana progów dębowych na próg ze stali nierdzewnej (dotyczy ościeżnicy metalowej) - **80/98,40**
- kolorystyka SILKSTONE CPL - **350/430,50**
- aluminiowe dekory, nowe wzory - str. 67
- klamka GARDA w kolorze inox - **225/276,75**
- rozeta górna GARDA w kolorze inox - **90/110,70**
- klamka GARDA w kolorze czarnym - **255/313,65**
- rozeta górna GARDA w kolorze czarnym - **100/123,00**
- komplet wkładek klasy 6 w kolorze czarnym - **210/258,30**
- komplet wkładek klasy 6 w kolorze nikiel-mat - **160/196,80**
- szerokość 1095 mm **+20%** (ość. drewniana)
- wysokość 2167 mm **+10%** (ość. drewniana)
- wysokość 2267 mm **+20%** (ość. drewniana)
- szerokość 1117 mm **+10%** (ość. metalowa)
- wysokość 2178 mm **+10%** (ość. metalowa)
- wysokość 2278 mm **+20%** (ość. metalowa)
- wysokość 1950 mm, 2000 mm **+10%** (ość. drewniana)
- zmiana koloru obrzeża na kolor szary, grafit, czarny - **60/73,80**
- wizjer panoramiczny - stal nierdzewna **90/110,70**; antracyt, czarny mat **95/116,85**
- wystroje - str. 45

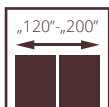
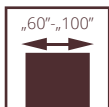

PRZECIWPÓŻAROWE POL-SKONE PRZYLGOWE FR EI30

System Pol-Skone
z naświetlami lub bez naświetli

UWAGA! W celu spełnienia warunków odporności ogniowej do drzwi należy stosować samozamykacz spełniający wymagania normy PN-EN 1154:1999/A1:2004/AC:2010, klamki drzwiowe spełniające wymagania normy PN-EN 1906:2012 (min. klasa B w zakresie związanym z odpornością ogniową) oraz wkładki bębnekowe spełniające wymagania normy PN-EN 1303:2015 (klasa B w zakresie związanym z odpornością ogniową).

Drzwi są przeznaczone do stosowania jako drzwi wewnętrzne wejściowe w budownictwie mieszkaniowym, zamieszkania zbiorowego, użyteczności publicznej oraz przemysłowym, stanowiące, zgodnie z terminologią ustaloną w normie PN-B-91000:1996, zamknięcia otworów w ścianach wewnętrznych, między klatką schodową lub korytarzem a pomieszczeniami.

Skrzydło w systemie przylgowym. Konstrukcję skrzydła stanowi ramiak z drewna iglastego obłożony obustronnie płytami HDF. Wypełnienie stanowi specjalna konstrukcja Pol-Skone. Nominalna grubość skrzydła wynosi 50 mm dla drzwi o $R_w = 32$ dB.

- Odporność ogniowa EI₃₀
- izolacyjność akustyczna klasa D₁ - 30, D₂ - 25, klasa $R_w=32$ dB
- 3 klasa wytrzymałości mechanicznej wg normy PN-EN 1192:2001
- Krajowa Ocena Techniczna ITB-KOT-2020/1370 wyd.1
- Krajowy Certyfikat Stałości Właściwości Użytkowych nr 020-UWB-1937/W

drzwi FR EI30, ościeżnica stała drewniana



drzwi przeciwpożarowe FR EI30, ościeżnica stała drewniana

Zobacz
więcej
inspiracji



FR EI30



| WZÓR | EI 30 SR 32 | EI 30-1S |
|-------------------------|--------------|--------------|
| ECO TOP | 2022/2487,06 | 3935/4840,05 |
| LAMINOWANE CPL 0,2 MM | 2354/2895,42 | 4336/5333,28 |
| UNI MAT PLUS | 2119/2606,37 | 4024/4949,52 |
| HIGH TOP | 2244/2760,12 | 4141/5093,43 |
| LAMISTONE | 2244/2760,12 | 4141/5093,43 |
| SILKSTONE | 2244/2760,12 | 4141/5093,43 |
| MALOWANE - biały | 2802/3446,46 | 4985/6131,55 |
| MALOWANE - szary, beż | 2902/3569,46 | 5085/6254,55 |
| MALOWANE - czarny, sage | 3002/3692,46 | 5185/6377,55 |
| FORNIROWANE GRUPA A | 3079/3787,17 | 5471/6729,33 |
| FORNIROWANE GRUPA B | 3245/3991,35 | 5754/7077,42 |
| FORNIROWANE GRUPA C,D | 3411/4195,53 | 6035/7423,05 |



| WZÓR | EI 30-2 | EI 30-2S | EI 30-3S |
|-------------------------|--------------|----------------|---------------|
| ECO TOP | 4081/5019,63 | 6957/8557,11 | 5916/7276,68 |
| LAMINOWANE CPL | 4650/5719,50 | 6957/8557,11 | 6488/7980,24 |
| UNI MAT PLUS | 4281/5265,63 | 7143/8785,89 | 6101/7504,23 |
| HIGH TOP | 4436/5456,28 | 7303/8982,69 | 6195/7619,85 |
| LAMISTONE | 4436/5456,28 | 7303/8982,69 | 6195/7619,85 |
| SILKSTONE | 4436/5456,28 | 7303/8982,69 | 6195/7619,85 |
| MALOWANE - biały | 5364/6597,72 | 8826/10855,98 | 7431/9140,13 |
| MALOWANE - szary, beż | 5564/6843,72 | 9026/11101,98 | 7631/9386,13 |
| MALOWANE - czarny, sage | 5764/7089,72 | 9226/11347,98 | 7831/9632,13 |
| FORNIROWANE GRUPA A | 5890/7244,70 | 9690/11918,70 | 8157/10033,11 |
| FORNIROWANE GRUPA B | 6181/7602,63 | 10172/12511,56 | 8561/10530,03 |
| FORNIROWANE GRUPA C,D | 6489/7981,47 | 10672/13126,56 | 8996/11065,08 |

Przykładowe zamki hotelowe dla drzwi FR EI30:

- serii Signature lub serii Classic firmy VingCard,
- serii LE8P + klamka z kontrolą dostępu serii XS4 firmy Salto,
- serii LOB 5500 Adel, serii LOB 8005, serii LOB 8002, firmy ASSA ABLOY Opening Solutions Poland S.A.
- serii HDL MF 20, serii HDL MF 20 N, serii HDL MF 65, firmy Hartmann Tresore,
- serii Be-Tech 6536M-65A, serii Be-Tech Guardian RFID Elegant, serii Be-Tech G1, firmy Guangdong BeTech Security Systems Co. LTD,
- serii Ilco 790 RFID, serii Saflok RT, serii Saflok Quantum RFID, firmy Dormakaba,
- serii Trillium, serii Advance, firmy Onity,

dopłata CPL 0,5 mm, CPL 0,7 mm do drzwi w powłoce CPL

| CPL 0,5 mm („60” - „90”) | CPL 0,7 mm („60” - „90”) | CPL 0,5 mm („90+” - „110”) | CPL 0,7 mm („90+” - „110”) |
|-----------------------------|-----------------------------|-------------------------------|-------------------------------|
| 160/196,80 | 170/209,1 | 180/221,40 | 190/233,70 |

*standardowy kolor skrzydeł i ościeżnic drewnianych - biały RAL 9003.

dopłata do koloru podstawowego biały (RAL 9003) wg grup kolorystycznych RAL, NCS (str. 113)

| Grupa I | Grupa II | Grupa III |
|------------|------------|------------|
| 399/490,77 | 499/613,77 | 599/736,77 |
| Grupa IV | Grupa V | |
| 699/859,77 | 799/982,77 | |

NAŚWIETLA BOCZNE I GÓRNE

| | |
|-------------------------|--------------------------|
| ECO TOP | cena z 1mb 377/463,71 |
| LAMINOWANE CPL | 377/463,71 |
| HIGH TOP | 377/463,71 |
| LAMISTONE | 377/463,71 |
| SILKSTONE | 377/463,71 |
| MALOWANE - biały | 447/549,81 |
| MALOWANE - szary, beż | 547/672,81 |
| MALOWANE - czarny, sage | 647/795,81 |
| FORNIROWANE GRUPA A | 500/615,00 |
| FORNIROWANE GRUPA B | 500/615,00 |
| FORNIROWANE GRUPA C | 525/645,75 |

Naświetla boczne i górne naświetle na profilu ościeżnicy stałej 100mm x 55mm o odporności ogniowej EI30, maksymalny wymiar naświetli bocznych 944mm x 2175mm, maksymalny wymiar naświetli górnych 2152mm x 425mm, minimalny wymiar długości jednego boku naświetla 300 mm (cena za 1 mb) standard: szkło przezroczyste ognioodporne (m²): 1660/2041,80

**cena naświetla = cena 1mbx2 (A+B)
+ cena 1mkw szkła x A X B**

Wynik z badań akustycznych drzwi pełnych jednoskrzydłowych FR EI30 system Pol-Skone z naświetlem bocznym wynosi Rw(C, Ctr) = 32 (0;-1) dB.

Wynik z badań akustycznych drzwi szklonych jednoskrzydłowych FR EI30 system Pol-Skone z naświetlem bocznym wynosi Rw(C, Ctr) = 35 (0;-1) dB.

WYMIARY DRZWI Ościeżnica stała drewniana lub regulowana 1012x2075 mm max. szerokość „100” - 1112 mm, max. wysokość 2175 mm

SZEROKOŚĆ INWESTYCYJNA
Szerokość 90 Plus - 1032 mm.
Szerokość drzwi 1032 mm pozwala uzyskać światło przejścia min. 900 mm w przypadku otwarcia skrzydła o kąt 90°.

Drzwi dwuskrzydłowe:
„30+„90”* (1352 mm), „40+„90”* (1452 mm), „50+„90”* (1552 mm), „60+„90”* (1652 mm), „70+„90” (1752 mm), „80+„90” (1852 mm), „90+„90” (1952 mm);
*skrzydło o szerokości „30”, „40”, „50”, „60” tylko w wersji pełnej.
max. szerokość „100+„100” - 2152 mm, max. wysokość 2175 mm

WYKOŃCZENIE SKRZYDŁA Powierzchnia gładka malowana, fornirowana, pokryta laminatem CPL o grubości od 0,2 mm do 0,7 mm, laminatem HPL o grubości od 0,7 mm do 1 mm lub folią drewnopodobną. Dostępne są wystroje wykonane z ozdobnych listew profilowych, dekory aluminiowe.

PRZESZKLENIA Szymba przezroczysta o odporności ogniowej EI30. Ramka dębowa malowana, fornirowana lub oklejana folią w kolorze dopasowanym do koloru skrzydła.

OŚCIEŻNICE Ościeżnica malowana, fornirowana, oklejona laminatem CPL 0,15 mm, CPL 0,2 mm lub folią dopasowaną do kolorystyki skrzydła.
Drewniana stała sosnowa - opcjonalnie z listwami maskującymi, ćwierćwałkiem.

Drewniana regulowana z panelami poszerzającymi, opaskami kątowymi oraz listwą maskującą.

AKCESORIA I WYPOSAŻENIE Wyposażenie standardowe FR EI30:
- zawiasy czopowe regulowane w 3 płaszczyznach
- zamek wpuszczany z wkładką bębnową
- uszczelka opadająca
Wyposażenie dodatkowe:
- kolorystyka SILKSTONE CPL - 350/430,50
- wystroje, panele ze stali nierdzewnej, dekory aluminiowe
- zamek elektromotoryczny EL560/EL561

- zamki wpuszczane kodowane (hotelowe)
- samozamykacz nawierzchniowy lub kryty
- dodatkowe zamki wpuszczane
- elektrozaczepy awersyjne lub rewersyjne
- kontaktron
- zwora elektromagnetyczna
- trzymacz elektromagnetyczny

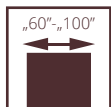

PRZECIWPÓŻAROWE POL-SKONE BEZPRZYLGOWE FR EI30 SR

System Pol-Skone bez naświetli

UWAGA! W celu spełnienia warunków odporności ogniowej do drzwi należy stosować samozamykacz spełniający wymagania normy PN-EN 1154:1999/A1:2004/AC:2010, klamki drzwiowe spełniające wymagania normy PN-EN 1906:2012 (min. klasa B w zakresie związanym z odpornością ogniową) oraz wkładki bębnekowe spełniające wymagania normy PN-EN 1303:2015 (klasa B w zakresie związanym z odpornością ogniową).



izolacyjność akustyczna

Drzwi są przeznaczone do stosowania jako drzwi wewnętrzne wejściowe w budownictwie mieszkaniowym, zamieszkania zbiorowego, użyteczności publicznej oraz przemysłowym, stanowiące, zgodnie z terminologią ustaloną w normie PN-B-91000:1996, zamknięcia otworów w ścianach wewnętrznych, między klatką schodową lub korytarzem a pomieszczeniami.

Skrzydło w systemie bezprzylgowym. Konstrukcję skrzydła stanowi ramiak z drewna iglastego obłożony obustronnie płytami HDF. Wypełnienie stanowi specjalna konstrukcja Pol-Skone. Nominalna grubość skrzydła wynosi 57 mm.

- Odporność ogniowa EI₃₀
- izolacyjność akustyczna
klasa D₁ – 35, D₂ – 35, klasa R_w=37 dB
- 3 klasa wytrzymałości mechanicznej wg normy PN-EN 1192:2001
- Krajowa Ocena Techniczna ITB-KOT-2020/1370 wyd.1
- Krajowy Certyfikat Stałości Właściwości Użytkowych nr 020-UWB-1937/W

drzwi FR EI30 SR, ościeżnica stała drewniana



Zobacz
więcej
inspiracji



drzwi przeciwpożarowe FR EI30 SR, ościeżnica stała drewniana

FR EI30 SR



| WZÓR | EI 30 SR |
|-------------------------|--------------|
| ECO TOP | 3102/3815,46 |
| LAMINOWANE CPL 0,2 | 3440/4231,20 |
| LAMINOWANE CPL 0,5 | 3641/4478,43 |
| UNI MAT PLUS | 3197/3932,31 |
| HIGH TOP | 3305/4065,15 |
| LAMISTONE | 3305/4065,15 |
| SILKSTONE | 3305/4065,15 |
| SILKSTONE 0,5 | 3655/4495,65 |
| MALOWANE - biały | 3906/4804,38 |
| MALOWANE - szary, beż | 4006/4927,38 |
| MALOWANE - czarny, sage | 4163/5120,49 |
| FORNIROWANE GRUPA A | 4289/5275,47 |
| FORNIROWANE GRUPA B | 4451/5474,73 |
| FORNIROWANE GRUPA C,D | 4614/5675,22 |

Przykładowe zamki hotelowe dla drzwi FR EI30 SR:

- serii Signature lub serii Classic firmy VingCard,
- serii LE8P + klamka z kontrolą dostępu serii XS4 firmy Salto,
- serii LOB 5500 Adel, serii LOB 8005, serii LOB 8002, firmy ASSA ABLOY Opening Solutions Poland S.A.;
- serii HDL MF 20, serii HDL MF 20 N, serii HDL MF 65, firmy Hartmann Tresore,
- serii Be-Tech 6536M-65A, serii Be-Tech Guardian RFID Elegant, serii Be-Tech G1, firmy Guangdong BeTech Security Systems Co. LTD,
- serii Ilco 790 RFID, serii Saflok RT, serii Saflok Quantum RFID, firmy Dormakaba,
- serii Trillium, serii Advance, firmy Onity,

dopłata do koloru podstawowego biały (RAL 9003) wg grup kolorystycznych RAL, NCS (str. 113)

| Grupa I | Grupa II | Grupa III | Grupa IV | Grupa V |
|------------|------------|------------|------------|------------|
| 399/490,77 | 499/613,77 | 599/736,77 | 699/859,77 | 799/982,77 |

dopłata CPL 0,5 mm, CPL 0,7 mm do drzwi w powłoce CPL

| CPL 0,5 mm („60” - „90”) | CPL 0,7 mm („60” - „90”) | CPL 0,5 mm („90+” - „110”) | CPL 0,7 mm („90+” - „110”) |
|-----------------------------|-----------------------------|-------------------------------|-------------------------------|
| 160/196,80 | 170/209,1 | 180/221,40 | 190/233,70 |

WYMIARY DRZWI

Ościeżnica stała drewniana lub regulowana 1012x2075 mm
drzwi jednoskrzydłowe:
szerokość „60” - „100” - 712 - 1112 mm, max. wysokość 2175 mm.

SZEROKOŚĆ INWESTYCYJNA

Wersja 90 Plus (pozwała uzyskać światło przejścia min. 900 mm przy otwarciu skrzydła o kąt 90°) 1072x2075 mm.

WYKOŃCZENIE SKRZYDŁA

Powierzchnia gładka malowana, fornirowana, pokryta laminatem CPL o grubości od 0,2 mm do 0,7 mm, laminatem HPL o grubości od 0,7 mm do 1 mm lub folią drewnopodobną. Dostępne są wystroje wykonane z ozdobnych listew profilowych, dekory aluminiowe.

OŚCIEŻNICE

Ościeżnica malowana, fornirowana, oklejona laminatem CPL 0,15 mm, CPL 0,2 mm lub folią dopasowaną do kolorystyki skrzydła.

Drewniana stała sosnowa - opcjonalnie z listwami maskującymi, ćwierćwałkiem.

Drewniana regulowana z panelami poszerzającymi, opaskami kątowymi oraz listwą maskującą.

AKCESORIA I WYPOSAŻENIE

Wyposażenie standardowe FR EI30:

- 3 zawiasy obiektywne typu OBX firmy ECO SCHULTE
- zamek wpuszczany z wkładką bębnową
- 2 uszczelki opadające

Wyposażenie dodatkowe:

- wystroje, panele ze stali nierdzewnej, dekory aluminiowe
- zamek elektromotoryczny EL560/EL561
- zamki wpuszczane kodowane (hotelowe)
- samozamykacz nawierzchniowy lub kryty
- dodatkowe zamki wpuszczane
- elektrozaczepy awersyjne lub rewersyjne
- kontaktron
- zwora elektromagnetyczna
- trzymacz elektromagnetyczny
- dźwignia antypaniczna z zamkiem nawierzchniowym lub wpuszczanym
- szerokość „100” **+10%**
- wysokość 2175 mm **+10%**

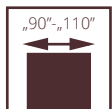

drzwi FR EI30, ościeżnica stała drewniana

PRZECIWPOŻAROWE EWAKUACYJNE

Drzwi FR EI30 SR32

(jedno i dwuskrzydłowe z ościeżnicą drewnianą, pełne lub szklone)

- Odporność ogniowa - EI₃₀
- izolacyjność akustyczna klasa D₁ - 30, D₂ - 25, klasa Rw=32 dB
- 3 klasa wytrzymałości mechanicznej wg normy PN-EN 1192:2001
- Krajowa Ocena Techniczna ITB-KOT-2020/1370 wyd.1
- Krajowy Certyfikat Stałości Właściwości Użytkowych nr 020-UWB-1937/W

• Drzwi EI30 Plus systemu Halspan

(jedno i dwuskrzydłowe z ościeżnicą metalową, pełne lub szklone)

- Odporność ogniowa - EI₃₀
- izolacyjność akustyczna:
- drzwi jednoskrzydłowe - klasa D₁ - 30, D₂ - 25, klasa Rw=32 dB
- drzwi dwuskrzydłowe klasa D₁ - 25, D₂ - 25, klasa Rw=27 dB
- 3 klasa wytrzymałości mechanicznej wg normy PN-EN 1192:2001
- Krajowa Ocena Techniczna ITB-KOT-2018/0407 wyd.1
- Krajowy Certyfikat Stałości Właściwości Użytkowych nr 020-UWB-2695/W

Drzwi EI60 Plus systemu Halspan

(jedno i dwuskrzydłowe z ościeżnicą metalową, pełne lub szklone)

- Odporność ogniowa - EI₆₀
- izolacyjność akustyczna:
- drzwi jednoskrzydłowe klasa D₁ - 30, D₂ - 25, klasa Rw=32 dB
- drzwi dwuskrzydłowe klasa D₁ - 25, D₂ - 25, klasa Rw=32 dB
- 3 klasa wytrzymałości mechanicznej wg normy PN-EN 1192:2001
- Krajowa Ocena Techniczna ITB-KOT-2018/0407 wyd.1
- Krajowy Certyfikat Stałości Właściwości Użytkowych nr 020-UWB-2695/W



drzwi przeciwpożarowe FR EI30, ościeżnica stała drewniana

Zobacz więcej inspiracji



**CENA DRZWI EWAKUACYJNYCH PRZECIWPOŻAROWYCH SYSTEMU POL-SKONE =
CENA DRZWI PRZECIWPOŻAROWYCH SYSTEMU POL-SKONE
+ CENA DŹWIGNI ANTYPANICZNEJ DORMAKABA PHA 2000 (STR. 91)
+ CENA ZAWIASÓW OBIEKTOWYCH OBX (STR. 95)**

**CENA DRZWI EWAKUACYJNYCH PRZECIWPOŻAROWYCH EI30 PLUS, EI60 PLUS =
CENA DRZWI PRZECIWPOŻAROWYCH EI30 PLUS, EI60 PLUS
+ CENA DŹWIGNI ANTYPANICZNEJ DORMAKABA PHA 2000 (STR. 91)**

SZEROKOŚĆ INWESTYCYJNA
szerokość drzwi 90 plus pozwala uzyskać światło przejścia min. 900 mm w przypadku otwarcia skrzydła o kąt 90°.

dopłata CPL 0,5 mm, CPL 0,7 mm do drzwi w powłoce CPL

| CPL 0,5 mm („60” - „90”) | CPL 0,7 mm („60” - „90”) | CPL 0,5 mm („90+” - „110”) | CPL 0,7 mm („90+” - „110”) |
|-----------------------------|-----------------------------|-------------------------------|-------------------------------|
| 160/196,80 | 170/209,1 | 180/221,40 | 190/233,70 |

WYMIARY DRZWI Drzwi FR EI30 SR32, system przylgowy
drzwi jednoskrzydłowe:
szerokość „90” - „100” - 1012 - 1112 mm, max. wysokość 2175 mm
Wersja 90 Plus (pozwala uzyskać światło przejścia min. 900 mm przy otwarciu skrzydła o kąt 90°) szer. 1032 mm.
drzwi dwuskrzydłowe:
szerokość „90+60” - „100+100” - 1653 - 2153 mm, max. wysokość 2175 mm.

Drzwi EI30 Plus systemu Halspan, system przylgowy
ościeżnica stała metalowa
drzwi jednoskrzydłowe:
szerokość „90” - „110” - 1004 - 1204 mm, max. wysokość 2271 mm.
Wersja 90 Plus (pozwala uzyskać światło przejścia min. 900 mm przy otwarciu skrzydła o kąt 90°) szer. 1024 mm.
drzwi dwuskrzydłowe:
szerokość „90+60” - „110+110” - 1642 - 2342 mm, max. wysokość 2271 mm.
ościeżnica metalowa regulowana
drzwi jednoskrzydłowe:
szerokość „90” - „110” - 1024 - 1224 mm, max. wysokość 2281 mm.
Wersja 90 Plus (pozwala uzyskać światło przejścia min. 900 mm przy otwarciu skrzydła o kąt 90°) szer. 1044 mm.
drzwi dwuskrzydłowe:
szerokość „90+60” - „110+110” - 1662 - 2362 mm, max. wysokość 2281 mm.

Drzwi EI60 Plus systemu Halspan, system przylgowy
ościeżnica metalowa stała.
drzwi jednoskrzydłowe:
szerokość „90” - „110” - 1004-1204 mm, max. wysokość 2271 mm.
Wersja 90 Plus (pozwala uzyskać światło przejścia min. 900 mm przy otwarciu skrzydła o kąt 90°) szer. 1024 mm.
drzwi dwuskrzydłowe pełne:
szerokość „90+60” - „110+110” - 1642-2342 mm, max. wysokość 2271 mm.
drzwi dwuskrzydłowe szklone: „90+60” - „100+100” - 1642-2142 mm, max. wysokość 2271 mm.
ościeżnica metalowa regulowana.
drzwi jednoskrzydłowe:
szerokość „90” - „110” - 1024-1224 mm, max. wysokość 2281 mm.
Wersja 90 Plus (pozwala uzyskać światło przejścia min. 900 mm przy otwarciu skrzydła o kąt 90°) szer. 1044 mm.
drzwi dwuskrzydłowe pełne:
szerokość „90+60” - „110+110” - 1662 - 2362 mm, max. wysokość 2281 mm.
drzwi dwuskrzydłowe szklone: „90+60” - „100+100” - 1662-2162 mm, max. wysokość 2281 mm.

| | | |
|--------------------------------|---|---|
| WYKOŃCZENIE SKRZYDŁA | Powierzchnia gładka malowana, fornirowana, pokryta laminatem CPL o grubości od 0,2 mm do 0,7 mm, laminatem HPL o grubości od 0,7 mm do 1 mm lub folią drewnopodobną. Dostępne są wystroje wykonane z ozdobnych listew profilowych, dekory aluminiowe. | |
| PRZESZKLENIA | Szyba przezroczysta o odporności ogniowej EI30 lub EI60. Ramka malowana, fornirowana lub oklejana folią w kolorze dopasowanym do koloru skrzydła. | |
| OŚCIEŻNICE | Ościeżnica malowana, fornirowana, oklejona laminatem CPL 0,15 mm, CPL 0,2 mm lub folią dopasowaną do kolorystyki skrzydła. Drewniana stała sosnowa - opcjonalnie z listwami maskującymi, ćwierćwałkiem. | Drewniana regulowana z panelami poszerzającymi, opaskami kątowymi oraz listwą maskującą. Metalowa stała lub regulowana EI30 PLUS lub EI60 PLUS |
| AKCESORIA I WYPOSAŻENIE | <p>Wyposażenie standardowe FR EI30 SR32: - 3 zawiasy obiektowe typu OBX firmy Eco Schulte - dźwignia antypaniczna nawierzchniowa PHA 2000 firmy Dormakaba (str. 93) - uszczelka opadająca</p> <p>Wyposażenie standardowe EI30 Plus systemu Halspan: - 3 lub 4 zawiasy czopowe regulowane w 3 płaszczyznach EXACTA 495 Ø16 firmy OTLAV; - drzwi jednoskrzydłowe - dźwignia antypaniczna nawierzchniowa PHA 2000 firmy Dormakaba lub dźwignia antypaniczna z zamkiem wpuszczanym PHA 2500 firmy Dormakaba; - drzwi dwuskrzydłowe - dźwignia antypaniczna nawierzchniowa PHA 2000 firmy Dormakaba; - uszczelka opadająca</p> | <p>Wyposażenie standardowe EI60 Plus systemu Halspan: - 4 zawiasy czopowe regulowane w 3 płaszczyznach EXACTA 495 Ø16 firmy OTLAV; - drzwi jednoskrzydłowe - dźwignia antypaniczna nawierzchniowa PHA 2000 firmy Dormakaba lub dźwignia antypaniczna z zamkiem wpuszczanym PHA 2500 firmy Dormakaba; - drzwi dwuskrzydłowe - dźwignia antypaniczna nawierzchniowa PHA 2000 firmy Dormakaba; - uszczelka opadająca.</p> <p>Wyposażenie dodatkowe: Drzwi FR EI30 SR32 - dekory aluminiowe, kontaktron, samozamykacz nawierzchniowy Drzwi EI30 Plus systemu Halspan - dekory aluminiowe, samozamykacz nawierzchniowy Drzwi EI60 Plus systemu Halspan - dekory aluminiowe, samozamykacz nawierzchniowy</p> |

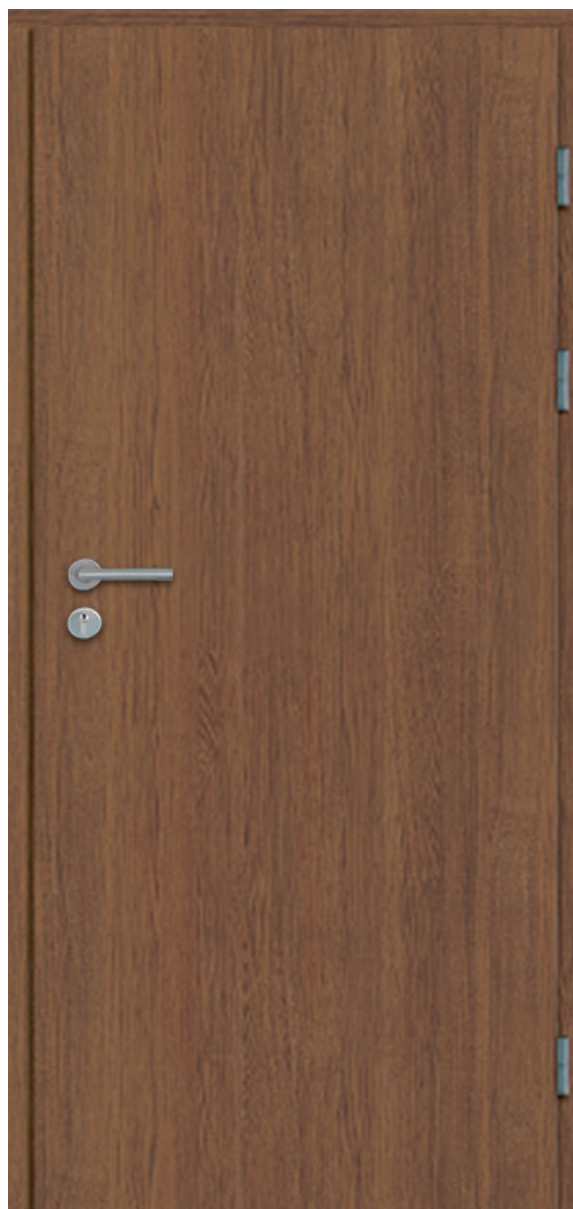
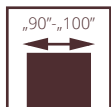

drzwi G46, ościeżnica stała drewniana

WEWNĄTRZLOKALOWE WZMOCNIONE G46

Drzwi przeznaczone na inwestycje przystosowane pod samozamykacz kryty (drzwi jednoskrzydłowe), elektrozaczepty z przepustem kablowym oraz kantrygłe półautomatyczne współpracujące z samozamykaczami wyposażonymi w regulację kolejności zamykania (drzwi dwuskrzydłowe).

Skrzydło w systemie przylgowym. Konstrukcję skrzydła stanowi ramiak z drewna iglastego obłożony obustronnie płytami HDF. Wypełnienie stanowi płyta pełna lub otworowana. **Nominalna grubość skrzydła wynosi 46 mm.**

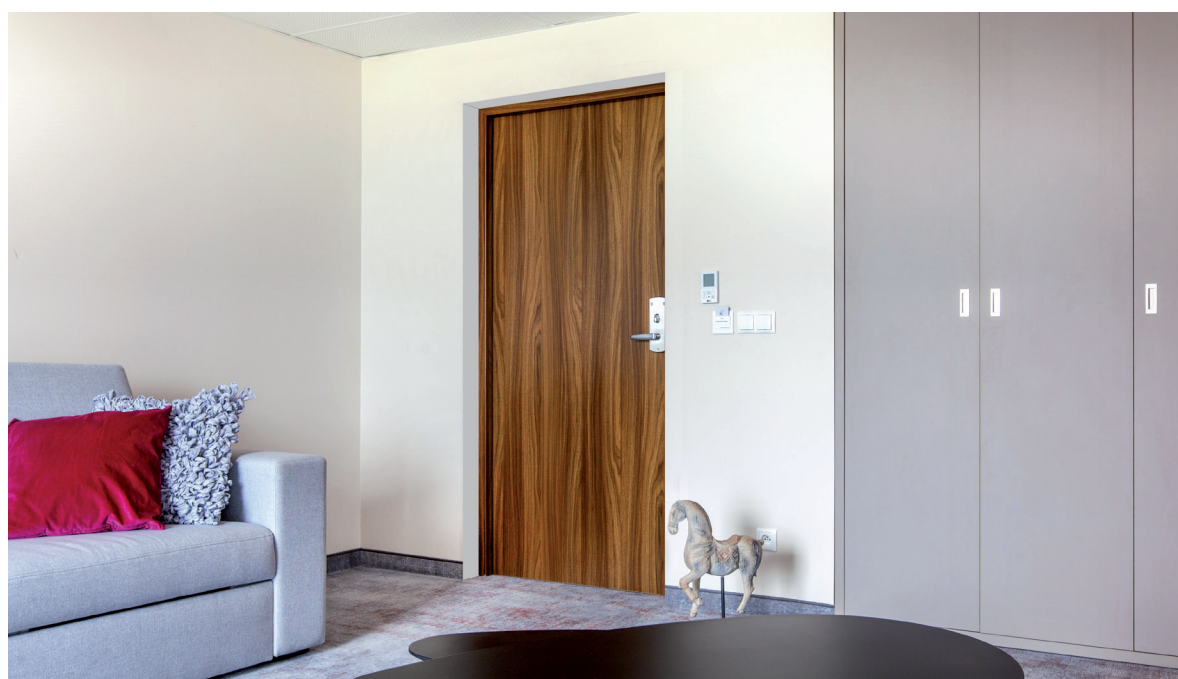

drzwi G46, ościeżnica stała drewniana

Zobacz
więcej
inspiracji



**CENA DRZWI JEDNOSKRZYDŁOWYCH WZMOCNIONYCH WEWNĄTRZLOKALOWYCH G46 =
CENA SKRZYDŁA PŁASKIEGO PEŁNEGO SYSTEM PRZYLGOWY
+ WYPEŁNIENIE PŁYTA OTWOROWANA + CENA OŚCIEŻNICY + 15%**

**CENA DRZWI DWUSKRZYDŁOWYCH WZMOCNIONYCH WEWNĄTRZLOKALOWYCH G46 =
2 X CENA SKRZYDŁA PŁASKIEGO PEŁNEGO SYSTEM PRZYLGOWY
+ WYPEŁNIENIE PŁYTA OTWOROWANA + CENA OŚCIEŻNICY DO DRZWI DWUSKRZYDŁOWYCH + 15%**

| | | OŚCIEŻNICA REGULOWANA DIN G46 | | | | | | | |
|--|-------------|-------------------------------|---------------|---------------------|----------------------|--|--------------|--------------|--------------|
| symbol | zakres [mm] | ECO TOP | HIGH TOP | MALOWANE biały 001* | MALOWANE beż, szary* | BLACK RAL 9005 SAGE NCS S 4010-G50Y | FORNIROWANE | | |
| | | | LAMISTONE CPL | | | | GRUPA A | GRUPA B | GRUPA C, D |
| SILKSTONE | | | | | | | | | |
| do laminowanych UNI MAT PLUS | | | | | | | | | |
| ZU1 | 77-87 | 519/638,37 | 588/723,24 | 876/1077,48 | 976/1200,48 | 1076/1323,48 | 1081/1329,63 | 1241/1526,43 | 1306/1606,38 |
| ZU2 | 87-112 | 535/658,05 | 608/747,84 | 910/1119,30 | 1010/1242,30 | 1110/1365,30 | 1110/1365,30 | 1280/1574,40 | 1343/1651,89 |
| ZU3 | 112-132 | 552/678,96 | 626/769,98 | 944/1161,12 | 1044/1284,12 | 1144/1407,12 | 1143/1405,89 | 1317/1619,91 | 1381/1698,63 |
| ZU4 | 132-152 | 566/696,18 | 642/789,66 | 965/1186,95 | 1065/1309,95 | 1165/1432,95 | 1178/1448,94 | 1359/1671,57 | 1425/1752,75 |
| ZU5 | 152-172 | 585/719,55 | 662/814,26 | 1017/1250,91 | 1117/1373,91 | 1217/1496,91 | 1212/1490,76 | 1393/1713,39 | 1466/1803,18 |
| ZU6 | 172-192 | 604/742,92 | 688/846,24 | 1045/1285,35 | 1145/1408,35 | 1245/1531,35 | 1256/1544,88 | 1450/1783,50 | 1524/1874,52 |
| ZU7 | 192-212 | 626/769,98 | 710/873,30 | 1082/1330,86 | 1182/1453,86 | 1282/1576,86 | 1308/1608,84 | 1497/1841,31 | 1573/1934,79 |
| ZU8 | 212-232 | 650/799,50 | 735/904,05 | 1124/1382,52 | 1224/1505,52 | 1324/1628,52 | 1344/1653,12 | 1556/1913,88 | 1633/2008,59 |
| ZU9 | 232-252 | 672/826,56 | 759/933,57 | 1165/1432,95 | 1265/1555,95 | 1365/1678,95 | 1392/1712,16 | 1607/1976,61 | 1684/2071,32 |
| ZU10 | 252-272 | 695/854,85 | 782/961,86 | 1218/1498,14 | 1318/1621,14 | 1418/1744,14 | 1434/1763,82 | 1650/2029,50 | 1737/2136,51 |
| ZU11 | 272-292 | 725/891,75 | 817/1004,91 | 1279/1573,17 | 1379/1696,17 | 1479/1819,17 | 1502/1847,46 | 1737/2136,51 | 1823/2242,29 |
| ZU12 | 292-312 | 872/1072,56 | 957/1177,11 | 1411/1735,53 | 1511/1858,53 | 1611/1981,53 | 1749/2151,27 | 1896/2332,08 | 1981/2436,63 |
| dwuskrzydłowe - dopłata +50% | | | | | | | | | |
| wzmocnienie pod samozamykacz 45/55,35 | | | | | | | | | |

dopłata CPL 0,5 mm, CPL 0,7 mm do drzwi w powłoce CPL

| CPL 0,5 mm („60” - „90”) | CPL 0,7 mm („60” - „90”) | CPL 0,5 mm („90+” - „110”) | CPL 0,7 mm („90+” - „110”) |
|--------------------------|--------------------------|----------------------------|----------------------------|
| 160/196,80 | 170/209,1 | 180/221,40 | 190/233,70 |

**W PRZYPADKU ZASTOSOWANIA SAMOZAMYKACZY KRYTYCH LUB NAWIERZCHNIOWYCH KONIECZNE JEST
ZAMÓWIENIE 4 SZTUK ZAWIASÓW DLA SZEROKOŚCI „90”-„100”.**

| | | |
|--------------------------------|--|--|
| WYMIARY DRZWI | Drzwi G46, drzwi jednoskrzydłowe ościeżnica regulowana DIN: „100” - max. szerokość 1046, max. wysokość 2243 mm ościeżnica stała metalowa FD12: „100” - max. szerokość 1097, max. wysokość 2268 mm | Drzwi G46, drzwi dwuskrzydłowe ościeżnica regulowana DIN: „100+”, „100” - max. szerokość 2080, max. wysokość 2243 mm ościeżnica stała metalowa FD12: „100+”, „100” - max. szerokość 2131, max. wysokość 2268 mm |
| WYKOŃCZENIE SKRZYDŁA | Powierzchnia gładka malowana, fornirowana, pokryta laminatem CPL o grubości od 0,2 do 0,7 mm, laminatem HPL o grubości od 0,7 do 1,0 mm lub folią drewnopodobną. Dostępne wystroje płaskie, wykonane z ozdobnych listew profilowanych, dekory aluminiowe (po konsultacji z Działem Sprzedaży). | |
| OŚCIEŻNICE | Ościeżnica malowana, fornirowana, oklejona laminatem CPL 0,15 mm, CPL 0,2 mm lub folią dopasowaną do kolorystyki skrzydła. Regulowana DIN – wykonana z paneli MDF o grubości 22 mm. | Stać metalowa FD12 wykonana z blachy stalowej o grubości 1,5 mm z uszczelką wrębową. Ościeżnice standardowo malowane proszkowo w kolorze białym (RAL 9016 i RAL 9003), szarym (RAL 7047), brązowym (RAL 8014), beżowym (RAL 1001), grafitowym (RAL 7024), czarnym (RAL 9005). Istnieje możliwość malowania ościeżnic w nietypowych kolorach z palety RAL lub NCS po konsultacji z Działem Sprzedaży. |
| AKCESORIA I WYPOSAŻENIE | Wyposażenie standardowe: - płyta wiórowa otworowana drzwi z ościeżnicą regulowaną DIN - 3 zawiasy czopowe regulowane typ K lub opcjonalnie 3 zawiasy trójdzielne typ T - zamek zapadkowo-zasuwkowy na wkładkę patentową lub klucz drzwi z ościeżnicą metalową FD12 - 3 zawiasy trójdzielne typ T - zamek zapadkowo-zasuwkowy na wkładkę patentową lub klucz - brak możliwości opcji wentylacji w postaci kratki wentylacyjnych, tulei wentylacyjnych | Wyposażenie dodatkowe: - samozamykacz kryty Dormakaba ITS 96 2-4 lub Geze Boxer 2-4, - samozamykacz nawierzchniowy - dodatkowy zamek wpuszczany lub nawierzchniowy - zwora elektromagnetyczna - kolorystyka SILKSTONE CPL - 350/430,50 - uszczelka opadająca - 260/319,80 - wzmocnienie pod samozamykacz - 25/30,75 - wypełnienie z płyty wiórowej pełnej - 205/252,15 - elektrozapczep awersyjny lub rewersyjny z przepustem kablowym - podcięcie wentylacyjne, szczelina wentylacyjna lub panel z powierzchnią wentylacyjną |
| | | Dodatkowo do drzwi dwuskrzydłowych - elektrozapczep awersyjny lub rewersyjny z przepustem kablowym - kantrygle półautomatyczne - samozamykacze nawierzchniowe z regulacją kolejności zamykania |

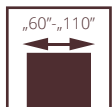

drzwi FR EI30 SR42 DM, ościeżnica stała drewniana

PRZECIWOŻAROWE POL-SKONE

FR EI30 SR42

System Pol-Skone
bez naświetli

UWAGA! W celu spełnienia warunków odporności ogniowej do drzwi należy stosować samozamykacz spełniający wymagania normy PN-EN 1154:1999/A1:2004/AC:2010, klamki drzwiowe spełniające wymagania normy PN-EN 1906:2012 (min. klasa B w zakresie związanym z odpornością ogniową) oraz wkładki bębnekowe spełniające wymagania normy PN-EN 1303:2015 (klasa B w zakresie związanym z odpornością ogniową).



izolacyjność akustyczna

Drzwi są przeznaczone do stosowania jako drzwi wewnętrzne wejściowe w budownictwie mieszkaniowym, zamieszkania zbiorowego, użyteczności publicznej oraz przemysłowym, stanowiące, zgodnie z terminologią ustaloną w normie PN-B-91000:1996, zamknięcia otworów w ścianach wewnętrznych, między klatką schodową lub korytarzem a pomieszczeniami.

Skrzydło w systemie przylgowym. Konstrukcję skrzydła stanowi ramiak z drewna iglastego obłożony obustronnie płytami HDF. Wypełnienie stanowi specjalna konstrukcja Pol-Skone.

- Odporność ogniowa EI₂30 (FR EI30 SR42 DM)
- Odporność ogniowa EI₁30 (FR EI30 SR42)
- Dymoszczelność - klasa S_a, S₂₀₀ (FR EI30 SR42 DM)
- Izolacyjność akustyczna klasa D₁ - 40, D₂ - 35, klasa R_w=42 dB
- 3 klasa wytrzymałości mechanicznej wg normy PN-EN 1192:2001
- Krajowa Ocena Techniczna ITB-KOT-2020/1370 wyd.1
- Krajowy Certyfikat Stałości Właściwości Użytkowych nr 020-UWB-1937/W



drzwi przeciwpożarowe FR EI30 SR 42 DM, ościeżnica stała drewniana

Zobacz
więcej
inspiracji



FR EI30 SR42



| WZÓR | FR EI 30 SR 42 | FR EI 30 SR 42 DM |
|-------------------------|----------------|-------------------|
| ECO TOP | 3103/3816,69 | 3103/3816,69 |
| LAMINOWANE CPL 0,2 | 3455/4249,65 | 3455/4249,65 |
| LAMINOWANE CPL 0,5 | 3666/4509,18 | 3666/4509,18 |
| UNI MAT PLUS | 3201/3937,23 | 3201/3937,23 |
| HIGH TOP | 3315/4077,45 | 3315/4077,45 |
| LAMISTONE | 3315/4077,45 | 3315/4077,45 |
| SILKSTONE | 3315/4077,45 | 3315/4077,45 |
| SILKSTONE 0,5 | 3665/4507,95 | 3665/4507,95 |
| MALOWANE - biały | 3936/4841,28 | 3936/4841,28 |
| MALOWANE - szary, beż | 4036/4964,28 | 4036/4964,28 |
| MALOWANE - czarny, sage | 4205/5172,15 | 4205/5172,15 |
| FORNIROWANE GRUPA A | 4321/5314,83 | 4321/5314,83 |
| FORNIROWANE GRUPA B | 4494/5527,62 | 4494/5527,62 |
| FORNIROWANE GRUPA C,D | 4663/5735,49 | 4663/5735,49 |

dopłata do koloru podstawowego biały (RAL 9003) wg grup kolorystycznych RAL, NCS (str. 113)

| Grupa I | Grupa II | Grupa III |
|------------|------------|------------|
| 399/490,77 | 499/613,77 | 599/736,77 |
| Grupa IV | Grupa V | |
| 699/859,77 | 799/982,77 | |

dopłata CPL 0,5 mm, CPL 0,7 mm do drzwi w powłoce CPL

| CPL 0,5 mm („60” - „90”) | CPL 0,7 mm („60” - „90”) | CPL 0,5 mm („90+” - „110”) | CPL 0,7 mm („90+” - „110”) |
|--------------------------|--------------------------|----------------------------|----------------------------|
| 160/196,80 | 170/209,1 | 180/221,40 | 190/233,70 |

Przykładowe zamki hotelowe dla drzwi FR EI30 SR 42 DM:

- serii Signature lub serii Classic firmy VingCard,
- serii LE8P + klamka z kontrolą dostępu serii XS4 firmy Salto,
- serii LOB 5500 Adel, serii LOB 8005, serii LOB 8002, firmy ASSA ABLOY Opening Solutions Poland S.A.;
- serii HDL MF 20, serii HDL MF 20 N, serii HDL MF 65, firmy Hartmann Tresore,
- serii Be-Tech 6536M-65A, serii Be-Tech Guardian RFID Elegant, serii Be-Tech G1, firmy Guangdong BeTech Security Systems Co. LTD,
- serii Ilco 790 RFID, serii Saflok RT, serii Saflok Quantum RFID, firmy Dormakaba,
- serii Trillium, serii Advance, firmy Onity,

DRZWI FR EI 30 SR 42 DM POSIADAJĄ W STANDARDZIE PARAMETR DYMOSZCZELNOŚCI S_a , S_{200}

Drzwi FR EI30 SR 42 DM
Ościeżnica stała drewniana lub regulowana
1012x2075 mm
max. szerokość „100” – 1112 mm, max. wysokość 2175 mm

Drzwi FR EI30 SR 42
Ościeżnica stała drewniana lub regulowana
1012x2075 mm
max. szerokość „110” – 1212 mm, max. wysokość 2275 mm

WYMIARY DRZWI

SZEROKOŚĆ INWESTYCYJNA
Szerokość 90 Plus - 1032 mm.
Szerokość drzwi 1032 mm pozwala uzyskać światło przejścia min. 900 mm w przypadku otwarcia skrzydła o kąt 90°.

SZEROKOŚĆ INWESTYCYJNA
Szerokość 90 Plus - 1032 mm.
Szerokość drzwi 1032 mm pozwala uzyskać światło przejścia min. 900 mm w przypadku otwarcia skrzydła o kąt 90°.

WYKOŃCZENIE SKRZYDŁA

Powierzchnia gładka malowana, fornirowana, pokryta laminatem CPL o grubości od 0,2 mm do 0,7 mm, laminatem HPL o grubości od 0,7 mm do 1 mm lub folią drewnopodobną. Dostępne są wystroje wykonane z ozdobnych listew profilowych, dekory aluminiowe.

OŚCIEŻNICE

Ościeżnica malowana, fornirowana, oklejona laminatem CPL 0,15 mm, CPL 0,2 mm lub folią dopasowaną do kolorystyki skrzydła.

Drewniana stała sosnowa - opcjonalnie z listwami maskującymi, ćwierćwałkiem.

Drewniana regulowana z panelami poszerzającymi, opaskami kątowymi oraz listwą maskującą.

AKCESORIA I WYPOSAŻENIE

Wyposażenie standardowe FR EI30 SR42 DM:
- 2 zawiasy obiektywne typu OBX firmy ECO SCHULTE
- zamek wpuszczany z wkładką bębnową
- 2 uszczelki opadające

Wyposażenie standardowe FR EI30 SR42:
- zawiasy obiektywne typu OBX firmy ECO SCHULTE
- szer. skrzydła „60”-„100” - 2 zawiasy
- szer. skrzydła „110” - 3 zawiasy
- wysokość 2275 mm - 3 zawiasy
- zamek wpuszczany z wkładką bębnową;
- 2 uszczelki opadające.

Wyposażenie dodatkowe FR EI30 SR42 DM:
- wystroje, panele ze stali nierdzewnej, dekory aluminiowe
- zamek elektromotoryczny EL560/EL561
- zamki wpuszczane kodowane (hotelowe)
- samozamykacz nawierzchniowy lub kryty
- dodatkowe zamki wpuszczane
- elektrozaczepty awersyjne lub rewersyjne
- kontaktron
- zwora elektromagnetyczna
- trzymacz elektromagnetyczny
- dźwignia antypaniczna z zamkiem nawierzchniowym lub wpuszczanym
- szerokość „100” – 1112 mm **+10%**
- wysokość 2175 mm **+10%**
Wyposażenie dodatkowe FR EI30 SR42:
- samozamykacz nawierzchniowy TS 5000 firmy GEZE
- szerokość „100” – 1112 mm **+10%**
- szerokość „110” – 1212 mm **+20%**
- wysokość 2175 mm **+10%**
- wysokość 2275 mm **+20%**

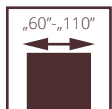

drzwi EI30 PLUS, ościeżnica stała drewniana

PRZECIWPÓŻAROWE POL-SKONE PRZYLGOWE EI30 PLUS SYSTEMU HALSPAN

UWAGA! W celu spełnienia warunków odporności ogniowej do drzwi należy stosować samozamykacz spełniający wymagania normy PN-EN 1154:1999/A1:2004/AC:2010, klamki drzwiowe spełniające wymagania normy PN-EN 1906:2012 (min. klasa B w zakresie związanym z odpornością ogniową) oraz wkładki bębnekowe spełniające wymagania normy PN-EN 1303:2015 (klasa B w zakresie związanym z odpornością ogniową).

Drzwi przeciwpożarowe przylgowe EI30 Plus systemu Halspan z ościeżnicą metalową wyposażone w okucia antypaniczne PHA 2000 lub PHA 2500 oraz zawiasy EXACTA 495 Ø16 mm spełniają wymagania normy PN-EN 1125:2009 w zakresie zdolności do zwolnienia i mogą być stosowane na drogach i wyjściach ewakuacyjnych.

Skrzydło w systemie przylgowym, ościeżnica drewniana i metalowa (stała lub regulowana). Konstrukcję skrzydła stanowi warstwowa płyta wiórowa z doklejką z drewna iglastego obłożona obustronnie płytami HDF. Nominalna grubość skrzydła wynosi 50 mm.

- Odporność ogniowa EI₂30
- izolacyjność akustyczna
- jednoskrzydłowe:
 - klasa D₁ – 30, D₂ – 25, klasa Rw=32 dB
- dwuskrzydłowe:
 - klasa D₁ – 25, D₂ – 25, klasa Rw=27 dB
- 3 klasa wytrzymałości mechanicznej wg normy PN-EN 1192:2001
- Dymoszczelność klasa S_a, S₂₀₀ (opcja)
- Krajowa Ocena Techniczna ITB-KOT-2018/0407 wyd.1
- Krajowy Certyfikat Stałości Właściwości Użytkowych nr 020-UWB-2695/W



drzwi EI30 PLUS jednoskrzydłowe, ościeżnica regulowana drewniana

Zobacz
więcej
inspiracji



EI30 PLUS



| WZÓR | pełne | szklone | pełne/pełne | szklone/szklone | pełne/szklone |
|-------------------------|--------------|--------------|--------------|-----------------|---------------|
| ECO TOP | 2210/2718,30 | 4317/5309,91 | 4567/5617,41 | 7588/9333,24 | 6190/7613,70 |
| LAMINOWANE CPL 0,2 | 2456/3020,88 | 4514/5552,22 | 4940/6076,20 | 7957/9787,11 | 6499/7993,77 |
| UNI MAT PLUS | 2311/2842,53 | 4407/5420,61 | 4770/5867,10 | 7773/9560,79 | 6378/7844,94 |
| HIGH TOP | 2456/3020,88 | 4514/5552,22 | 4940/6076,20 | 7957/9787,11 | 6499/7993,77 |
| LAMISTONE | 2456/3020,88 | 4514/5552,22 | 4940/6076,20 | 7957/9787,11 | 6499/7993,77 |
| SILKSTONE | 2456/3020,88 | 4514/5552,22 | 4940/6076,20 | 7957/9787,11 | 6499/7993,77 |
| MALOWANE - biały | 2882/3544,86 | 5165/6352,95 | 5677/6982,71 | 9267/11398,41 | 7431/9140,13 |
| MALOWANE - szary, beż | 2982/3667,86 | 5265/6475,95 | 5877/7228,71 | 9467/11644,41 | 7631/9386,13 |
| MALOWANE - czarny, sage | 3082/3790,86 | 5365/6598,95 | 6077/7474,71 | 9667/11890,41 | 7831/9632,13 |
| FORNIROWANE GRUPA A | 3224/3965,52 | 5670/6974,10 | 6352/7812,96 | 10367/12751,41 | 8157/10033,11 |
| FORNIROWANE GRUPA B | 3388/4167,24 | 5970/7343,10 | 6669/8202,87 | 10884/13387,32 | 8566/10536,18 |
| FORNIROWANE GRUPA C,D | 3553/4370,19 | 6246/7682,58 | 7004/8614,92 | 11429/14057,67 | 8991/11058,93 |

dymoszczelnność - dopłata: jednoskrzydłowe 100/123; dwuskrzydłowe 200/246

drzwi w wersji pełnej lub pełnej / szklonej (skrzydło szersze szklone, skrzydło węższe pełne)

DOPLĄTY ZA NIESTANDARDOWE WYMIARY DRZWI PRZECIWOŻAROWYCH

| | standardowa szerokość | nietykowa szerokość „100” | nietykowa szerokość „110” |
|-------------------------------|-----------------------|---------------------------|---------------------------|
| standardowa wysokość | - | dopłata 10%* | dopłata 20%* |
| nietykowa wysokość do 2200 mm | dopłata 10%* | dopłata 20%* | dopłata 30%* |
| nietykowa wysokość do 2300 mm | dopłata 20%* | dopłata 30%* | dopłata 40%* |
| nietykowa wysokość do 2400 mm | dopłata 30%* | dopłata 40%* | dopłata 50%* |
| nietykowa wysokość do 2500 mm | dopłata 40%* | dopłata 50%* | dopłata 60%* |

*dopłata do drzwi (skrzydło+ościeżnica)
Kolorystyka ościeżnic metalowych (str. 74)

dopłata do koloru podstawowego biały (RAL 9003) wg grup kolorystycznych RAL, NCS (str. 113)

| Grupa I | Grupa II | Grupa III | Grupa IV | Grupa V |
|------------|------------|------------|------------|------------|
| 399/490,77 | 499/613,77 | 599/736,77 | 699/859,77 | 799/982,77 |

WYMIARY DRZWI

Ościeżnica stała drewniana lub regulowana:

System przylgowy:

Drzwi jednoskrzydłowe:

max. szerokość „110” - 1212 mm, max. wysokość 2500 mm

Wersja 90 Plus (pozwala uzyskać światło przejścia min. 900 mm przy otwarciu skrzydła o kąt 90°) 1032x2075 mm

Drzwi dwuskrzydłowe:

max. szerokość „110+110” - 2352 mm, max. wysokość 2500 mm

Ościeżnica stała metalowa:

System przylgowy:

Drzwi jednoskrzydłowe:

max. szerokość „110” - 1204 mm, max. wysokość 2271 mm

Wersja 90 Plus (pozwala uzyskać światło przejścia min. 900 mm przy otwarciu skrzydła o kąt 90°) 1024x2071 mm

Drzwi dwuskrzydłowe:

max. szerokość „110+110” - 2342 mm, max. wysokość 2271 mm

OPCJONALNE WERSJE SZKLENIA



W1S

W2S

W3S

W4S

SKRZYDŁA DO OŚCIEŻNICY METALOWEJ Str. 42

OŚCIEŻNICA METALOWA STR. 83,85

Ościeżnica regulowana metalowa:

System przylgowy:

Drzwi jednoskrzydłowe:

max. szerokość „110” - 1224 mm, max. wysokość 2281 mm

Wersja 90 Plus (pozwala uzyskać światło przejścia min. 900 mm przy otwarciu skrzydła o kąt 90°) 1044x2081 mm

Drzwi dwuskrzydłowe:

max. szerokość „110+110” - 2362 mm, max. wysokość 2281 mm

Istnieje możliwość wykonania nietypowych szerokości i wysokości drzwi po konsultacji z Działem Sprzedaży.

SZEROKOŚĆ INWESTYCYJNA

szerokość drzwi 90 plus pozwala uzyskać światło przejścia min. 900 mm w przypadku otwarcia skrzydła o kąt 90°.

WYKOŃCZENIE SKRZYDŁA

Powierzchnia gładka malowana, fornirowana, pokryta laminatem CPL o grubości od 0,2 do 0,7 mm, laminatem HPL o grubości od 0,7 do 1,0 mm lub folią drewnopodobną. Dostępne wystroje płaskie, wykonane z ozdobnych listew profilowanych, dekory aluminiowe.

PRZESZKLENIA

Szyba przezroczysta o odporności ogniowej EI30. Ramka sosnowa malowana, fornirowana lub oklejana folią w kolorze dopasowanym do koloru skrzydła. Dostępne przeszklenie typu bulaj z ramką stalową Ø320 mm (po zewnętrznej stronie ramki).

OŚCIEŻNICE

Ościeżnica malowana, fornirowana, oklejona laminatem CPL 0,15 mm, CPL 0,2 mm lub folią dopasowaną do kolorystyki skrzydła.

Drewniana stała sosnowa - opcjonalnie z listwami maskującymi, ćwierćwałkiem.

Drewniana regulowana z panelami poszerzającymi, opaskami kątowymi oraz listwą maskującą.

Stała metalowa wykonana z blachy stalowej gr. 1,5 mm standardowo malowanej proszkowo w kolorze białym (RAL 9016 i RAL 9003), szarym (RAL 7047), brązowym (RAL 8014),

beżowym (RAL 1001), grafitowym (RAL 7024), czarnym (RAL 9005). **Regulowana metalowa** wykonana z blachy stalowej gr. 1,5 mm standardowo malowanej proszkowo w kolorze białym (RAL 9016 i RAL 9003), szarym (RAL 7047), brązowym (RAL 8014), beżowym (RAL 1001), grafitowym (RAL 7024), czarnym (RAL 9005).

Istnieje możliwość malowania ościeżnic w nietypowych kolorach z palety RAL lub NCS po konsultacji z Działem Sprzedaży. Ościeżnica składa się z części zasadniczej oraz opaski kątowej wsuwanej w część zasadniczą.

AKCESORIA I WYPOSAŻENIE

Wyposażenie standardowe:

- (drzwi z ościeżnicą drewnianą lub metalową)
- 3 lub 4 zawiasy czopowe regulowane w 3 płaszczyznach firmy OTLAW
- zamek wpuszczany wraz z wkładką patentową
- uszczelka opadająca

Wyposażenie dodatkowe:

- kolorystyka SILKSTONE CPL - 350/430,50
- dekory aluminiowe - str. 67
- wystroje - str. 45
- samozamykacz nawierzchniowy lub kryty, zamki antypaniczne, dźwignie antypaniczne, elektrozaczepty, zwory elektromagnetyczne, kontaktron, zamek dodatkowy - str. 93-96.
- Możliwość przygotowania w skrzydle frezowania pod zamek (elektroniczny) hotelowy po konsultacji z Działem Sprzedaży.

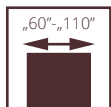

drzwi EI30 PLUS, ościeżnica stała drewniana

PRZECIWPÓŻAROWE POL-SKONE BEZPRZYLGOWE EI30 PLUS SYSTEMU HALSPAN

UWAGA! W celu spełnienia warunków odporności ogniowej do drzwi należy stosować samozamykacz spełniający wymagania normy PN-EN 1154:1999/A1:2004/AC:2010, klamki drzwiowe spełniające wymagania normy PN-EN 1906:2012 (min. klasa B w zakresie związanym z odpornością ogniową) oraz wkładki bębnekowe spełniające wymagania normy PN-EN 1303:2015 (klasa B w zakresie związanym z odpornością ogniową).

Skrzydło w systemie bezprzylgowym, ościeżnica drewniana i metalowa (stała lub regulowana). Konstrukcję skrzydła stanowią warstwowa płyta wiórowa z doklejką z drewna iglastego obłożona obustronnie płytami HDF. Nominalna grubość skrzydła wynosi 50 mm.

- Odporność ogniowa EI₃₀
- izolacyjność akustyczna
- jednoskrzydłowe:
 - klasa D₁ – 30, D₂ – 25, klasa Rw=32 dB
- dwuskrzydłowe:
 - klasa D₁ – 25, D₂ – 25, klasa Rw=27 dB
- 3 klasa wytrzymałości mechanicznej wg normy PN-EN 1192:2001
- Dymoszczelność klasa S_a, S₂₀₀ (opcja)
- Krajowa Ocena Techniczna ITB-KOT-2018/0407 wyd.1
- Krajowy Certyfikat Stałości Właściwości Użytkowych nr 020-UWB-2695/W



drzwi EI30 PLUS jednoskrzydłowe, ościeżnica stała drewniana

Zobacz
więcej
inspiracji



EI30 PLUS



| WZÓR | pełne | szklone | pełne/pełne | szklone/szklone | pełne/szklone |
|-----------------------|--------------|--------------|---------------|-----------------|----------------|
| ECO TOP | 3030/3726,90 | 5246/6452,58 | 6201/7627,23 | 9509/11696,07 | 8052/9903,96 |
| LAMINOWANE CPL 0,2 | 3261/4011,03 | 5443/6694,89 | 6549/8055,27 | 9878/12149,94 | 8351/10271,73 |
| UNI MAT PLUS | 3129/3848,67 | 5339/6566,97 | 6393/7863,39 | 9698/11928,54 | 8244/10140,12 |
| HIGH TOP | 3261/4011,03 | 5443/6694,89 | 6549/8055,27 | 9878/12149,94 | 8351/10271,73 |
| LAMISTONE | 3261/4011,03 | 5443/6694,89 | 6549/8055,27 | 9878/12149,94 | 8351/10271,73 |
| SILKSTONE | 3261/4011,03 | 5443/6694,89 | 6549/8055,27 | 9878/12149,94 | 8351/10271,73 |
| MALOWANE - biały | 3806/4681,38 | 6188/7611,24 | 7528/9259,44 | 11555/14212,65 | 9475/11654,25 |
| MALOWANE - szary, beż | 3906/4804,38 | 6288/7734,24 | 7728/9505,44 | 11755/14458,65 | 9675/11900,25 |
| MALOWANE - szary, beż | 4006/4927,38 | 6388/7857,24 | 7928/9751,44 | 11955/14704,65 | 9875/12146,25 |
| FORNIROWANE GRUPA A | 4180/5141,40 | 6792/8354,16 | 8267/10168,41 | 12684/15601,32 | 10402/12794,46 |
| FORNIROWANE GRUPA B | 4331/5327,13 | 7073/8699,79 | 8560/10528,80 | 13202/16238,46 | 10806/13291,38 |
| FORNIROWANE GRUPA C,D | 4483/5514,09 | 7369/9063,87 | 8874/10915,02 | 13748/16910,04 | 11227/13809,21 |

dymoszczelność - dopłata: jednoskrzydłowe 100/123; dwuskrzydłowe 200/246

drzwi w wersji pełnej lub pełnej / szklonej (skrzydło szersze szklone, skrzydło węższe pełne)

DOPLĄTY ZA NIESTANDARDOWE WYMIARY DRZWI PRZECIWOŻAROWYCH

| | standardowa szerokość | nietyпова szerokość „100” | nietyпова szerokość „110” |
|-------------------------------|-----------------------|---------------------------|---------------------------|
| standardowa wysokość | - | dopłata 10%* | dopłata 20%* |
| nietyпова wysokość do 2200 mm | dopłata 10%* | dopłata 20%* | dopłata 30%* |
| nietyпова wysokość do 2300 mm | dopłata 20%* | dopłata 30%* | dopłata 40%* |
| nietyпова wysokość do 2400 mm | dopłata 30%* | dopłata 40%* | dopłata 50%* |
| nietyпова wysokość do 2500 mm | dopłata 40%* | dopłata 50%* | dopłata 60%* |

*dopłata do drzwi (skrzydło+ościeżnica)

Kolorystyka ościeżnic metalowych (str. 74)

dopłata do koloru podstawowego biały (RAL 9003)
wg grup kolorystycznych RAL, NCS (str. 113)

| Grupa I | Grupa II | Grupa III | Grupa IV | Grupa V |
|------------|------------|------------|------------|------------|
| 399/490,77 | 499/613,77 | 599/736,77 | 699/859,77 | 799/982,77 |

WYMIARY DRZWI Ościeżnica stała drewniana lub regulowana:

System bezprzylgowy:

Drzwi jednoskrzydłowe:

max. szerokość „110” - 1212 mm, max. wysokość 2500 mm

Wersja 90 Plus (pozwała uzyskać światło przejścia min. 900 mm przy otwarciu skrzydła o kąt 90°) 1072x2075 mm

Drzwi dwuskrzydłowe:

max. szerokość „110+110” - 2330 mm, max. wysokość 2500 mm

Ościeżnica stała metalowa:

System bezprzylgowy:

Drzwi jednoskrzydłowe:

max. szerokość „110” - 1224 mm, max. wysokość 2281 mm

Wersja 90 Plus (pozwała uzyskać światło przejścia min. 900 mm przy otwarciu skrzydła o kąt 90°) 1084x2081 mm

Drzwi dwuskrzydłowe:

max. szerokość „110+110” - 2340 mm, max. wysokość 2281 mm

Ościeżnica regulowana metalowa:

System bezprzylgowy:

Drzwi jednoskrzydłowe:

max. szerokość „110” - 1224 mm, max. wysokość 2281 mm

Wersja 90 Plus (pozwała uzyskać światło przejścia min. 900 mm przy otwarciu skrzydła o kąt 90°) 1084x2081 mm

Drzwi dwuskrzydłowe:

max. szerokość „110+110” - 2340 mm, max. wysokość 2281 mm

Istnieje możliwość wykonania nietypowych szerokości i wysokości drzwi po konsultacji z Działem Sprzedaży.

SZEROKOŚĆ INWESTYCYJNA

szerokość drzwi 90 plus pozwala uzyskać światło przejścia min. 900 mm w przypadku otwarcia skrzydła o kąt 90°.



SKRZYDŁA DO OŚCIEŻNICY METALOWEJ Str. 42

OŚCIEŻNICA METALOWA STR. 84,86

WYKOŃCZENIE SKRZYDŁA

Powierzchnia gładka malowana, fornirowana, pokryta laminatem CPL o grubości od 0,2 do 0,7 mm, laminatem HPL o grubości od 0,7 do 1,0 mm lub folią drewnopodobną. Dostępne wystrójki płaskie, wykonane z ozdobnych listew profilowanych, dekory aluminiowe.

PRZESZKLENIA

Szyba przezroczysta o odporności ogniowej EI30. Ramka sosnowa malowana, fornirowana lub oklejana folią w kolorze dopasowanym do koloru skrzydła. Dostępne przeszklenie typu bulaj z ramką stalową Ø320 mm (po zewnętrznej stronie ramki).

OŚCIEŻNICE

Ościeżnica malowana, fornirowana, oklejona laminatem CPL 0,15 mm, CPL 0,2 mm lub folią dopasowaną do kolorystyki skrzydła.

Drewniana stała sosnowa - opcjonalnie z listwami maskującymi, ćwierćwałkiem.

Drewniana regulowana z panelami poszerzającymi, opaskami kątowymi oraz listwą maskującą.

Stała metalowa wykonana z blachy stalowej gr. 1,5 mm standardowo malowanej proszkowo w kolorze białym (RAL 9016 i RAL 9003), szarym (RAL 7047), brązowym (RAL 8014),

beżowym (RAL 1001), grafitowym (RAL 7024), czarnym (RAL 9005).

Regulowana metalowa wykonana z blachy stalowej gr. 1,5 mm standardowo malowanej proszkowo w kolorze białym (RAL 9016 i RAL 9003), szarym (RAL 7047), brązowym (RAL 8014), beżowym (RAL 1001), grafitowym (RAL 7024), czarnym (RAL 9005).

Istnieje możliwość malowania ościeżnic w nietypowych kolorach z palety RAL lub NCS po konsultacji z Działem Sprzedaży. Ościeżnica składa się z części zasadniczej oraz opaski kątowej wsuwanej w część zasadniczą.

AKCESORIA I WYPOSAŻENIE

Wyposażenie standardowe:

(drzwi z ościeżnicą drewnianą lub metalową)
- 3 zawiasy obiektywne typ OBX firmy ECO SCHULTE lub zawiasy kryte TECTUS firmy Simonswerk (opcja za dopłatą)
- zamek wpuszczany wraz z wkładką patentową
- uszczelka opadająca

Wyposażenie dodatkowe:

- kolorystyka SILKSTONE CPL - 350/430,50
- dekory aluminiowe - str 55

- wystrójki - str. 45

- samozamykacz nawierzchniowy lub kryty, zamki antypaniczne, dźwignie antypaniczne, elektrozapczy, zwory elektromagnetyczne, kontaktron, zamek dodatkowy - str. 93-96.

- wizjer panoramiczny - stal nierdzewna 90/110,70; antracyt, czarny mat 95/116,85

Możliwość przygotowania w skrzydle frezowania pod zamek (elektroniczny) hotelowy po konsultacji z Działem Sprzedaży.

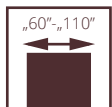

drzwi EI60 PLUS, ościeżnica stała drewniana

PRZECIWOŻAROWE POL-SKONE PRZYLGOWE EI60 PLUS SYSTEMU HALSPAN

UWAGA! W celu spełnienia warunków odporności ogniowej do drzwi należy stosować samozamykacz spełniający wymagania normy PN-EN 1154:1999/A1:2004/AC:2010, klamki drzwiowe spełniające wymagania normy PN-EN 1906:2012 (min. klasa B w zakresie związanym z odpornością ogniową) oraz wkładki bębnekowe spełniające wymagania normy PN-EN 1303:2015 (klasa B w zakresie związanym z odpornością ogniową).

Drzwi przeciwpożarowe przylgowe EI60 Plus systemu Halspan z ościeżnicą metalową wyposażone w okucia antypaniczne PHA 2000 lub PHA 2500 oraz zawiasy EXACTA 495 ø16 mm spełniają wymagania normy PN-EN 1125:2009 w zakresie zdolności do zwolnienia i mogą być stosowane na drogach i wyjściach ewakuacyjnych.

Skrzydło w systemie przylgowym. Konstrukcję skrzydła stanowi warstwowa płyta wiórowa z doklejką z drewna iglastego obłożona obustronnie płytami HDF. Nominalna grubość skrzydła wynosi 60 mm.

- Odporność ogniowa EI₆₀
- izolacyjność akustyczna
- jednoskrzydłowe:
 - klasa D₁ – 30, D₂ – 25, klasa Rw=32 dB
- dwuskrzydłowe:
 - klasa D₁ – 25, D₂ – 25, klasa Rw=32 dB
- 3 klasa wytrzymałości mechanicznej wg normy PN-EN 1192:2001
- Dymoszczelność klasa S_a, S₂₀₀ (opcja)
- Krajowa Ocena Techniczna ITB-KOT-2018/0407 wyd.1
- Krajowy Certyfikat Stałości Właściwości Użytkowych nr 020-UWB-2695/W



drzwi EI60 PLUS, ościeżnica drewniana regulowana

Zobacz więcej inspiracji



EI60 PLUS



| WZÓR | pełne | szklone | pełne/pełne | szklone/szklone | pełne/szklone |
|-------------------------|--------------|--------------|--------------|-----------------|----------------|
| ECO TOP | 2973/3656,79 | 5154/6339,42 | 5291/6507,93 | 9677/11902,71 | 7481/9201,63 |
| LAMINOWANE CPL 0,2 | 3257/4006,11 | 5413/6657,99 | 5715/7029,45 | 10207/12554,61 | 8042/9891,66 |
| UNI MAT PLUS | 3071/3777,33 | 5244/6450,12 | 5502/6767,46 | 9889/12163,47 | 7694/9463,62 |
| HIGH TOP | 3115/3831,45 | 5284/6499,32 | 5488/6750,24 | 9979/12274,17 | 7740/9520,20 |
| LAMISTONE | 3115/3831,45 | 5284/6499,32 | 5488/6750,24 | 9979/12274,17 | 7740/9520,20 |
| SILKSTONE | 3115/3831,45 | 5284/6499,32 | 5488/6750,24 | 9979/12274,17 | 7740/9520,20 |
| MALOWANE - biały | 3785/4655,55 | 6240/7675,20 | 6560/8068,80 | 11442/14073,66 | 9008/11079,84 |
| MALOWANE - szary, beż | 3885/4778,55 | 6340/7798,20 | 6760/8314,80 | 11642/14319,66 | 9208/11325,84 |
| MALOWANE - czarny, sage | 3985/4901,55 | 6440/7921,20 | 6960/8560,8 | 11842/14565,66 | 9408/11571,84 |
| FORNIROWANE GRUPA A | 4155/5110,65 | 6849/8424,27 | 7337/9024,51 | 12801/15745,23 | 10077/12394,71 |
| FORNIROWANE GRUPA B | 4414/5429,22 | 7147/8790,81 | 7704/9475,92 | 13441/16532,43 | 10570/13001,10 |
| FORNIROWANE GRUPA C,D | 4619/5681,37 | 7492/9215,16 | 8087/9947,01 | 14116/17362,68 | 11100/13653,00 |

dymoszczelność - dopłata: jednoskrzydłowe 100/123; dwuskrzydłowe 200/246

drzwi w wersji pełnej lub pełnej / szklonej (skrzydło szersze szklone, skrzydło węższe pełne)

DOPLATY ZA NIESTANDARDOWE WYMIARY DRZWI PRZECIWOPOŻAROWYCH

| | standardowa szerokość | nietyпова szerokość „100” | nietyпова szerokość „110” |
|-------------------------------|-----------------------|---------------------------|---------------------------|
| standardowa wysokość | - | dopłata 10%* | dopłata 20%* |
| nietyпова wysokość do 2200 mm | dopłata 10%* | dopłata 20%* | dopłata 30%* |
| nietyпова wysokość do 2300 mm | dopłata 20%* | dopłata 30%* | dopłata 40%* |
| nietyпова wysokość do 2400 mm | dopłata 30%* | dopłata 40%* | dopłata 50%* |
| nietyпова wysokość do 2500 mm | dopłata 40%* | dopłata 50%* | dopłata 60%* |

*dopłata do drzwi (skrzydło+ościeżnica)

Kolorystyka ościeżnic metalowych (str. 74)

dopłata do koloru podstawowego biały (RAL 9003) wg grup kolorystycznych RAL, NCS (str. 113)

| Grupa I | Grupa II | Grupa III | Grupa IV | Grupa V |
|------------|------------|------------|------------|------------|
| 399/490,77 | 499/613,77 | 599/736,77 | 699/859,77 | 799/982,77 |

WYMIARY DRZWI

Ościeżnica stała drewniana lub regulowana:

System przylgowy:

Drzwi jednoskrzydłowe:

max. szerokość „110” – 1212 mm, max. wysokość 2500 mm

Wersja 90 Plus (pozwala uzyskać światło przejścia min. 900 mm przy otwarciu skrzydła o kąt 90°) 1032x2075 mm

Drzwi dwuskrzydłowe pełne:

max. szerokość „110+110” – 2352 mm, max. wysokość 2500 mm

Drzwi dwuskrzydłowe szklone:

max. szerokość „100+100” – 2152 mm, max. wysokość 2350 mm

Ościeżnica stała metalowa:

System przylgowy:

Drzwi jednoskrzydłowe:

max. szerokość „110” – 1204 mm, max. wysokość 2271 mm

Wersja 90 Plus (pozwala uzyskać światło przejścia min. 900 mm przy otwarciu skrzydła o kąt 90°) 1024x2071 mm

Drzwi dwuskrzydłowe pełne:

max. szerokość „110+110” – 2342 mm, max. wysokość 2271 mm

Drzwi dwuskrzydłowe szklone:

max. szerokość „100+100” – 2142 mm, max. wysokość 2271 mm

WYKOŃCZENIE SKRZYDŁA

Powierzchnią gładką malowaną, fornirowaną, pokryta laminatem CPL o grubości od 0,2 do 0,7 mm, laminatem HPL o grubości od 0,7 do 1,0 mm lub folią drewnopodobną. Dostępne wystrój płaskie, wykonane z ozdobnych listew profilowanych, dekory aluminiowe

PRZESZKLENIA

Szyba przezroczysta o odporności ogniowej EI60. Ramka sosnowa malowana, fornirowana lub oklejona folią dopasowaną do koloru skrzydła. Dostępne przeszklenie typu bulaj z ramką stalową Ø320 mm (po zewnętrznej stronie ramki).

OŚCIEŻNICE

Ościeżnica malowana, fornirowana, oklejona laminatem CPL 0,15 mm, CPL 0,2 mm lub folią dopasowaną do kolorystyki skrzydła.

Drewniana stała sosnowa – opcjonalnie z listwami maskującymi, ćwierćwałkiem.

Drewniana regulowana z panelami poszerzającymi, opaskami kątowymi oraz listwą maskującą.

Stala metalowa wykonana z blachy stalowej gr. 1,5 mm standardowo malowanej proszkowo w kolorze białym (RAL 9016 i RAL 9003), szarym (RAL 7047), brązowym (RAL 8014),

Ościeżnica regulowana metalowa:

System przylgowy:

Drzwi jednoskrzydłowe:

max. szerokość „110” – 1224 mm, max. wysokość 2281 mm

Wersja 90 Plus (pozwala uzyskać światło przejścia min. 900 mm przy otwarciu skrzydła o kąt 90°) 1044x2081 mm

Drzwi dwuskrzydłowe pełne:

max. szerokość „110+110” – 2362 mm, max. wysokość 2281 mm

Drzwi dwuskrzydłowe szklone:

max. szerokość „100+100” – 2162 mm, max. wysokość 2281 mm

SZEROKOŚĆ INWESTYCYJNA

szerokość drzwi 90 plus pozwala uzyskać światło przejścia min. 900 mm w przypadku otwarcia skrzydła o kąt 90°.

OPCJONALNE WERSJE SZKLENIA



W1S

W3S

SKRZYDŁA DO OŚCIEŻNICY METALOWEJ Str. 42

OŚCIEŻNICA METALOWA STR. 83,85

AKCESORIA I WYPOSAŻENIE

Wyposażenie standardowe:

- (drzwi z ościeżnicą drewnianą lub metalową)
- 4 zawiasy czopowe regulowane w 3 płaszczyznach firmy OTLAV
- zamek wypuszczany z wkładką patentową
- uszczelka opadająca

Wyposażenie dodatkowe:

- dekory aluminiowe - str. 67

- wystrój - str. 45

- samozamykacz nawierzchniowy lub kryty, zamki antypaniczne, dźwignie antypaniczne, elektrozaczepy, zwory elektromagnetyczne, kontaktron, zamek dodatkowy - str. 93-96.
- kolorystyka SILKSTONE CPL - 350/430,50

Możliwość przygotowania w skrzydle frezowania pod zamek (elektroniczny) hotelowy po konsultacji z Działem Sprzedaży.

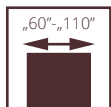

drzwi EI60 PLUS, ościeżnica stała drewniana

PRZECIWOŻAROWE POL-SKONE BEZPRZYLGOWE EI60 PLUS SYSTEMU HALSPAN

UWAGA! W celu spełnienia warunków odporności ogniowej do drzwi należy stosować samozamykacz spełniający wymagania normy PN-EN 1154:1999/A1:2004/AC:2010, klamki drzwiowe spełniające wymagania normy PN-EN 1906:2012 (min. klasa B w zakresie związanym z odpornością ogniową) oraz wkładki bębnekowe spełniające wymagania normy PN-EN 1303:2015 (klasa B w zakresie związanym z odpornością ogniową).

Skrzydło w systemie bezprzylgowym. Konstrukcję skrzydła stanowi warstwowa płyta wiórowa z doklejką z drewna iglastego obłożona obustronnie płytami HDF. Nominalna grubość skrzydła wynosi 60 mm.

- Odporność ogniowa EI₆₀
- izolacyjność akustyczna
- jednoskrzydłowe:
 - klasa D₁ – 30, D₂ – 25, klasa Rw=32 dB
- dwuskrzydłowe:
 - klasa D₁ – 25, D₂ – 25, klasa Rw=32 dB
- 3 klasa wytrzymałości mechanicznej wg normy PN-EN 1192:2001
- Dymoszczelność klasa S_a, S₂₀₀ (opcja)
- Krajowa Ocena Techniczna ITB-KOT-2018/0407 wyd.1
- Krajowy Certyfikat Stałości Właściwości Użytkowych nr 020-UWB-2695/W



drzwi EI60 PLUS, ościeżnica drewniana regulowana

Zobacz
więcej
inspiracji



EI60 PLUS



| WZÓR | pełne | szklone | pełne/pełne | szklone/szklone | pełne/szklone |
|-------------------------|--------------|---------------|----------------|-----------------|----------------|
| ECO TOP | 3766/4632,18 | 6096/7498,08 | 6909/8498,07 | 11217/13796,91 | 8956/11015,88 |
| LAMINOWANE CPL 0,2 | 4038/4966,74 | 6449/7932,27 | 7321/9004,83 | 11896/14632,08 | 9510/11697,30 |
| UNI MAT PLUS | 3861/4749,03 | 6187/7610,01 | 7107/8741,61 | 11419/14045,37 | 9155/11260,65 |
| HIGH TOP | 3903/4800,69 | 6239/7673,97 | 7094/8725,62 | 11507/14153,61 | 9198/11313,54 |
| LAMISTONE | 3903/4800,69 | 6239/7673,97 | 7094/8725,62 | 11507/14153,61 | 9198/11313,54 |
| SILKSTONE | 3903/4800,69 | 6239/7673,97 | 7094/8725,62 | 11507/14153,61 | 9198/11313,54 |
| MALOWANE - biały | 4712/5795,76 | 7281/8955,63 | 8522/10482,06 | 13518/16627,14 | 10899/13405,77 |
| MALOWANE - szary, beż | 4812/5918,76 | 7381/9078,63 | 8722/10728,06 | 13718/16873,14 | 11099/13651,77 |
| MALOWANE - czarny, sage | 4912/6041,76 | 7481/9201,63 | 8922/10974,06 | 13918/17119,14 | 11299/13897,77 |
| FORNIROWANE GRUPA A | 5171/6360,33 | 7993/9831,39 | 9355/11506,65 | 14839/18251,97 | 11964/14715,72 |
| FORNIROWANE GRUPA B | 5336/6563,28 | 8294/10201,62 | 9666/11889,18 | 15379/18916,17 | 12378/15224,94 |
| FORNIROWANE GRUPA C,D | 5548/6824,04 | 8658/10649,34 | 10041/12350,43 | 16025/19710,75 | 12874/15835,02 |

dymoszczelność - dopłata: jednoskrzydłowe 100/123; dwuskrzydłowe 200/246

drzwi w wersji pełnej lub pełnej / szklonej (skrzydło szersze szklone, skrzydło węższe pełne)

DOPLĄTY ZA NIESTANDARDOWE WYMIARY DRZWI PRZECIWOŻAROWYCH

| | standardowa szerokość | nietyпова szerokość „100” | nietyпова szerokość „110” |
|-------------------------------|-----------------------|---------------------------|---------------------------|
| standardowa wysokość | - | dopłata 10%* | dopłata 20%* |
| nietyпова wysokość do 2200 mm | dopłata 10%* | dopłata 20%* | dopłata 30%* |
| nietyпова wysokość do 2300 mm | dopłata 20%* | dopłata 30%* | dopłata 40%* |
| nietyпова wysokość do 2400 mm | dopłata 30%* | dopłata 40%* | dopłata 50%* |
| nietyпова wysokość do 2500 mm | dopłata 40%* | dopłata 50%* | dopłata 60%* |

*dopłata do drzwi (skrzydło+ościeżnica)

OPCJONALNE WERSJE SZKLENIA



W1S

W3S

Kolorystyka ościeżnic metalowych (str. 74)

dopłata do koloru podstawowego biały (RAL 9003) wg grup kolorystycznych RAL, NCS (str. 113)

| Grupa I | Grupa II | Grupa III | Grupa IV | Grupa V |
|------------|------------|------------|------------|------------|
| 399/490,77 | 499/613,77 | 599/736,77 | 699/859,77 | 799/982,77 |

WYMIARY DRZWI

Ościeżnica stała drewniana lub regulowana:

System bezprzylgowy:

Drzwi jednoskrzydłowe:

max. szerokość „110” – 1212 mm, max. wysokość 2500 mm

Wersja 90 Plus (pozwała uzyskać światło przejścia min. 900 mm przy otwarciu skrzydła o kąt 90°) 1072x2075 mm

Drzwi dwuskrzydłowe pełne:

max. szerokość „110+110” – 2330 mm, max. wysokość 2500 mm

Drzwi dwuskrzydłowe szklone:

max. szerokość „100+100” – 2130 mm, max. wysokość 2350 mm

Ościeżnica stała metalowa:

System bezprzylgowy:

Drzwi jednoskrzydłowe:

max. szerokość „110” – 1224 mm, max. wysokość 2281 mm

Wersja 90 Plus (pozwała uzyskać światło przejścia min. 900 mm przy otwarciu skrzydła o kąt 90°) 1084x2081 mm

Drzwi dwuskrzydłowe pełne:

max. szerokość „110+110” – 2340 mm, max. wysokość 2281 mm

Drzwi dwuskrzydłowe szklone:

max. szerokość „100+100” – 2140 mm, max. wysokość 2281 mm

SKRZYDŁA DO OŚCIEŻNICY METALOWEJ Str. 42

OŚCIEŻNICA METALOWA Str. 84,86

Ościeżnica regulowana metalowa:

System bezprzylgowy:

Drzwi jednoskrzydłowe:

max. szerokość „110” – 1224 mm, max. wysokość 2281 mm

Wersja 90 Plus (pozwała uzyskać światło przejścia min. 900 mm przy otwarciu skrzydła o kąt 90°) 1084x2081 mm

Drzwi dwuskrzydłowe pełne:

max. szerokość „110+110” – 2340 mm, max. wysokość 2281 mm

Drzwi dwuskrzydłowe szklone:

max. szerokość „100+100” – 2140 mm, max. wysokość 2281 mm

Istnieje możliwość wykonania nietypowych szerokości i wysokości

drzwi po konsultacji z Działem Sprzedaży.

SZEROKOŚĆ INWESTYCYJNA

Szerokość drzwi 90 plus pozwała uzyskać światło przejścia min. 900 mm w przypadku otwarcia skrzydła o kąt 90°.

WYKOŃCZENIE SKRZYDŁA

Powierzchnia gładka malowana, fornirowana, pokryta laminatem CPL o grubości od 0,2 do 0,7 mm, laminatem HPL o grubości od 0,7 do 1,0 mm lub folią drewnopodobną. Dostępne wystrójki płaskie, wykonane z ozdobnych listew profilowanych, dekory aluminiowe

PRZESZKLENIA

Szyba przezroczysta o odporności ogniowej EI60. Ramka sosnowa malowana, fornirowana lub oklejana folią dopasowaną do koloru skrzydła. Dostępne przeszklenie typu bulaj z ramką stalową Ø320 mm (po zewnętrznej stronie ramki).

OŚCIEŻNICE

Ościeżnica malowana, fornirowana, oklejona laminatem CPL 0,15 mm, CPL 0,2 mm lub folią dopasowaną do kolorystyki skrzydła.

Drewniana stała sosnowa – opcjonalnie z listwami maskującymi, ćwierćwałkiem.

Drewniana regulowana z panelami poszerzającymi, opaskami kątowymi oraz listwą maskującą.

Stała metalowa wykonana z blachy stalowej gr. 1,5 mm standardowo malowanej proszkowo w kolorze białym (RAL 9016 i RAL 9003), szarym (RAL 7047), brązowym (RAL 8014),

beżowym (RAL 1001), grafitowym (RAL 7024), czarnym (RAL 9005). **Regulowana metalowa** wykonana z blachy stalowej gr. 1,5 mm standardowo malowanej proszkowo w kolorze białym (RAL 9016 i RAL 9003), szarym (RAL 7047), brązowym (RAL 8014), beżowym (RAL 1001), grafitowym (RAL 7024), czarnym (RAL 9005).

Istnieje możliwość malowania ościeżnic w nietypowych kolorach z palety RAL lub NCS po konsultacji z Działem Sprzedaży. Ościeżnica składa się z części zasadniczej oraz opaski kątowej wsuwanej w część zasadniczą.

AKCESORIA I WYPOSAŻENIE

Wyposażenie standardowe:

- (drzwi z ościeżnicą drewnianą lub metalową)
- 3 zawiasy obiektywne typ OBX firmy ECO SCHULTE lub zawiasy kryte TECTUS firmy Simonswerk (opcja za dopłatą)
- zamek główny z wkładką patentową
- uszczelka opadająca

Wyposażenie dodatkowe:

- kolorystyka SILKSTONE CPL - 350/430,50

- dekory aluminiowe - str. 67

- wystrójki - str. 45

- samozamykacz nawierzchniowy lub kryty, zamki antypaniczne, dźwignie antypaniczne, elektrozaczepty, zwory elektromagnetyczne, kontaktron, zamek dodatkowy – str. 93-96.

Możliwość przygotowania w skrzydle frezowania pod zamek (elektroniczny) hotelowy po konsultacji z Działem Sprzedaży.

SKRZYDŁO EI 30 PLUS, EI 60 PLUS DO OŚCIEŻNICY METALOWEJ

SKRZYDŁO EI30 PLUS



| WZÓR | EI 30 SR 32 dB | EI 30-1S 32 dB (W1S,W2S,W3S) | EI 30-1S 32 dB (W4S) | EI 30-2 SR 27 dB | EI 30-2S SR 27 dB | EI 30-3S SR 27 dB |
|-------------------------|----------------|------------------------------|----------------------|------------------|-------------------|-------------------|
| ECO TOP | 1607/1976,61 | 3645/4483,35 | 3712/4565,76 | 3357/4129,11 | 6029/7415,67 | 4846/5960,58 |
| LAMINOWANE CPL 0,2 | 1770/2177,10 | 3833/4714,59 | 3903/4800,69 | 3567/4387,41 | 6368/7832,64 | 5135/6316,05 |
| HIGH TOP | 1770/2177,10 | 3833/4714,59 | 3903/4800,69 | 3567/4387,41 | 6368/7832,64 | 5135/6316,05 |
| LAMISTONE, SILKSTONE | 1770/2177,10 | 3833/4714,59 | 3903/4800,69 | 3567/4387,41 | 6368/7832,64 | 5135/6316,05 |
| UNI MAT PLUS | 1770/2177,10 | 3833/4714,59 | 3903/4800,69 | 3567/4387,41 | 6368/7832,64 | 5135/6316,05 |
| MALOWANE | 2167/2665,41 | 4406/5419,38 | 4486/5517,78 | 4251/5228,73 | 7636/9392,28 | 5913/7272,99 |
| MALOWANE - szary, beż | 2267/2788,41 | 4506/5542,38 | 4586/5640,78 | 4451/5474,73 | 7836/9638,28 | 6113/7518,99 |
| MALOWANE - czarny, sage | 2367/2911,41 | 4606/5665,38 | 4686/5763,78 | 4651/5720,73 | 8036/9884,28 | 6313/7764,99 |
| FORNIROWANE GRUPA A | 2380/2927,40 | 4837/5949,51 | 4926/6058,98 | 4668/5741,64 | 8383/10311,09 | 6492/7985,16 |
| FORNIROWANE GRUPA B | 2534/3116,82 | 5120/6297,60 | 5213/6411,99 | 4963/6104,49 | 8859/10896,57 | 6875/8456,25 |
| FORNIROWANE GRUPA C,D | 2686/3303,78 | 5385/6623,55 | 5483/6744,09 | 5277/6490,71 | 9357/11509,11 | 7273/8945,79 |

dymoszczelność - dopłata jednoskrzydłowe 100 / 123,00 dwuskrzydłowe 200 / 246,00

kolorystyka SILKSTONE CPL - 350/430,50

SKRZYDŁO EI60 PLUS



| WZÓR | EI 60 SR 32 dB | EI 60-1S 32 dB (W1S,W3S) | EI 60-2 SR 32 dB | EI 60-2S SR 32 dB | EI 60-3S SR 32 dB |
|-------------------------|----------------|--------------------------|------------------|-------------------|-------------------|
| ECO TOP | 2244/2760,12 | 4674/5749,02 | 3606/4435,38 | 7342/9030,66 | 5474/6733,02 |
| LAMINOWANE CPL 0,2 | 2376/2922,48 | 4821/5929,83 | 3766/4632,18 | 7609/9359,07 | 5688/6996,24 |
| HIGH TOP | 2376/2922,48 | 4821/5929,83 | 3766/4632,18 | 7609/9359,07 | 5688/6996,24 |
| LAMISTONE, SILKSTONE | 2376/2922,48 | 4821/5929,83 | 3766/4632,18 | 7609/9359,07 | 5688/6996,24 |
| UNI MAT PLUS | 2376/2922,48 | 4821/5929,83 | 3766/4632,18 | 7609/9359,07 | 5688/6996,24 |
| MALOWANE | 2937/3612,51 | 5610/6900,30 | 4700/5781,00 | 8958/11018,34 | 6829/8399,67 |
| MALOWANE - szary, beż | 3037/3735,51 | 5710/7023,30 | 4900/6027,00 | 9158/11264,34 | 7029/8645,67 |
| MALOWANE - czarny, sage | 3137/3858,51 | 5810/7146,30 | 5100/6273,00 | 9358/11510,34 | 7229/8891,67 |
| FORNIROWANE GRUPA A | 3225/3966,75 | 6160/7576,80 | 5159/6345,57 | 9833/12094,59 | 7496/9220,08 |
| FORNIROWANE GRUPA B | 3411/4195,53 | 6499/7993,77 | 5474/6733,02 | 10380/12767,4 | 7924/9746,52 |
| FORNIROWANE GRUPA C,D | 3613/4443,99 | 6843/8416,89 | 5803/7137,69 | 10954/13473,42 | 8376/10302,48 |

dymoszczelność - dopłata jednoskrzydłowe 100 / 123,00 dwuskrzydłowe 200 / 246,00

kolorystyka SILKSTONE CPL - 350/430,50

*standardowy kolor skrzydeł i ościeżnic drewnianych - biały RAL 9003.
Kolorystyka ościeżnic metalowych (str. 74)

dopłata do koloru podstawowego biały (RAL 9003) wg grup kolorystycznych RAL, NCS (str. 113)

| Grupa I | Grupa II | Grupa III | Grupa IV | Grupa V |
|------------|------------|------------|------------|------------|
| 399/490,77 | 499/613,77 | 599/736,77 | 699/859,77 | 799/982,77 |

w celu spełnienia wymogów Krajowej Oceny Technicznej skrzydła sprzedawane są w komplecie z ościeżnicą metalową.

DOPLĄTY ZA ZMIANĘ ELEMENTU PIONOWEGO ZE STANDARDU NA OPASKĘ SZEROKOŚCI OD 150 MM DO 210 MM (DO DRZWI B-30, C-30, RC3, CERBER PLUS, EI30 PLUS, EI60 PLUS, EI 30)

| | ECO TOP | HIGH TOP LAMISTONE CPL SILKSTONE LAMINAT CPL 0,2 mm | MALOWANE | FORNIROWANE GRUPA A | FORNIROWANE GRUPA B | FORNIROWANE GRUPA C |
|---|----------|--|------------|------------------------|------------------------|------------------------|
| opaska 210 mm element pionowy 2115 mm + pióro 12 mm | 43/52,89 | 51/62,73 | 101/124,23 | 99/121,77 | 111/136,53 | 117/143,91 |
| opaska 210 mm element pionowy 2115 mm + pióro 32 mm | 44/54,12 | 52/63,96 | 104/127,92 | 104/127,92 | 115/141,45 | 120/147,60 |
| opaska 210 mm element pionowy 2115 mm + pióro 52 mm | 47/57,81 | 55/67,65 | 108/132,84 | 106/130,38 | 118/145,14 | 125/153,75 |

DRZWI DO SZACHTÓW

- Zaleca się stosowanie drzwi przeciwpożarowych EI30 Plus, EI60 Plus na ościeżnicy stałej drewnianej z ewentualną zabudową drzwi w postaci paneli ściennych sklasyfikowanych jako trudnozapalne.

- Drzwi wyposażone w zamek wpuszczany z otworowaniem pod wkładkę bez klamki.

- W przypadku drzwi do szachtów gdzie występuje różnica temperatur między dwoma pomieszczeniami zaleca się stosowania kratki wentylacyjnych jako opcji wentylacji



DRZWI DWUKOLOROWE



skrzydło dwukolorowe, ościeżnica jednokolorowa

skrzydło dwukolorowe, ościeżnica dwukolorowa

MOŻLIWOŚĆ WYKONANIA DRZWI DWUKOLOROWYCH (DRZWI WEWNĘTRZNE ORAZ TECHNICZNE)

Tylko konstrukcja płytowa, nie dotyczy konstrukcji ramiakowo-płycinowej. Kolory tylko z tej samej grupy kolorystycznej np. ECO TOP+ECO TOP, LAMISTONE+LAMISTONE, CPL 0,2+CPL 0,2, HPL+HPL

skrzydło dwukolorowe / ościeżnica jednokolorowa **bez dopłaty**

skrzydło dwukolorowe / ościeżnica dwukolorowa **bez dopłaty**

OŚCIEŻNICA STAŁA

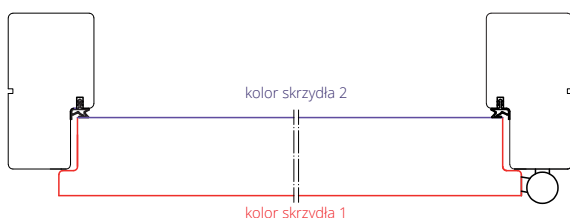

skrzydło dwukolorowe / ościeżnica jednokolorowa

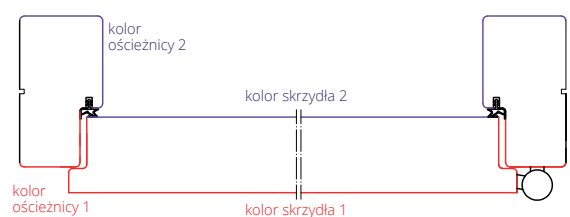

skrzydło dwukolorowe / ościeżnica dwukolorowa

OŚCIEŻNICA REGULOWANA

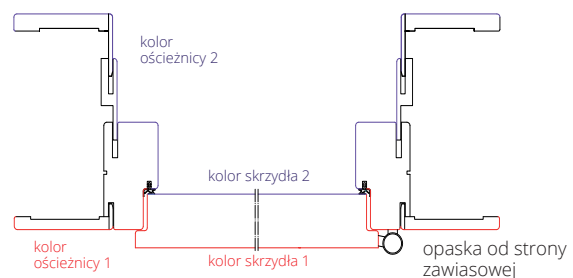

skrzydło dwukolorowe / ościeżnica dwukolorowa

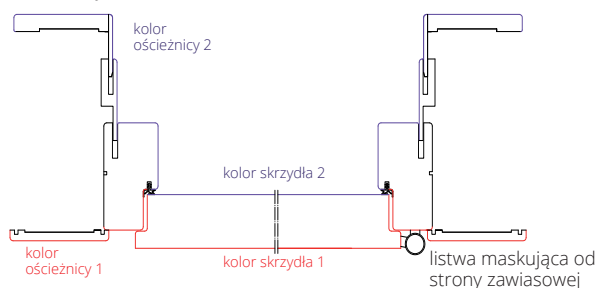

NAŚWIETLA PRZECIWPOŻAROWE



NAŚWIETLA BOCZNE I GÓRNE

| powierzchnia | (cena za 1 mb) |
|-------------------------|----------------|
| ECO TOP | 377/463,71 |
| LAMINOWANE CPL | 377/463,71 |
| HIGH TOP | 377/463,71 |
| LAMISTONE | 377/463,71 |
| SILKSTONE | 377/463,71 |
| MALOWANE - biały | 447/549,81 |
| MALOWANE - szary, beż | 547/672,81 |
| MALOWANE - czarny, sage | 647/795,81 |
| FORNIROWANE GRUPA A | 500/615,00 |
| FORNIROWANE GRUPA B | 500/615,00 |
| FORNIROWANE GRUPA C,D | 525/645,75 |

standard: szkło przezroczyste ognioodporne (m²): 1660/2041,80

cena naświetla = cena 1mbx2 (A+B) + cena 1mkw szkła x A X B

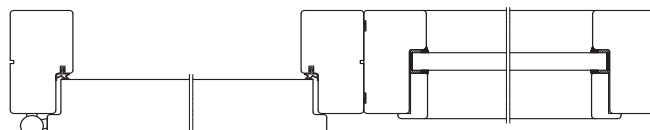

Naświetla boczne i górne naświetle na profilu ościeżnicy stałej

- odporność ogniowa EI30
- szkło ognioodporne przezroczyste
- maksymalny wymiar naświetli bocznych 944 mm x 2175 mm
- maksymalny wymiar naświetli górnych 2152 mm x 425 mm
- minimalny wymiar długości jednego boku naświetla 300 mm

Naświetla sprzedawane są wg Krajowej Oceny Technicznej ITB-KOT-2020/1370 wyd 1 i tylko w zestawie z drzwiami przeciwpożarowymi FR EI 30 system POL-SKONE. Na indywidualne jednostkowe dopuszczenie możliwe jest zastosowanie naświetli EI30 z drzwiami EI30 PLUS.

ZABEZPIECZENIA ZE STALI NIERDZEWNEJ O GRUBOŚCI 0,6 mm

Zabezpieczenia pionowych krawędzi skrzydła mogą być stosowane do skrzydła o grubości 40 mm w powłoce LAMISTONE, SILKSTONE, CPL 0,2; CPL 0,5; CPL 0,7 oraz FORNIROWANE.

Zabezpieczenia krawędzi skrzydła mogą być stosowane z ościeżnicą metalową oraz regulowaną system DIN w powłoce LAMISTONE, SILKSTONE, CPL 0,15, fornirowanej z zawiasami typ T. W przypadku drzwi wahadłowych zabezpieczenie krawędzi skrzydła stosuje się od strony przeciwnej do zawiasowej.

BRAK MOŻLIWOŚCI ZASTOSOWANIA OSŁON NA OŚCIEŻNICY.

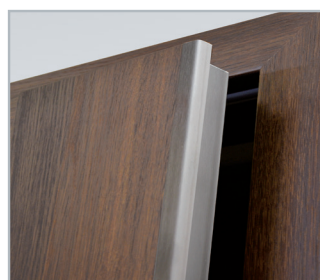

TYP ZABEZPIECZENIA

Komplet zabezpieczeń do skrzydła o grubości 40 mm
zabezpieczenie pionowe strony zamkowej i zabezpieczenie
pionowe strony zawiasowej.

474/583,02

ELEMENTY WYSTROJU

W architekturze obiektów użyteczności publicznej coraz większą rolę odgrywa aspekt wizualny. Dotyczy on zarówno samej bryły budynku, jak i wszystkich elementów jego wyposażenia. Proponujemy Państwu możliwość wykonania drzwi technicznych z dodatkowymi elementami wystroju: listwy o różnych kształtach: aluminiowe i w kolorze skrzydła, ryflowania w zróżnicowanych stylach, zabezpieczenia krawędzi skrzydła i ościeżnicy aplikacją ze stali nierdzewnej, panele ściennie

Zaleca się zastosowanie wypełnienia płyta otworowa lub pełna.

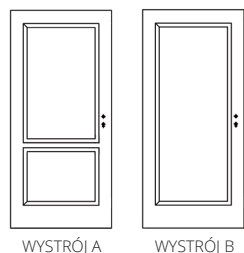

| WYSTRÓJ A, B (JEDNOSTRONNY) | | | | | |
|-----------------------------|------------|---------------------|---------------------|---------------------|--------------|
| | ECO TOP | HIGH TOP | LAMISTONE | SILKSTONE | UNI MAT PLUS |
| wystrój A | 143/175,89 | 143/175,89 | 143/175,89 | 143/175,89 | 151/185,73 |
| wystrój B | 110/135,30 | 110/135,30 | 110/135,30 | 110/135,30 | 116/142,68 |
| | MALOWANE | FORNIROWANE GRUPA A | FORNIROWANE GRUPA B | FORNIROWANE GRUPA C | |
| wystrój A | 299/367,77 | 318/391,14 | 332/408,36 | 359/441,57 | |
| wystrój B | 247/303,81 | 263/323,49 | 276/339,48 | 304/373,92 | |



| WYSTRÓJ C (JEDNOSTRONNY) | | | |
|--------------------------|---------------------|---------------------|---------------------|
| MALOWANE | FORNIROWANE GRUPA A | FORNIROWANE GRUPA B | FORNIROWANE GRUPA C |
| 500/615,00 | 575/707,25 | 575/707,25 | 575/707,25 |

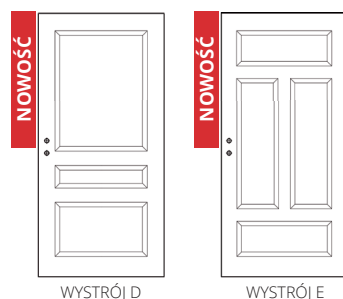

| WYSTRÓJ D, E (JEDNOSTRONNY) | | | | | |
|-----------------------------|------------|---------------------|---------------------|---------------------|------------|
| | ECO TOP | UNI MAT PLUS | HIGH TOP | LAMISTONE | SILKSTONE |
| wystrój D | 165/202,95 | 171/210,33 | 165/202,95 | 176/216,48 | 176/216,48 |
| wystrój E | 209/257,07 | 215/264,45 | 209/257,07 | 215/264,45 | 215/264,45 |
| | MALOWANE | FORNIROWANE GRUPA A | FORNIROWANE GRUPA B | FORNIROWANE GRUPA C | |
| wystrój D | 364/447,72 | 387/476,01 | 401/493,23 | 414/509,22 | |
| wystrój E | 416/511,68 | 442/543,66 | 463/569,49 | 477/586,71 | |

PANELE ŚCIENNE

Panele ściennie mogą być stosowane jako trwała okładzina ścian w biurach, salach konferencyjnych, pomieszczeniach mieszkalnych, gabinetach lub budynkach użyteczności publicznej. Bogata kolorystyka umożliwia dopasowanie odpowiedniego dekoru do pomieszczenia oraz stolarki drzwiowej budynku.

- Panele ściennie wykonane są z płyty MDF o grubości 16 mm, obustronnie oklejone powłoką dekoracyjną.
- Panele ściennie sklasyfikowane jako trudnozapalne wg PN-EN 13501-1+A1:2010 wykonane są z płyty MDF o grubości 16 mm o klasie reakcji na ogień Bs1 d0, obustronnie oklejone powłoką dekoracyjną.



zabudowa z paneli ściennych

dopłata do koloru podstawowego biały (RAL 9003) wg grup kolorystycznych RAL, NCS (str. 113) - **dopłata do jednego panela (elementu).**

| Grupa I | Grupa II | Grupa III |
|------------|------------|------------|
| 399/490,77 | 499/613,77 | 599/736,77 |
| Grupa IV | Grupa V | |
| 699/859,77 | 799/982,77 | |

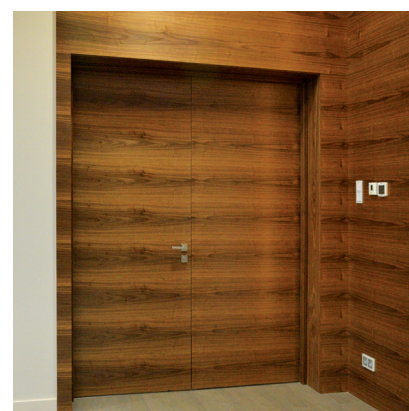

PANELE ŚCIENNE NRO

| ECO TOP | SILKSTONE | LAMISTONE * | MALOWANE (RAL 9003) | FORNIROWANE GRUPA A | FORNIROWANE GRUPA B | FORNIROWANE GRUPA C |
|------------|-----------|-------------|---------------------|---------------------|---------------------|---------------------|
| 501/616,23 | 560/688,8 | 527/648,21 | 820/1008,6 | 797/980,31 | 873/1073,79 | 943/1159,89 |

cena za 1 m² (dokładny wymiar paneli dostępny po konsultacji z Działem Handlowym)



panele NRO sklasyfikowane jako trudnozapalne

PANELE ŚCIENNE

| ECO TOP | SILKSTONE | UNI MAT PLUS | LAMISTONE * | LAMINAT CPL 0,2 mm | SILKSTONE CPL | MALOWANE (RAL 9003) | FORNIROWANE GRUPA A | FORNIROWANE GRUPA B | FORNIROWANE GRUPA C |
|------------|------------|--------------|-------------|--------------------|---------------|---------------------|---------------------|---------------------|---------------------|
| 358/440,34 | 388/477,24 | 388/477,24 | 388/477,24 | 400/492 | 527/648,21 | 665/817,95 | 613/753,99 | 677/832,71 | 746/917,58 |

cena za 1 m² (dokładny wymiar paneli dostępny po konsultacji z Działem Handlowym)

WYMIARY

Panele laminowane do drzwi o konstrukcji płytowej oraz płycinowo - ramiakowej:

Wymiary: max. szerokość: 1100 mm, max. wysokość 2500 mm

Panele fornirowane do drzwi o konstrukcji płytowej oraz płycinowo - ramiakowej:

Wymiary: max. szerokość: 1100 mm, max. wysokość 2500 mm

WYKOŃCZENIE

Powierzchnia fornirowana, pokryta laminatem LAMISTONE, SILKSTONE, ECO TOP, malowana lub laminatem CPL*.

Usłojenie paneli o szerokości do 1100 mm – pionowe lub poziome.

Usłojenie paneli o szerokości powyżej 1100 mm – tylko usłojenie poziome.

MONTAŻ

Specjalistyczny klej montażowy.

* Rzeczywiste kolory mogą różnić się od zamieszczonych w ofercie. Dopuszczalna różnica w odcieniu skrzydeł, ościeżnic, ramek i paneli. minimalna szerokość panela ściennego 80 mm

Wymiary: max. szerokość: 1100 mm, max. wysokość 2500 mm

dopłata do wymiarów 2301-2500 mm - 10% do ceny m²

dopłata do wymiarów 80-299 mm - 10% do ceny m²

dla paneli fornirowanych o wysokości 2200-2500 mm możliwe łączenie okleiny na mikrowczep.

NIETYPOWE ZABUDOWY Z OPASKAMI

DO DRZWI CERBER PLUS, CERBER PLUS RC2, B-30, C-30, RC3, EI30 SYSTEM POL-SKONE, EI30 PLUS, EI 60 PLUS, SR37

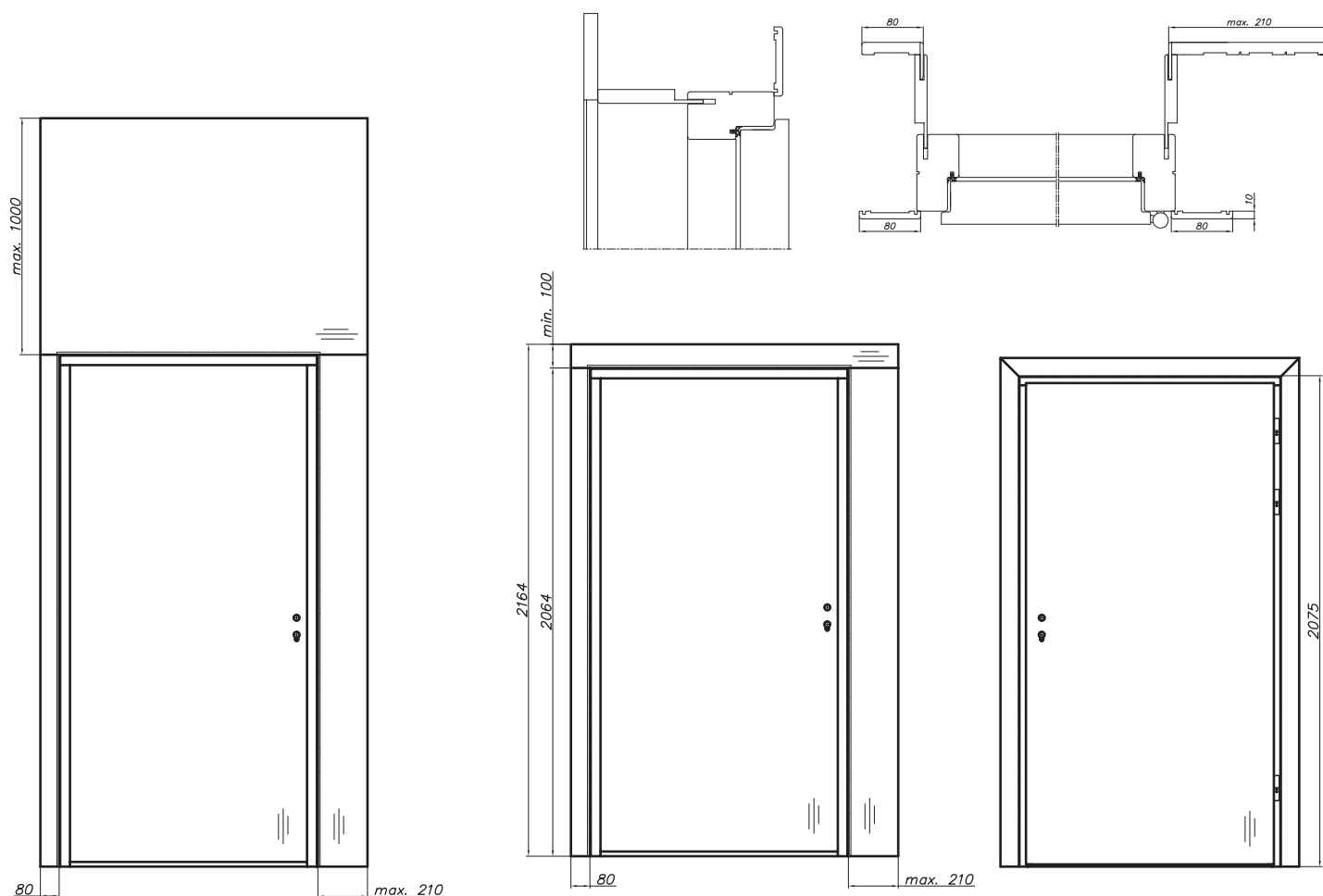

Panel górny o szerokości do 1220 mm możliwe wykonanie usłojenia w pionie oraz poziomie.
 Panel górny o szerokości powyżej 1220 mm tylko usłojenie poziome.
 Panel górny w okleinie możliwe wykonanie usłojenia w pionie oraz poziomie.

ZABUDOWA PANELOWA Z OPASKAMI (panel regulacyjny 16 mm + listwa 80 mm + opaski piony 210mm/80mm) - bez górnego panela ściennego

| do jednoskrzydłowych | | | | | | ZABUDOWA PANELOWA Z OPASKAMI (panel regulacyjny 16 mm + listwa 80 mm + opaski piony 210mm/80mm) - bez górnego panela ściennego | | | | | | | |
|--|-------------|---------------------------------|-------------|------------|-------------|---|--------------|---|------------------------|------------------------|-------------|-------------|--------------|
| B-30, C-30, RC3, SR37, EI30 SYSTEM POL-SKONE, EI 30 PLUS | | CERBER PLUS, CERBER PLUS RC2 | | EI 60 PLUS | | ECO TOP | UNI MAT PLUS | HIGH TOP LAMISTONE CPL SILKSTONE do laminowanych | MALOWANE biały 001* | MALOWANE szary, bez | FORNIROWANE | | |
| symbol | zakres [mm] | symbol | zakres [mm] | symbol | zakres [mm] | | | | | | GRUPA A | GRUPA B | GRUPA C |
| FY1 | 144-169 | FU1 | 136-161 | FW1 | 164-189 | 349/429,27 | 349/429,27 | 368/452,64 | 450/553,50 | 550/676,50 | 635/781,05 | 736/905,28 | 842/1035,66 |
| FY2 | 169-194 | FU2 | 161-186 | FW2 | 189-214 | 361/444,03 | 361/444,03 | 382/469,86 | 505/621,15 | 605/744,15 | 640/787,20 | 743/913,89 | 850/1045,50 |
| FY3 | 194-219 | FU3 | 186-211 | FW3 | 214-239 | 373/458,79 | 374/460,02 | 396/487,08 | 524/644,52 | 624/767,52 | 664/816,72 | 766/942,18 | 876/1077,48 |
| FY4 | 219-244 | FU4 | 211-236 | FW4 | 239-264 | 391/480,93 | 392/482,16 | 415/510,45 | 547/672,81 | 647/795,81 | 693/852,39 | 797/980,31 | 906/1114,38 |
| FY5 | 244-269 | FU5 | 236-261 | FW5 | 264-289 | 404/496,92 | 405/498,15 | 429/527,67 | 565/694,95 | 665/817,95 | 716/880,68 | 820/1008,6 | 931/1145,13 |
| FY6 | 269-294 | FU6 | 261-286 | FW6 | 289-314 | 418/514,14 | 421/517,83 | 446/548,58 | 585/719,55 | 685/842,55 | 741/911,43 | 846/1040,58 | 957/1177,11 |
| FY7 | 294-319 | FU7 | 286-311 | FW7 | 314-339 | 431/530,13 | 433/532,59 | 459/564,57 | 602/740,46 | 702/863,46 | 763/938,49 | 870/1070,1 | 983/1209,09 |
| FY8 | 319-344 | FU8 | 311-336 | FW8 | 339-364 | 443/544,89 | 447/549,81 | 473/581,79 | 621/763,83 | 721/886,83 | 787/968,01 | 894/1099,62 | 1008/1239,84 |
| FY9 | 344-369 | FU9 | 336-361 | FW9 | 364-389 | 455/559,65 | 459/564,57 | 489/601,47 | 638/784,74 | 738/907,74 | 808/993,84 | 917/1127,91 | 1033/1270,59 |

(*) kolory palety RAL,NCS (oprócz metalicznych) - dopłata wg tabeli kolorystycznej

FU - ZABUDOWA DRZWI CERBER PLUS, CERBER PLUS RC2

FY - ZABUDOWA DRZWI B-30, C-30, RC3, EI30 SYSTEM POL-SKONE, EI30 PLUS, SR37 dB

FW - ZABUDOWA DRZWI EI60 PLUS

CENA ZABUDOWY = CENA ZABUDOWY Z OPASKAMI + CENA PANELA GÓRNEGO [m2] - str. 45

NIETYPOWE ZABUDOWY Z PANELEM

DO DRZWI CERBER PLUS, CERBER PLUS RC2, B-30, C-30, RC3, EI30 SYSTEM POL-SKONE, EI30 PLUS, SR37

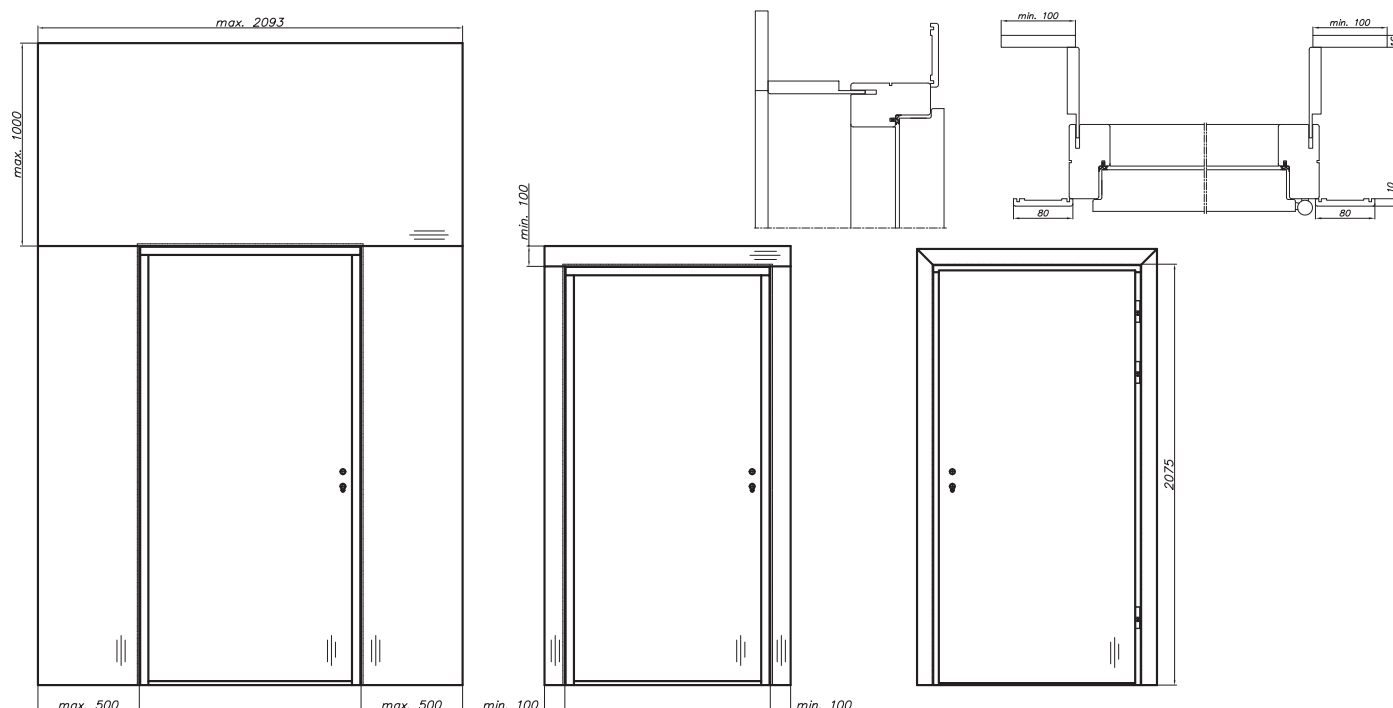

Panel górny o szerokości do 1220 mm możliwe wykonanie usłojenia w pionie oraz poziomie.
 Panel górny o szerokości powyżej 1220 mm tylko usłojenie poziome.
 Panel górny w okleinie możliwe wykonanie usłojenia w pionie oraz poziomie.

ZABUDOWA PANELOWA (panel regulacyjny 16 mm + listwa 80 mm) - bez paneli ściennych

| do jednoskrzydłowych | | | | | | ECO TOP | UNI MAT PLUS | HIGH TOP | MALOWANE biały 001* | MALOWANE szary, beż | FORNIROWANE | | |
|--|-------------|------------------------------|-------------|------------|-------------|------------|--------------|------------------------------|---------------------|---------------------|-------------|------------|-------------|
| B-30, C-30, RC3, SR37, EI30 SYSTEM POL-SKONE, EI 30 PLUS | | CERBER PLUS, CERBER PLUS RC2 | | EI 60 PLUS | | | | LAMISTONE CPL | | | GRUPA A | GRUPA B | GRUPA C |
| symbol | zakres [mm] | symbol | zakres [mm] | symbol | zakres [mm] | | | SILKSTONE do laminowanych | | | | | |
| FZ1 | 144-169 | FV1 | 136-161 | FX1 | 164-189 | 225/276,75 | 225/276,75 | 234/287,82 | 292/359,16 | 392/482,16 | 427/525,21 | 519/638,37 | 618/760,14 |
| FZ2 | 169-194 | FV2 | 161-186 | FX2 | 189-214 | 237/291,51 | 238/292,74 | 247/303,81 | 305/375,15 | 405/498,15 | 450/553,50 | 542/666,66 | 643/790,89 |
| FZ3 | 194-219 | FV3 | 186-211 | FX3 | 214-239 | 249/306,27 | 251/308,73 | 262/322,26 | 322/396,06 | 422/519,06 | 472/580,56 | 566/696,18 | 667/820,41 |
| FZ4 | 219-244 | FV4 | 211-236 | FX4 | 239-264 | 267/328,41 | 269/330,87 | 281/345,63 | 340/418,20 | 440/541,20 | 501/616,23 | 595/731,85 | 700/861,00 |
| FZ5 | 244-269 | FV5 | 236-261 | FX5 | 264-289 | 279/343,17 | 283/348,09 | 294/361,62 | 356/437,88 | 456/560,88 | 524/644,52 | 619/761,37 | 724/890,52 |
| FZ6 | 269-294 | FV6 | 261-286 | FX6 | 289-314 | 294/361,62 | 297/365,31 | 311/382,53 | 371/456,33 | 471/579,33 | 550/676,50 | 646/794,58 | 751/923,73 |
| FZ7 | 294-319 | FV7 | 286-311 | FX7 | 314-339 | 306/376,38 | 311/382,53 | 324/398,52 | 387/476,01 | 487/599,01 | 572/703,56 | 669/822,87 | 777/955,71 |
| FZ8 | 319-344 | FV8 | 311-336 | FX8 | 339-364 | 318/391,14 | 323/397,29 | 339/416,97 | 401/493,23 | 501/616,23 | 594/730,62 | 693/852,39 | 801/985,23 |
| FZ9 | 344-369 | FV9 | 336-361 | FX9 | 364-389 | 330/405,90 | 337/414,51 | 354/435,42 | 416/511,68 | 516/634,68 | 618/760,14 | 717/881,91 | 826/1015,98 |

(*) kolory palety RAL,NCS (oprócz metalicznych) - dopłata wg tabeli kolorystycznej

ZABUDOWA PANELOWA (panel regulacyjny NRO 16 mm + listwa 80 mm) - bez paneli ściennych NRO

| do jednoskrzydłowych | | | | | | ECO TOP | LAMISTONE CPL | MALOWANE biały | MALOWANE szary, beż | FORNIROWANE | | |
|--|-------------|------------------------------|-------------|------------|-------------|------------|---------------|----------------|---------------------|-------------|-------------|-------------|
| B-30, C-30, RC3, SR37, EI30 SYSTEM POL-SKONE, EI 30 PLUS | | CERBER PLUS, CERBER PLUS RC2 | | EI 60 PLUS | | | | | | GRUPA A | GRUPA B | GRUPA C |
| symbol | zakres [mm] | symbol | zakres [mm] | symbol | zakres [mm] | | | | | | | |
| FZ1 | 144-169 | FV1 | 136-161 | FX1 | 164-189 | 278/341,94 | 286/351,78 | 349/429,27 | 449/552,27 | 459/564,57 | 551/677,73 | 650/799,50 |
| FZ2 | 169-194 | FV2 | 161-186 | FX2 | 189-214 | 301/370,23 | 312/383,76 | 373/458,79 | 473/581,79 | 492/605,16 | 585/719,55 | 686/843,78 |
| FZ3 | 194-219 | FV3 | 186-211 | FX3 | 214-239 | 325/399,75 | 337/414,51 | 400/492,00 | 500/615,00 | 525/645,75 | 619/761,37 | 720/885,60 |
| FZ4 | 219-244 | FV4 | 211-236 | FX4 | 239-264 | 355/436,65 | 368/452,64 | 429/527,67 | 529/650,67 | 565/694,95 | 661/813,03 | 763/938,49 |
| FZ5 | 244-269 | FV5 | 236-261 | FX5 | 264-289 | 379/466,17 | 392/482,16 | 456/560,88 | 556/683,88 | 598/735,54 | 693/852,39 | 797/980,31 |
| FZ6 | 269-294 | FV6 | 261-286 | FX6 | 289-314 | 404/496,92 | 420/516,60 | 482/592,86 | 582/715,86 | 633/778,59 | 731/899,13 | 834/1025,82 |
| FZ7 | 294-319 | FV7 | 286-311 | FX7 | 314-339 | 427/525,21 | 444/546,12 | 509/626,07 | 609/749,07 | 666/819,18 | 764/939,72 | 871/1071,33 |
| FZ8 | 319-344 | FV8 | 311-336 | FX8 | 339-364 | 451/554,73 | 469/576,87 | 533/655,59 | 633/778,59 | 701/862,23 | 800/984,00 | 906/1114,38 |
| FZ9 | 344-369 | FV9 | 336-361 | FX9 | 364-389 | 475/584,25 | 494/607,62 | 560/688,80 | 660/811,80 | 733/901,59 | 832/1023,36 | 942/1158,66 |

FV - ZABUDOWA DRZWI CERBER PLUS, CERBER PLUS RC2

FZ - ZABUDOWA DRZWI B-30, C-30, RC3, EI30 SYSTEM POL-SKONE, EI30 PLUS, SR37 dB

FX - ZABUDOWA DRZWI EI60 PLUS

CENA ZABUDOWY = CENA ZABUDOWY PANELOWEJ + CENA PANELA ŚCIENNEGO [m2] (PANELE PIONOWE + GÓRNE) - str. 45

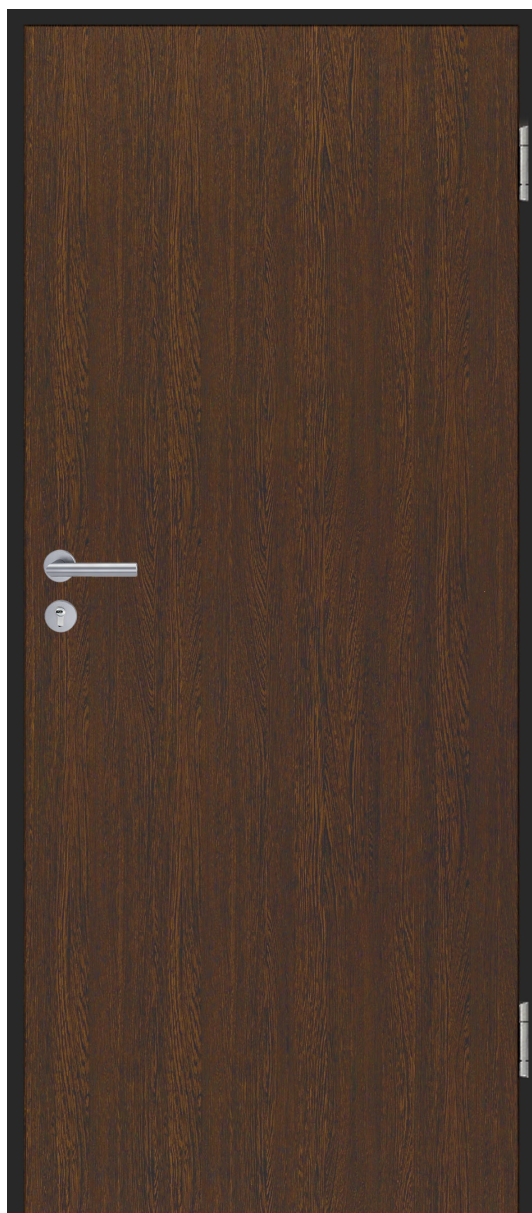
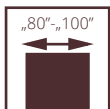

drzwi AKUSTIK 42dB, ościeżnica stała metalowa

AKUSTYCZNE
POL-SKONE

NOWOŚĆ

AKUSTIK 42dB

Drzwi wewnętrzne wejściowe z korytarzy lub klatek schodowych do np. mieszkań w budynkach wielorodzinnych, czy pomieszczeń w budynkach użyteczności publicznej.

Skrzydło zbudowane z płyty wiórowej oklejonej obustronnie płytą HDF Nominalna grubość skrzydła 57 mm. Skrzydło dodatkowo wyposażone w standardzie w uszczelki opadające.

- izolacyjność akustyczna
klasa $D_1 - 35$, $D_2 - 35$, klasa $R_w=42$ dB
- 4 klasa wytrzymałości mechanicznej wg normy PN-EN 1192:2001
- 5 klasa trwałości mechanicznej 100 000 cykli
- drzwi dopuszczone do sprzedaży na podstawie normy PN-EN 14351-2:2018



drzwi AKUSTIK SR42dB, ościeżnica stała metalowa

AKUSTIK 42 dB



| WZÓR | pełne 42 dB |
|-------------------------|--------------|
| ECO TOP | 2195/2699,85 |
| LAMINOWANE CPL 0,2 | 2260/2779,80 |
| UNI MAT PLUS | 2260/2779,80 |
| HIGH TOP | 2260/2779,80 |
| LAMISTONE | 2260/2779,80 |
| SILKSTONE | 2260/2779,80 |
| MALOWANE - biały | 2710/3333,30 |
| MALOWANE - szary, beż | 2810/3456,30 |
| MALOWANE - czarny, sage | 3010/3702,30 |
| FORNIROWANE GRUPA A | 3042/3741,66 |
| FORNIROWANE GRUPA B | 3197/3932,31 |
| FORNIROWANE GRUPA C,D | 3347/4116,81 |

dopłata do koloru podstawowego biały (RAL 9003)
wg grup kolorystycznych RAL, NCS (str. 113)

| Grupa I | Grupa II | Grupa III | Grupa IV | Grupa V |
|------------|------------|------------|------------|------------|
| 399/490,77 | 499/613,77 | 599/736,77 | 699/859,77 | 799/982,77 |

OŚCIEŻNICA METALOWA STAŁA AKUSTIK

| „80”, „90”, „90 plus” | „100” |
|-----------------------|--------------|
| 890/1094,70 | 1030/1266,90 |

OŚCIEŻNICA METALOWA REGULOWANA AKUSTIK

| symbol | zakres w mm | „80”, „90”, „90 plus” | „100” |
|--------|-------------|-----------------------|--------------|
| SR1 | 110-140 | 1400/1722,00 | 1540/1894,20 |
| SR2 | 140-170 | 1400/1722,00 | 1540/1894,20 |
| SR3 | 170-200 | 1610/1980,30 | 1750/2152,50 |
| SR4 | 200-230 | 1610/1980,30 | 1750/2152,50 |
| SR5 | 230-260 | 1625/1998,75 | 1765/2170,95 |
| SR6 | 260-290 | 1625/1998,75 | 1765/2170,95 |
| SR7 | 290-320 | 1640/2017,20 | 1780/2189,40 |
| SR8 | 320-350 | 1640/2017,20 | 1780/2189,40 |

Kolorystyka ościeżnic metalowych (str. 74)

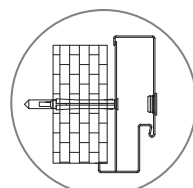
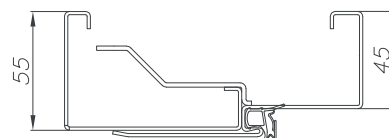
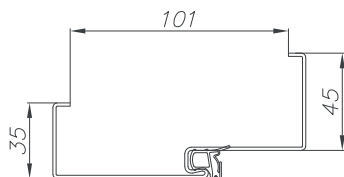

otwór montażowy kotwy w centrum profilu na pierś ościeżnicy

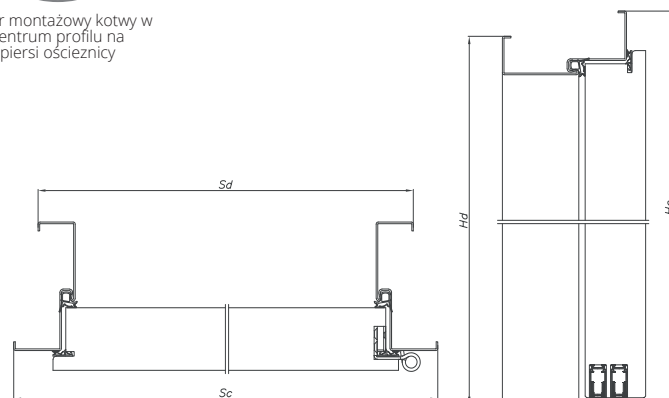
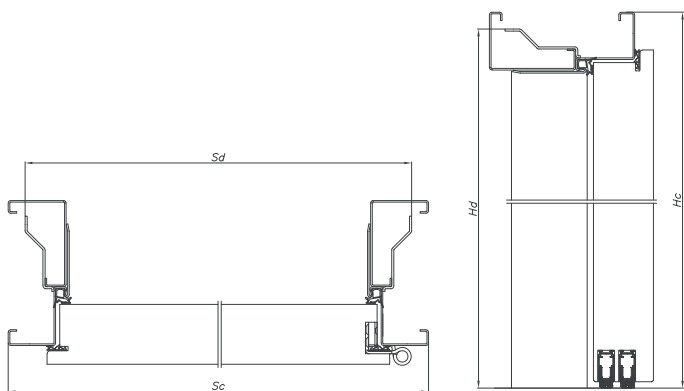

OŚCIEŻNICA METALOWA REGULOWANA AKUSTIK

| SZEROKOŚĆ | Sc | Sd | So |
|-----------|-----------|-----------|-----------|
| „80” | 922 | 891 | 897 |
| „90” | 1022 | 991 | 997 |
| „90 plus” | 1042 | 1011 | 1017 |
| „100” | 1122 | 1091 | 1097 |
| | Hc | Hd | Ho |
| WYSOKOŚĆ | 2080 | 2064 | 2067 |

OŚCIEŻNICA METALOWA STAŁA AKUSTIK

| SZEROKOŚĆ | Sc | Sd | So |
|-----------|-----------|-----------|-----------|
| „80” | 922 | 876 | 895 |
| „90” | 1022 | 976 | 995 |
| „90 plus” | 1042 | 996 | 1015 |
| „100” | 1122 | 1076 | 1095 |
| | Hc | Hd | Ho |
| WYSOKOŚĆ | 2080 | 2057 | 2067 |

WYMIARY DRZWI Drzwi z ościeżnicą metalową:

Drzwi jednoskrzydłowe:
max. szerokość „100” - 1122 mm, max. wysokość 2180 mm

WYKOŃCZENIE SKRZYDŁA

Powierzchnia gładka malowana, fornirowana, pokryta laminatem CPL o grubości od 0,2 do 0,7 mm, laminatem HPL o grubości od 0,7 do 1,0 mm lub folią drewnopodobną. Dostępne wystroje wykonane z ozdobnych listew profilowanych.

OŚCIEŻNICE

Stała lub regulowana metalowa wykonana z blachy DC01 o grubości 1,5 mm malowana proszkowo w kolorze białym (RAL 9016 i RAL 9003), szarym (RAL 7047), brązowym (RAL 8014), beżowym (RAL 1001), grafitowym (RAL 7024), czarnym (RAL 9005).

AKCESORIA I WYPOSAŻENIE

Wyposażenie standardowe:

- zawiasy obiektywne 3D firmy ECO SCHULTE typ OBX - 2 szt.
- zamek wpuszczany LOB
- uszczelki opadające 2 szt

Wyposażenie dodatkowe:

- kolorystyka SILKSTONE CPL - 350/430,50
- dopłata do laminatu CPL 0,5 mm*:
szerokość „80”-„90” - 160/196,80; szerokość „90+”, „100” - 180/221,40
- dopłata do laminatu CPL 0,7 mm*:
szerokość „80”-„90” - 170/209,10; szerokość „90+”
- szerokość „100” - 1112 mm **+10%**
- wizjer panoramiczny - stal nierdzewna 90/110,70;
- antracyt, czarny mat 95/116,85

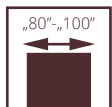

AKUSTYCZNE POL-SKONE SR 37 dB

Drzwi są przeznaczone do stosowania jako drzwi wewnętrzne wejściowe w budownictwie mieszkaniowym, zamieszkania zbiorowego, użyteczności publicznej oraz przemysłowym, stanowiące, zgodnie z terminologią ustaloną w normie PN-B-91000:1996, zamknięcia otworów w ścianach wewnętrznych, między klatką schodową lub korytarzem a pomieszczeniami.

Skrzydło w systemie przylgowym. Konstrukcję skrzydła stanowi ramiak z drewna iglastego obłożony obustronnie płytami MDF. Wypełnienie stanowi specjalna konstrukcja Pol-Skone. Nominalna grubość skrzydła wynosi 56 mm.

izolacyjność akustyczna

- klasa $D_1 - 35$, $D_2 - 35$, klasa $R_w=37$ dB
- 4 klasa wytrzymałości mechanicznej wg normy PN-EN 1192:2001 (drzwi SR 37dB)
- Krajowa Ocena Techniczna ITB-KOT-2018/0713 wyd.1 (jednoskrzydłowe)

drzwi akustyczne SR 37 dB, ościeżnica stała drewniana

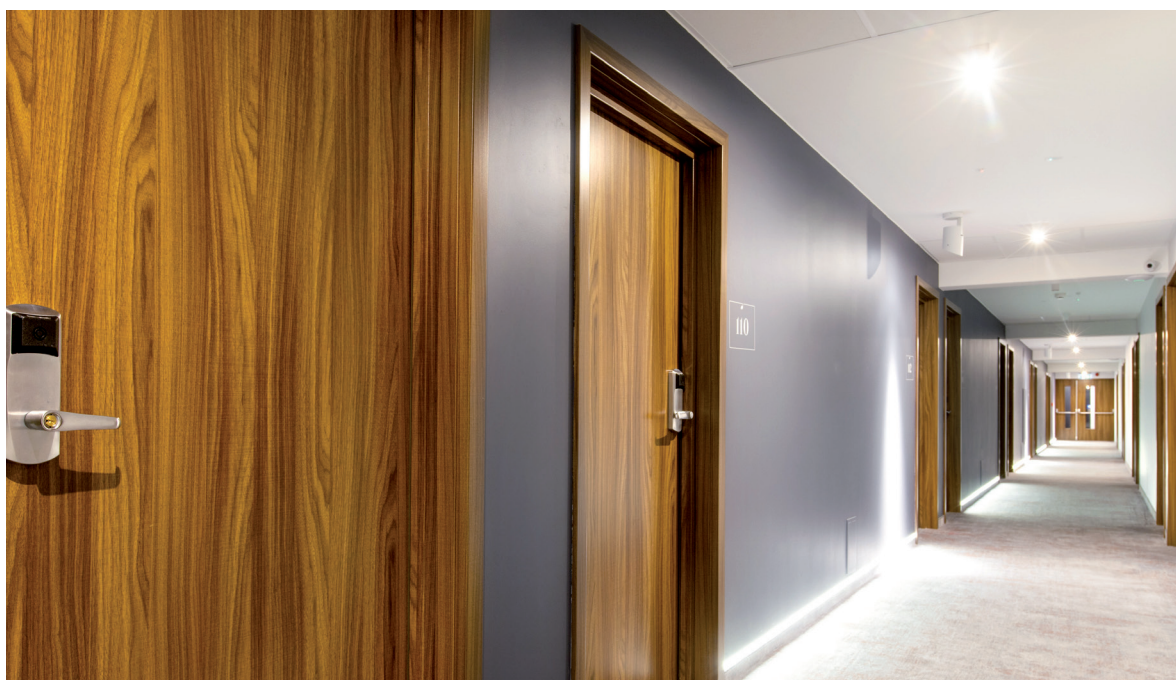

Zobacz
więcej
inspiracji



drzwi SR 37 dB, ościeżnica drewniana regulowana

SR 37dB



| WZÓR | pełne 37 dB |
|-------------------------|----------------------|
| ECO TOP | 1808 /2223,84 |
| LAMINOWANE CPL | 2021 /2485,83 |
| UNI MAT PLUS | 1904 /2341,92 |
| HIGH TOP | 2021 /2485,83 |
| LAMISTONE | 2021 /2485,83 |
| SILKSTONE | 2021 /2485,83 |
| MALOWANE - biały | 2381 /2928,63 |
| MALOWANE - szary, beż | 2481 /3051,63 |
| MALOWANE - czarny, sage | 2581 /3174,63 |
| FORNIROWANE GRUPA A | 2664 /3276,72 |
| FORNIROWANE GRUPA B | 2805 /3450,15 |
| FORNIROWANE GRUPA C,D | 2946 /3623,58 |

Kolorystyka ościeżnic metalowych (str. 74)

dopłata do koloru podstawowego biały (RAL 9003)
wg grup kolorystycznych RAL, NCS (str. 113)

| Grupa I | Grupa II | Grupa III | Grupa IV | Grupa V |
|--------------------|--------------------|--------------------|--------------------|--------------------|
| 399 /490,77 | 499 /613,77 | 599 /736,77 | 699 /859,77 | 799 /982,77 |

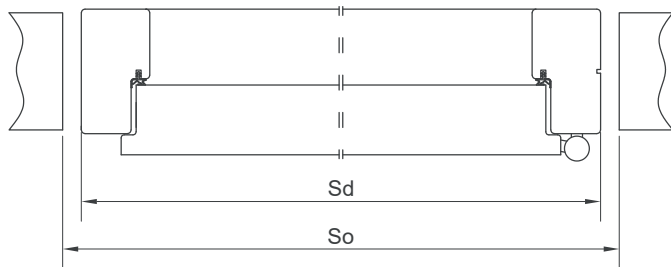

| szer. drzwi | Sd | So |
|-------------|------|------|
| „80” | 912 | 940 |
| „90” | 1012 | 1040 |
| „90 plus” | 1032 | 1060 |
| „100” | 1112 | 1140 |

WYMIARY DRZWI Ościeżnica drewniana stała lub regulowana:
Drzwi jednoskrzydłowe:
max. szerokość „100” - 1112 mm, max. wysokość 2175 mm

WYKOŃCZENIE SKRZYDŁA Powierzchnia gładka malowana, fornirowana, pokryta laminatem CPL o grubości od 0,2 do 0,7 mm, laminatem HPL o grubości od 0,7 do 1,0 mm lub folią drewnopodobną.
Dostępne wystroje płaskie, wykonane z ozdobnych listew profilowanych, dekory aluminiowe (po konsultacji z Działem Sprzedaży).

OŚCIEŻNICE Ościeżnica malowana, fornirowana, oklejona laminatem CPL 0,15 mm lub folią dopasowaną do kolorystyki skrzydła.

Drewniana stała sosnowa – opcjonalnie z listwami maskującymi, ćwierćwałkiem.

Drewniana regulowana z panelami poszerzającymi, opaskami kątowymi oraz listwą maskującą.

AKCESORIA I WYPOSAŻENIE **Wyposażenie standardowe:**
jednoskrzydłowe SR 37 dB:
- zawiasy czopowe regulowane w 3 płaszczyznach
- zamek wpuszczany
- próg dębowy w kolorze naturalnego dębu, czarnym, szarym, brązowym z listwą aluminiową zabezpieczającą przed nadmierną eksploatacją

Wyposażenie dodatkowe:
- dekory aluminiowe, wystroje
- dopłata do laminatu CPL 0,5 mm*:
szerokość „80”-„90” - **160**/196,80; szerokość „90+”, „100” - **180**/221,40
- dopłata do laminatu CPL 0,7 mm*:
szerokość „80”-„90” - **170**/209,10; szerokość „90+”, „110” - **190**/233,70
- samozamykacz nawierzchniowy lub kryty
- zamek dodatkowy wpuszczany lub nawierzchniowy
- elektrozaczepek awersyjny lub rewersyjny
- zwory elektromagnetyczne
- zamki elektroniczne
- wkładki
- szerokość „100” - 1112 mm **+10%**
- wysokość 2175 mm **+10%**
- wizjer panoramiczny - stal nierdzewna **90**/110,70; antracyt, czarny mat **95**/116,85

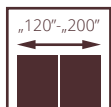
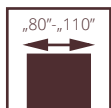

II klasa



drzwi TYP A, wzór 00, ościeżnica regulowana SYSTEM DIN

AKUSTYCZNE POL-SKONE

TYP A / TYP A DUO TYP B / TYP B DUO

Drzwi jednoskrzydłowe **DŹWIĘKOIZOLACYJNE** w systemie przylgowym. Konstrukcję skrzydła stanowi ramiak z drewna iglastego obłożony obustronnie płytą HDF. Wypełnienie z płyty wiórowej pełnej (typ A) lub specjalna konstrukcja POL-SKONE (typ B). Skrzydło z uszczelką opadającą.

izolacyjność akustyczna:
z ościeżnicą drewnianą:
klasa $R_w=27$ dB (typ A); klasa $R_w=32$ dB (typ B)
z ościeżnicą metalową:
**klasa $R_w=27$ dB (typ A);
klasa $R_w=37$ dB (typ B)**
z ościeżnicą regulowaną DIN:
klasa $R_w=27$ dB (typ A); klasa $R_w=37$ dB (typ B)
Krajowa Ocena Techniczna ITB-KOT-2021/2041
wydanie 1

Drzwi jedno- lub dwuskrzydłowe **DŹWIĘKOIZOLACYJNE DUO** w systemie bezprylgowym. Konstrukcję skrzydła stanowi ramiak z drewna iglastego obłożony obustronnie płytą HDF. Wypełnienie z płyty wiórowej pełnej (typ A) lub specjalna konstrukcja POL-SKONE (typ B). Drzwi występują w wersji jedno- i dwuskrzydłowej z ościeżnicą drewnianą (stałą DUO lub regulowaną DUO). Skrzydło z uszczelką opadającą.

izolacyjność akustyczna:
jedno- i dwuskrzydłowe **typ A** - klasa $R_w=27$ dB
jednoskrzydłowe **typ B** - klasa $R_w=37$ dB
dwuskrzydłowe **typ B** - klasa $R_w=32$ dB
klasa mechaniczna: 2 klasa wymagań wytrzymałości mechanicznej tj. średnie warunki eksploatacji
Krajowa Ocena Techniczna ITB-KOT-2021/2041
wydanie 1



drzwi TYP A, wzór 00, ościeżnica regulowana SYSTEM DIN

Zobacz
więcej
inspiracji



**SKRZYDŁO
TYP A/TYP B**



| WZÓR | TYP A | TYP B |
|-----------------------|--------------|--------------|
| ECO TOP | 803/987,69 | 1463/1799,49 |
| HIGH TOP | 846/1040,58 | 1463/1799,49 |
| UNI MAT PLUS | 922/1134,06 | 1463/1799,49 |
| LAMISTONE CPL | 922/1134,06 | 1463/1799,49 |
| SILKSTONE | 922/1134,06 | 1463/1799,49 |
| SILKSTONE CPL | 1272/1564,56 | 1813/2229,99 |
| LAMINOWANE CPL 0,2 | 995/1223,85 | 1565/1924,95 |
| MALOWANE biały* | 1240/1525,20 | 1544/1899,12 |
| MALOWANE beż, szary | 1340/1648,20 | 1644/2022,12 |
| MALOWANE czarny, sage | 1440/1771,20 | 1744/2145,12 |
| FORNIROWANE GRUPA A | 1426/1753,98 | 1776/2184,48 |
| FORNIROWANE GRUPA B | 1524/1874,52 | 1873/2303,79 |
| FORNIROWANE GRUPA C,D | 1605/1974,15 | 1968/2420,64 |

dopłata do koloru podstawowego biały (RAL 9003) wg grup kolorystycznych RAL, NCS (str. 113)

| Grupa I | Grupa II | Grupa III | Grupa IV | Grupa V |
|------------|------------|------------|------------|------------|
| 399/490,77 | 499/613,77 | 599/736,77 | 699/859,77 | 799/982,77 |

**DOPLĄTY ZA NIESTANDARDOWE
WYMIARY DRZWI DŹWIĘKOIZOLACYJNYCH**

| | |
|---|--------|
| ościeżnica regulowana DIN | |
| wysokość do 2143 mm - dopłata | 10%* |
| wysokość do 2243 mm - dopłata | 20%* |
| wysokość do 2300 mm - dopłata | 30%* |
| drewniana (stała lub regulowana) | |
| wysokość 2164 mm (stała) lub 2167 mm (regulowana) - dopłata | 10%* |
| wysokość 2264 mm (stała) lub 2267 mm (regulowana) - dopłata | 20%* |
| wysokość 2364 mm (stała) - dopłata | 30%* |
| wysokość 2464 mm, 2500 mm (stała) - dopłata | 40%* |
| ościeżnica metalowa (stała FD12 lub regulowana) | |
| wysokość 2168 mm (stała) lub 2178 mm (regulowana) - dopłata | 10%** |
| wysokość 2268 mm (stała) lub 2278 mm (regulowana) - dopłata | 20%** |
| ościeżnica DUO (stała lub regulowana) | |
| wysokość 2183 mm - dopłata | 10%** |
| wysokość 2283 mm - dopłata | 20%** |
| wysokość 2383 mm (stała) - dopłata | 30%*** |
| wysokość 2483, 2500 mm (stała) - dopłata | 40%*** |

* dopłata do drzwi (skrzydło+ościeżnica)

** dopłata do drzwi (skrzydło+ościeżnica) + dopłata za dodatkowy za zawias kryty

(1 szt.) 110/135,30

*** dopłata do drzwi (skrzydło+ościeżnica) + dopłata za dodatkowy za zawias kryty

(2szt.) 220/270,60

Kolorystyka ościeżnic metalowych (str. 74)

IŁOŚĆ ZAWIASÓW DO DRZWI DŹWIĘKOIZOLACYJNYCH

| ościeżnica regulowana DIN (typ K) | ościeżnica drewniana stała lub regulowana (typ C) | ościeżnica metalowa stała FD12 lub regulowana (typ M) | ościeżnica DUO stała lub regulowana (zawias kryty) |
|--|---|--|--|
| wysokość [mm] / ilość zawiasów | | | |
| wysokość 2043 - 3 szt. dla szer. „60”-„90” | wysokość 2064 mm (stała), 2067 mm (regulowana) - 3 szt. dla szer. „60”-„90” | wysokość 2068 mm (stała), 2078 mm (regulowana) - 3 szt. dla szer. „60”-„100” | wysokość 2083 - 2 szt. szer. „60”-„80” - 3 szt. szer. „90”-„100” |
| wysokość 2143 - 3 szt. | wysokość 2164 mm (stała), 2167 mm (regulowana) - 3 szt. | wysokość 2168 mm (stała), 2178 mm (regulowana) - 3 szt. | wysokość 2183 - 3 szt. |
| wysokość 2243 - 4 szt. | wysokość 2264 mm (stała), 2267 mm (regulowana) - 4 szt. | wysokość 2268 mm (stała), 2278 mm (regulowana) - 4 szt. | wysokość 2283 - 3 szt. |
| wysokość 2300 - 4 szt. | wysokość 2364 mm (stała) - 4 szt. | - | wysokość 2383 mm (stała) - 4 szt. |
| - | wysokość 2464 mm (stała) - 4 szt. | - | wysokość 2483 mm (stała) - 4 szt. |
| - | wysokość 2500 mm (stała) - 4 szt. | - | wysokość 2500 mm (stała) - 4 szt. |

Nietypowe wysokości (maksymalna wysokość drzwi z ościeżnicą DIN - 2300 mm - 4 szt.; maksymalna wysokość drzwi z ościeżnicą drewnianą - 2500 mm)

WYMIARY DRZWI TYP A, TYP B

Ościeżnica drewniana stała:
max. szerokość „110” - 1189 mm, max. wysokość 2500 mm

Ościeżnica drewniana regulowana:
max. szerokość „110” - 1195 mm, max. wysokość 2267 mm

Ościeżnica regulowana DIN:
max. szerokość „100” - 1046 mm, max. wysokość 2300 mm

Ościeżnica metalowa regulowana:
max. szerokość „110” - 1217 mm, max. wysokość 2278 mm

Ościeżnica stała metalowa FD12:
max. szerokość: „110” - 1197 mm, max. wysokość 2268 mm

TYP A Duo, TYP B Duo

Ościeżnica drewniana stała lub regulowana DUO:
Drzwi jednoskrzydłowe:
max. szerokość „100” - 1093 mm, max. wysokość 2500 mm

Drzwi dwuskrzydłowe:
max. szerokość „100+100” - 2108 mm, max. wysokość 2500 mm

WYKOŃCZENIE SKRZYDŁA

Powierzchnia gładka malowana, fornirowana, pokryta laminatem CPL o grubości od 0,2 do 0,7 mm, laminatem HPL o grubości od 0,7 do 1,0 mm lub folią drepnopodobną. Dostępne wystrójki płaskie, wykonane z ozdobnych listew profilowanych, dekory aluminiowe (tylko wersja TYP A)

OŚCIEŻNICE

Ościeżnica malowana, fornirowana, oklejona laminatem CPL 0,15 mm lub folią dopasowaną do kolorystyki skrzydła.

Drewniana stała sosnowa - opcjonalnie z listwami maskującymi, ćwierćwałkiem.

Drewniana regulowana z panelami poszerzającymi oraz opaskami kątowymi.

Regulowana DIN - wykonana z paneli MDF o grubości 22 mm.

Drewniana regulowana DUO z panelami poszerzającymi oraz opaskami kątowymi.

Drewniana stała DUO sosnowa (TYP A Duo, TYP B Duo) - opcjonalnie z listwami maskującymi, ćwierćwałkiem.

Stala metalowa FD12 wykonana z blachy stalowej o grubości 1,5 mm z uszczelką wrębową.

Regulowana metalowa wykonana z blachy stalowej gr. 1,5 mm Ościeżnice standardowo malowane proszkowo w kolorze białym (RAL 9016 i RAL 9003), szarym (RAL 7047), brązowym (RAL 8014), beżowym (RAL 1001), grafitowym (RAL 7024), czarnym (RAL 9005). Istnieje możliwość malowania ościeżnic w nietypowych kolorach z palety RAL lub NCS po konsultacji z Działem Sprzedaży. Ościeżnica składa się z części zasadniczej oraz opaski kątowej wsuwanej w część zasadniczą.

AKCESORIA I WYPOSAŻENIE

Wyposażenie standardowe:
TYP A, TYP B
- zawiasy czopowe regulowane w 3 płaszczyznach firmy TKZ Polska
- zamek zapadkowo-zasuwkowy na wkładkę patentową lub klucz
- uszczelka opadająca

TYP A Duo, TYP B Duo
- zawias kryty (regulowany w 3 płaszczyznach)
- zamek magnetyczny na wkładkę patentową lub klucz do drzwi jednoskrzydłowych
- zamek zapadkowo-zasuwkowy na wkładkę patentową lub klucz do drzwi dwuskrzydłowych
- uszczelka opadająca

Wyposażenie dodatkowe:
- samozamykacz nawierzchniowy
- zamek dodatkowy wpuszczany lub nawierzchniowy
- elektrozaczep awersyjny lub rewersyjny (TYP A, TYP B)
- zwora elektromagnetyczna
- wizjer panoramiczny - stal nierdzewna 90/110,70; mosiądz, antracyt, czarny mat 95/116,85
- elektroniczne zamki hotelowe
- szerokość „100” +20%
- szerokość „110” +40%

Brak możliwości zastosowania osłon ze stali nierdzewnej na krawędziach skrzydeł.
Brak możliwości zastosowania dekorów aluminiowych w wersji TYP B.

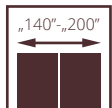
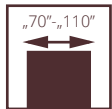

WZMOCNIONE

DECO INVEST

W skrzydłach POL-SKONE z ościeżnicą metalową i samozamykaczem stosowane są standardowo zawiasy typ T („70” - „80” - 3 szt., „90” - „110” - 4 szt.)

III KLASA MECHANICZNA

Drzwi zbudowane są z ramiaka z drewna iglastego, obłożony obustronnie płytami HDF, wypełnienie stanowi płyta wiórowa otworowana. Krawędź skrzydła zabezpieczona profilem ze stali nierdzewnej. Ościeżnica metalowa stała FD12, opcjonalnie regulowana. Drzwi posiadają 3 klasę mechaniczną.

- 3 klasa mechaniczna (drzwi jednoskrzydłowe)
- 2 klasa mechaniczna (drzwi dwuskrzydłowe)
- Krajowa Ocena Techniczna ITB-KOT-2021/2041 wydanie 1

drzwi DECO INVEST, wzór 04, ościeżnica metalowa



Zobacz więcej inspiracji



drzwi DECO INVEST, wzór 02, ościeżnica metalowa

**SKRZYDŁA
DECO INVEST**



| WERSJA | 00 | 01 | 02 | 03 | 04 |
|---|--------------|--------------|--------------|--------------|--------------|
| LAMISTONE CPL „70”-„90”, „90 plus” | 1318/1621,14 | 2235/2749,05 | 2525/3105,75 | 2684/3301,32 | 2036/2504,28 |
| LAMISTONE CPL „100” | 1390/1709,70 | 2321/2854,83 | 2610/3210,30 | 2771/3408,33 | 2113/2598,99 |
| LAMISTONE CPL „110” | 1460/1795,80 | 2407/2960,61 | 2697/3317,31 | 2855/3511,65 | 2191/2694,93 |
| LAMINOWANE CPL 0,2 mm „70”-„90”, „90 plus” | 1344/1653,12 | 2279/2803,17 | 2576/3168,48 | 2736/3365,28 | 2078/2555,94 |
| LAMINOWANE CPL 0,2 mm „100” | 1415/1740,45 | 2365/2908,95 | 2664/3276,72 | 2822/3471,06 | 2154/2649,42 |
| LAMINOWANE CPL 0,2 mm „110” | 1487/1829,01 | 2451/3014,73 | 2749/3381,27 | 2909/3578,07 | 2234/2747,82 |
| LAMINOWANE CPL 0,5 mm „70”-„90”, „90 plus” | 1466/1803,18 | 2426/2983,98 | 2720/3345,60 | 2888/3552,24 | 2212/2720,76 |
| LAMINOWANE CPL 0,5 mm „100” | 1538/1891,74 | 2513/3090,99 | 2808/3453,84 | 2973/3656,79 | 2289/2815,47 |
| LAMINOWANE CPL 0,5 mm „110” | 1608/1977,84 | 2597/3194,31 | 2894/3559,62 | 3059/3762,57 | 2369/2913,87 |
| LAMINOWANE CPL 0,7 mm „70”-„90”, „90 plus” | 1481/1821,63 | 2443/3004,89 | 2743/3373,89 | 2903/3570,69 | 2230/2742,90 |
| LAMINOWANE CPL 0,7 mm „100” | 1551/1907,73 | 2529/3110,67 | 2830/3480,90 | 2991/3678,93 | 2308/2838,84 |
| LAMINOWANE CPL 0,7 mm „110” | 1622/1995,06 | 2613/3213,99 | 2914/3584,22 | 3076/3783,48 | 2389/2938,47 |
| DWUSKRZYDŁOWE | | | | | |
| LAMISTONE CPL „70”-„70” „80”-„80” | 3071/3777,33 | 4531/5573,13 | 5219/6419,37 | 5024/6179,52 | 4564/5613,72 |
| LAMISTONE CPL „90”-„90”, „100”-„100” | 3128/3847,44 | 4689/5767,47 | 5281/6495,63 | 5083/6252,09 | 4628/5692,44 |
| LAMINOWANE CPL 0,2 mm „70”-„70” „80”-„80” | 3083/3792,09 | 4545/5590,35 | 5232/6435,36 | 4944/6081,12 | 4708/5790,84 |
| LAMINOWANE CPL 0,2 mm „90”-„90”, „100”-„100” | 3141/3863,43 | 4705/5787,15 | 5296/6514,08 | 5097/6269,31 | 4775/5873,25 |
| LAMINOWANE CPL 0,5 mm „70”-„70” „80”-„80” | 3257/4006,11 | 4738/5827,74 | 5425/6672,75 | 5120/6297,6 | 4904/6031,92 |
| LAMINOWANE CPL 0,5 mm „90”-„90”, „100”-„100” | 3332/4098,36 | 4915/6045,45 | 5509/6776,07 | 5290/6506,7 | 4986/6132,78 |
| LAMINOWANE CPL 0,7 mm „70”-„70” „80”-„80” | 3280/4034,40 | 4765/5860,95 | 5451/6704,73 | 5145/6328,35 | 4932/6066,36 |
| LAMINOWANE CPL 0,7 mm „90”-„90”, „100”-„100” | 3362/4135,26 | 4947/6084,81 | 5537/6810,51 | 5316/6538,68 | 5017/6170,91 |

skrzydła dedykowane do ościeżnicy metalowej stałej i regulowanej DECO INVEST



bulaj BMD 4

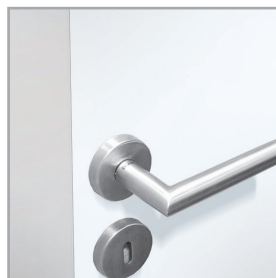

profil ze stali nierdzewnej

DRZWI DWUSKRZYDŁOWE DECO INVEST (II klasa mechaniczna) wyposażone w:

- 6 zawiasów (3 zawiasy na skrzydło) obiektowych wzmocnionych typ T
- osłony z blachy nierdzewnej od strony zawiasowej
- osłony z blachy nierdzewnej od strony zamkowej (skrzydło czynne)
- osłony od strony zaczepowej z otworami pod kantrygiel (skrzydło bierne)
- ościeżnicę stałą metalową FD12

WYMIARY DRZWI Ościeżnica regulowana metalowa DECO INVEST (ZO):
Drzwi jednoskrzydłowe:
max. szerokość: „110” - 1220 mm, max. wysokość 2278 mm
Drzwi dwuskrzydłowe:
max. szerokość: „100+100” - 2155 mm, max. wysokość 2278 mm

Ościeżnica stała metalowa DECO INVEST (FD12):
Drzwi jednoskrzydłowe:
max. szerokość: „110” - 1200 mm, max. wysokość 2268 mm
Drzwi dwuskrzydłowe:
max. szerokość: „100+100” - 2135 mm, max. wysokość 2268 mm

WYKOŃCZENIE SKRZYDŁA Powierzchnia gładka pokryta laminatem CPL 0,15 (LAMISTONE); CPL 0,2; CPL 0,5; CPL 0,7 lub HPL gr. 0,8 mm.

PRZESZKLENIA Szyba hartowana 4 mm przezierna lub matowa.

OŚCIEŻNICE Ościeżnica standardowo malowana proszkowo w kolorze białym (RAL 9016, 9003), szarym (RAL 7047), brązowym (RAL 8014), beżowym (RAL 1001), grafitowym (RAL 7024).

Stala metalowa FD12 wykonana z blachy stalowej o grubości 1,5 mm z uszczelką wrębową.
Regulowana metalowa wykonana z blachy stalowej o grubości 1,5 mm (za dopłatą).

AKCESORIA I WYPOSAŻENIE Wyposażenie standardowe:
- zamek wpuszczany z czołem ze stali nierdzewnej wersja WK, WB i WC
- zawiasy wzmocnione trójelementowe typ T („70”-„110” - 3 szt.)
- wzmocnienie pod samozamykacz
- zabezpieczenie krawędzi skrzydła ze stali nierdzewnej (strona zamkowa i strona zawiasowa)

Wyposażenie dodatkowe:
- samozamykacz nawierzchniowy
- kratka ze stali nierdzewnej
- zamek rolkowy, pochwyty ze stali nierdzewnej
- panele ze stali nierdzewnej naklejane na dole skrzydła lub na wysokości klamki
- dodatkowy zawias typ T - 30/36,90

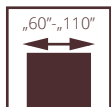

SKRZYDŁA

III klasa mechaniczna o konstrukcji płytowej

W PRZYPADKU SKRZYDEŁ DO OŚCIEŻNIC METALOWYCH FIRMY POL-SKONE ZAWIASY WLICZONE W CENĘ OŚCIEŻNICY.

W PRZYPADKU SKRZYDEŁ DO OŚCIEŻNIC METALOWYCH INNYCH PRODUCENTÓW ZAWIASY DO SKRZYDEŁ ZA DOPEŁĄ.

W skrzydłach POL-SKONE z ościeżnicą metalową i samozamykaczem stosowane są standardowo zawiasy typ T („60” - „80” - 3 szt., „90” - „110” - 4 szt.)

Drzwi przeznaczone do stosowania w budynkach użyteczności publicznej o dużym natężeniu ruchu oraz do budynków przemysłowych i magazynowych jako drzwi wewnętrzne stanowiące zamknięcie otworu budowlanego w ścianie wewnętrznej pomiędzy izbami. Szczególnie polecane do szkół, przedszkoli oraz szpitali.

Skrzydło zbudowane jest z ramy drewnianej wzmocnionej dwoma pionowymi listwami połączonymi ze sklejką oraz z powiększonego dolnego ramiaka; wypełnienie stanowi płyta wiórowa otworowana.

- 3 klasa wytrzymałości mechanicznej tj. ciężkie warunki eksploatacji wg PN-EN 1192:2001
- Krajowa Ocena Techniczna ITB-KOT-2021/2041 wydanie 1

drzwi wewnętrzne o konstrukcji płytowej III klasa mechaniczna, wzór 00, ościeżnica regulowana DIN



Zobacz więcej inspiracji



drzwi wewnętrzne o konstrukcji płytowej III klasa mechaniczna, wzór 00, ościeżnica regulowana DIN

**SKRZYDŁA DO
OŚCIEŻNICY
METALOWEJ,
OŚCIEŻNICY
DREWNIANEJ,
OŚCIEŻNICY
REGULOWANEJ
DIN III KLASA**



| WERSJA | 00 | 02 | 03SD | 04 | 05 |
|-------------------------|--------------|--------------|--------------|--------------|--------------|
| MALOWANE | 1012/1244,76 | 1320/1623,60 | 1320/1623,60 | 1320/1623,60 | 1320/1623,60 |
| ECO TOP | 582/715,86 | 729/896,67 | 1000/1230,00 | 1000/1230,00 | 1000/1230,00 |
| HIGH TOP | 582/715,86 | 729/896,67 | 1000/1230,00 | 1000/1230,00 | 1000/1230,00 |
| LAMISTONE CPL | 733/901,59 | 925/1137,75 | 1038/1276,74 | 1038/1276,74 | 1038/1276,74 |
| UNI MAT PLUS | 733/901,59 | 976/1200,48 | 1100/1353,00 | 1038/1276,74 | 1038/1276,74 |
| LAMINOWANE CPL 0,2 | 786/966,78 | 1026/1261,98 | 1071/1317,33 | 1026/1261,98 | 1026/1261,98 |
| SILKSTONE | 733/901,59 | 925/1137,75 | 1038/1276,74 | 1038/1276,74 | 1038/1276,74 |
| SILKSTONE CPL | 1033/1270,59 | 1225/1506,75 | 1338/1645,74 | 1338/1645,74 | 1338/1645,74 |
| FORNIROWANE GRUPA A | 1083/1332,09 | 1292/1589,16 | 1576/1938,48 | 1477/1816,71 | 1477/1816,71 |
| FORNIROWANE GRUPA B | 1259/1548,57 | 1478/1817,94 | 1731/2129,13 | 1639/2015,97 | 1639/2015,97 |
| FORNIROWANE GRUPA C,D | 1351/1661,73 | 1578/1940,94 | 1845/2269,35 | 1746/2147,58 | 1746/2147,58 |
| MALOWANE - szary, beż | 1112/1367,76 | 1420/1746,60 | 1420/1746,60 | 1420/1746,60 | 1420/1746,60 |
| MALOWANE - czarny, sage | 1212/1490,76 | 1540/1894,20 | 1540/1894,20 | 1540/1894,20 | 1540/1894,20 |

skrzydło wyposażone w 3 szt. zawias: typ C (do ościeżnicy drewnianej), typ K (do ościeżnicy regulowanej DIN III klasa mechaniczna), typ T (do ościeżnicy metalowej) opcjonalnie: ościeżnica DIN III klasa wytrzymałości z wzmocnieniem pod blachę zaczepową w postaci listwy sosnowej; blacha zaczepowa kątowna - dopłata **10%** do ceny ościeżnicy regulowanej DIN.

DOPLATA ZA SZYBĘ LAMINOWANĄ ZAMIAST HARTOWANEJ W SKRZYDŁACH III KLASA MECHANICZNA

| SZYBA LAMINOWANA VSG 22.1 MATOWY - BIAŁY MAT | cena [1 szyba] | |
|---|----------------|------------|
| | biały mat | przezierna |
| skrzydło III klasa mechaniczna wzór 03SD szer. „60”-„80” | 98/120,54 | 46/56,58 |
| skrzydło III klasa mechaniczna wzór 03SD szer. „90”-„100” | 115/141,45 | 66/81,18 |
| skrzydło III klasa mechaniczna wzór 04SD | 47/57,81 | 25/30,75 |
| skrzydło III klasa mechaniczna wzór 02SM szer. „60”-„80” | 32/39,36 | 20/24,60 |
| skrzydło III klasa mechaniczna wzór 02SM szer. „90”-„100” | 35/43,05 | 25/30,75 |

WYMIARY DRZWI Ościeżnica drewniana stała:
max. szerokość „110” – 1189 mm, max. wysokość 2264 mm
Ościeżnica drewniana regulowana:
max. szerokość „110” – 1195 mm, max. wysokość 2267 mm
Ościeżnica regulowana system DIN III klasa mechaniczna:
max. szerokość „100” – 1046 mm, max. wysokość 2243 mm

Ościeżnica metalowa stała FD12, FD14:
max. szerokość „110” – 1197 mm, max. wysokość 2268 mm
Ościeżnica metalowa regulowana:
max. szerokość „110” – 1217 mm, max. wysokość 2278 mm

WYKOŃCZENIE SKRZYDŁA Powierzchnia gładka malowana, fornirowana, pokryta laminatem CPL o grubości od 0,2 mm do 0,7 mm, laminatem HPL o grubości od 0,7 mm do 1 mm lub folią drewnopodobną.

PRZESZKLENIA Szyba hartowana 4 mm lub laminowana 22.1.

OŚCIEŻNICE Ościeżnica malowana, fornirowana, oklejona laminatem CPL 0,15 mm lub folią drewnopodobną dopasowaną do kolorystyki skrzydła.
Drewniana stała sosnowa opcjonalnie z listwami maskującymi, ćwierćwałkiem.
Drewniana regulowana z panelami poszerzającymi oraz opaskami kątowymi.
Regulowana DIN III klasa mechaniczna wykonana z paneli MDF o grubości 22 mm ze specjalnym wzmocnieniem pod blachę zaczepową w postaci listwy sosnowej, blacha zaczepowa kątowna.
Metalowa stała FD12 z blachy stalowej o grubości 1,5 mm, **Metalowa stała FD14** z blachy stalowej o grubości 1,5 mm; standardowo malowana proszkowo w kolorze białym (RAL 9016, 9003), szarym (RAL 7047), brązowym (RAL 8014), beżowym (RAL 1001), grafitowym (RAL 7024), czarnym (RAL 9005).
Regulowana metalowa wykonana z blachy stalowej o grubości 1,5 mm; standardowo malowana proszkowo w kolorze białym (RAL 9016, 9003), szarym (RAL 7047), brązowym (RAL 8014), beżowym (RAL 1001), grafitowym (RAL 7024), czarnym (RAL 9005); składa się z części zasadniczej oraz opaski kątowej wsuwanej w część zasadniczą.

AKCESORIA I WYPOSAŻENIE Wyposażenie standardowe:
Drzwi z ościeżnicą drewnianą
- 3 zawiasy czopowe typ C regulowane w trzech płaszczyznach
- zamek zapadkowo-zasuwkowy na wkładkę patentową lub klucz
Drzwi z ościeżnicą system DIN III klasa mechaniczna
- 3 zawiasy czopowe regulowane typ K lub opcjonalnie 3 zawiasy trójdzielne typ T
- zamek zapadkowo-zasuwkowy na wkładkę patentową lub klucz
Drzwi z ościeżnicą metalową
- 3 zawiasy trójdzielne typ T
- zamek zapadkowo-zasuwkowy na wkładkę patentową lub klucz

Wyposażenie dodatkowe:
- samozamykacz nawierzchniowy
- dodatkowy zamek wpuszczany lub nawierzchniowy
- elektrozapew awersyjny lub rewersyjny
- zwora elektromagnetyczna
- zawias TYP T (1 szt.) - **30/36,90**
- ościeżnica DIN III klasa mechaniczna - dopłata **10%** do ceny ościeżnicy regulowanej DIN
- szerokość „110” + **10%**
- szerokość „110” + **20%**
- uszczelka opadająca - **260/319,80**

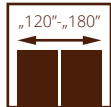
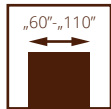

drzwi IMPULS, wzór W06, ościeżnica regulowana SYSTEM DIN

IMPULS

- **solidna konstrukcja - ramiak drewniany**
- drzwi dostępne **w 10 dni roboczych** w ramach promocji „szybka realizacja”
- **bogata kolorystyka** z powierzchni LAMISTONE CPL oraz SILKSTONE
- regulowany zawias typ K, typ C lub regulowany Duo



profil ramki



ościeżnica



drzwi IMPULS, wzór W13 (drzwi po lewej), wzór W01 (drzwi po prawej), ościeżnica regulowana SYSTEM DIN

Zobacz więcej inspiracji





| WERSJA | W01 / V00 | W02 / V2S | W03 / V3SD | W05 / V1SD | W06 / V4SD | W07 / V5SD | W12D1 / V6S1 |
|-------------------------|-------------|-------------|--------------|--------------|--------------|--------------|--------------|
| SILKSTONE LAMISTONE CPL | 549/675,27 | 632/777,36 | 812/998,76 | 812/998,76 | 758/932,34 | 758/932,34 | 632/777,36 |
| SILKSTONE CPL | 899/1105,77 | 982/1207,86 | 1162/1429,26 | 1162/1429,26 | 1108/1362,84 | 1108/1362,84 | 982/1207,86 |

KOLORYSTYKA

| LAMISTONE CPL | 231 | 240 | 241 | 242 | 243 | 244 | 232 |
|----------------------|------------|----------------|-----------------|----------------|---------------|---------------|---------------|
| | dąb halif | wiąz bielony V | wiąz piaskowy V | wiąz szary V | dąb delano | czarny | orzech segato |
| SILKSTONE | 250 | 258 | 260 | 263 | 265 | 289 | 531 |
| | dąb terra | biały | biały dąb | orzech premium | wenge | szary | antracyt |
| SILKSTONE CPL 0,5 mm | 230 | 276 | 293 | 294 | 295 | 296 | 297 |
| | dąb gran | dąb polski | antracyt Royal | jesion Royal | merbau Royal | jesion polski | nugat Royal |
| SILKSTONE CPL 0,5 mm | 976 | 993 | 994 | 995 | 996 | 997 | |
| | dąb polski | antracyt Royal | jesion Royal | merbau Royal | jesion polski | nugat Royal | |

OŚCIEŻNICE

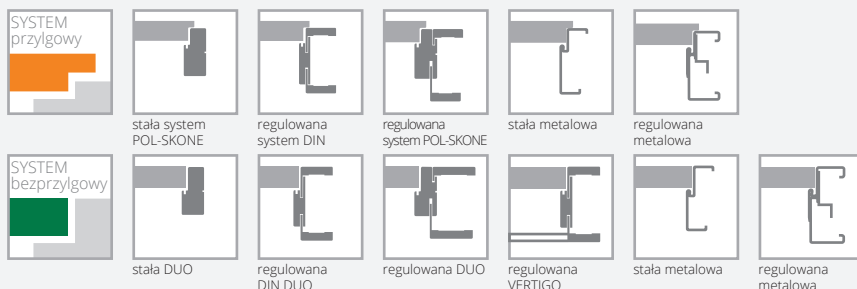

WYPOSAŻENIE

| STANDARDOWE | | |
|---|-------------|--|
| szkło biały/brąz mat lub przezierne o grubości 4 mm | | 40/49,20 |
| szkło hartowane biały/brąz mat wzór W03, W05, | | 40/49,20 |
| wersja W13: szkło hartowane biały/brąz mat o grubości 6 mm | | 17/20,91 |
| wersja W14: szkło laminowane VSG 44.2 o grubości 8,5 mm w kolorze czarnym | | 110/135,30 |
| zamek jednopunktowy, rozstaw 72 mm (sys. przylgowy) lub magnetyczny (sys. bezprylgowy) wpuszczany, na klucz (rozstaw 90 mm), na wkładkę (rozstaw 85 mm) lub do blokady łazienkowej (rozstaw 90 mm) | | zmiana kolorystyki zamka DUO na kolor czarny lub złoty połysk 20/24,60 |
| zawiasy: typ K srebrny – do ościeżnicy system DIN, typ C srebrny – do ościeżnicy drewnianej, typ M – do ościeżnicy metalowej lub kryty DUO nikiel satyna („60”-„80” – 2 szt., „90” – 3 szt.) | | ramiak (umożliwiający samodzielne skrócenie do 50 mm) 30/36,90 |
| w przypadku skrzydła z samozamykaczem oraz ościeżnicą DIN lub metalową należy zastosować zawiasy typ T w ilości „60”-„80” – 3 szt., „90”-„110” – 4 szt. (wymiana standardowych zawiasów na zawias typ T za dopłatą) | | ramiak (umożliwiający samodzielne skrócenie do 90 mm) 40/49,20 |
| DODATKOWE (za dopłatą) | | wzmocnienie pod samozamykacz 25/30,75 |
| rozmiar „100” (wystrój szklenia jak w „90”) | +20% | zabezpieczenie dolnego ramiaka przed nadmiernym działaniem wilgoci (nie dot. skrzydeł z podcięciem wentylacyjnym) 20/24,60 |
| rozmiar „110” (wystrój szklenia jak w „90”) | +40% | drzwi niższe o 50 mm lub 100 mm (sys. przylgowy) bez dopłaty |
| system REVES (wersja W01) | 220/270,60 | drzwi niższe o 55 mm lub 100 mm (sys. bezprylgowy) bez dopłaty |
| skrót rekuperacyjny | bez dopłaty | drzwi wyższe o 50 mm lub 100 mm (wymagany trzeci zawias za dopłatą) +10% |
| wypełnienie z płyty wiórowej otworowanej | 150/184,50 | drzwi wyższe o 150 mm lub 200 mm (wymagany trzeci zawias za dopłatą) +20% |
| wypełnienie z płyty wiórowej pełnej (zalecany trzeci zawias) | 205/252,15 | podcięcie wentylacyjne 35/43,05 |
| trzeci zawias w skrzydle lub zawias czopowy regulowany (cena za 1 szt.): | | system przesuwny str. 104-109 |
| | | szkło hartowane: |
| | | wersje W02, W12D1 45/55,35 |
| | | szkło hartowane przezierne o grubości 4 mm +10% |
| | | obrzeże ABS w kolorze czarnym, białym, tytano, dąb polski lub antracyt (dot. sys. przylgowego) bez dopłaty |

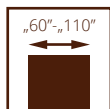

II klasa



drzwi DECO, wzór 00, ościeżnica regulowana SYSTEM DIN

DECO

- solidna konstrukcja - ramiak drewniany
- powierzchnia pokryta laminatem CPL o grubości 0,2 mm, 0,5 mm lub 0,7 mm odporna na wycieranie i chemię
- drzwi dostępne również w III klasie mechanicznej
- regulowany zawias typ K, typ C lub regulowany Duo

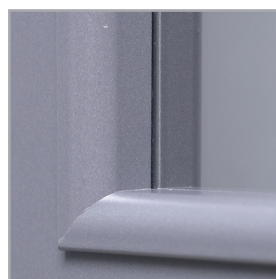

ramka



szklenie



drzwi DECO, wzór 05, ościeżnica regulowana SYSTEM DIN

Zobacz więcej inspiracji





W celu uzyskania III klasy mechanicznej konieczne jest zamówienie skrzydła z ościeżnicą metalową, drewnianą lub regulowaną DIN III klasa mechaniczna. Ościeżnica DIN III klasa wytrzymałości ze wzmocnieniem pod blachę zaczepową w postaci listwy sosnowej; blacha zaczepowa kątowna - dopłata **+10%** do ceny ościeżnicy regulowanej DIN.

| WERSJA | 00 / V00 | 02 / V2S | 03SD / V3SD | 04 / V4SD | 05 / V5SD |
|-----------------------|------------|------------|-------------|------------|------------|
| LAMINOWANE CPL 0,2 mm | 614/755,22 | 744/915,12 | 851/1046,73 | 744/915,12 | 744/915,12 |

| | | | | | |
|---|------------|--------------|--------------|--------------|--------------|
| LAMINOWANE CPL 0,2 mm III klasa mechaniczna | 786/966,78 | 1026/1261,98 | 1071/1317,33 | 1026/1261,98 | 1026/1261,98 |
|---|------------|--------------|--------------|--------------|--------------|

KOLORYSTYKA



| | | | | | | | | | | | |
|------------------------|---|---------------------|---------------------|------------------------|--------------------|--------------------|---------------|----------------|------------|-----------------|-------------------|
| LAMINOWANE CPL 0,2 mm | 820 biały | 222 szary | 229 dąb | 821 antracyt | 863 orzech premium | 849 industry 3 | 225 dąb terra | 227 dąb delano | 844 czarny | * 280 dąb halif | 228 orzech segato |
| LAMINOWANE CPL 0,5 mm* | 920 biały | 252 dąb | 922 szary struktura | 926 antracyt struktura | 965 wenge | 963 orzech premium | 944 czarny | 961 dąb halif | | | |
| LAMINOWANE CPL 0,7 mm* | 720 biały | 772 szary struktura | 779 dąb | 726 antracyt struktura | 765 wenge | 763 orzech premium | 744 czarny | 761 dąb halif | | | |
| LAMINOWANE HPL* | * dostępne po konsultacji z Działem Handlowym | | | | | | | | | | |

Dla skrzydeł z laminatem struktura, powierzchnia ościeżnicy z laminatem gładkim.

OŚCIEŻNICE

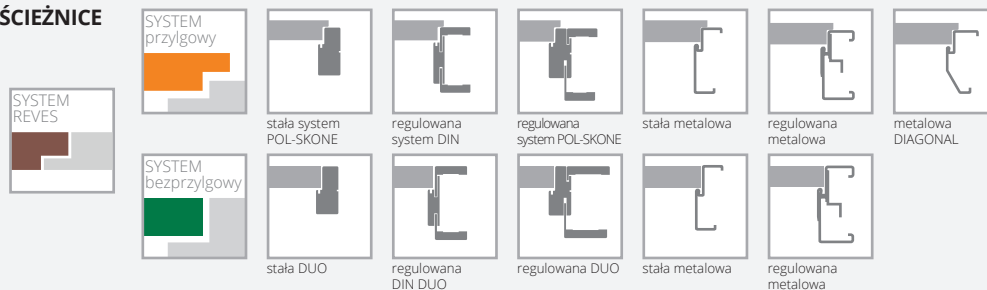

WYPOSAŻENIE

STANDARDOWE

| | |
|---|-------------|
| szkło białe mat lub przezierne o grubości 4 mm | |
| szkło hartowane białe mat (wersja 03SD, skrzydła III klasa mechaniczna) | |
| zamek jednopunktowy, rozstaw 72 mm (sys. przylgowy) lub magnetyczny (sys. bezprzylgowy) wpuszczany, na klucz (rozstaw 90 mm), na wkładkę (rozstaw 85 mm) lub do blokady łącznikowej (rozstaw 90 mm); zamek z blachą czołową ze stali nierdzewnej (skrzydła III klasa mechaniczna) | |
| zawiasy: typ K srebrny - do ościeżnicy system DIN, typ C srebrny - do ościeżnicy drewnianej, typ M - do ościeżnicy metalowej lub kryty DUO nikiel satyna („60”-„80” - 2 szt., „90” - 3 szt.) | |
| zawiasy: typ K (skrzydła III klasa mechaniczna) - 3 szt. | |
| w przypadku skrzydła z samozamykaczem oraz ościeżnicą DIN lub metalową należy zastosować zawiasy typ T w ilości „60”-„80” - 3 szt., „90”-„110” - 4 szt. (wymiana standardowych zawiasów na zawias typ T za dopłatą) | |
| DODATKOWE (za dopłatą) | |
| rozmiar „100” (wystrój szklenia jak w „90”) | 40/49,20 |
| rozmiar „110” (wystrój szklenia jak w „90”) | 80/98,40 |
| system REVES (wersja 00) | 220/270,60 |
| skróć rekuperacyjny | bez dopłaty |
| dopłata za laminat CPL 0,5 mm („60” - „90”)* | 160/196,80 |
| dopłata za laminat CPL 0,7 mm („60” - „90”)* | 170/209,10 |
| dopłata za laminat CPL 0,5 mm („90+” - „110”)* | 180/221,40 |
| dopłata za laminat CPL 0,7 mm („90+” - „110”)* | 190/233,70 |
| kolorystyka SILKSTONE CPL (ramka w przypadku skrzydeł szklonych oraz ościeżnica wykonywane są w powierzchni SILKSTONE) | 350/430,50 |
| wypełnienie z płyty wiórowej otworowanej | 150/184,50 |

| | |
|---|-------------|
| wypełnienie z płyty wiórowej pełnej (zalecany trzeci zawias) | 205/252,15 |
| trzeci zawias w skrzydle lub zawias czopowy regulowany (cena za 1 szt): | |
| typ C dla szer. „60”-„80” | 40/49,20 |
| typ K dla szer. „60”-„80” | 40/49,20 |
| typ M dla szer. „60”-„80” | 17/20,91 |
| typ T | 30/36,90 |
| kryty DUO dla szer. „60”-„80” | 110/135,30 |
| ramiak (umożliwiający samodzielne skrócenie do 50 mm) | 30/36,90 |
| ramiak (umożliwiający samodzielne skrócenie do 90 mm) | 40/49,20 |
| wzmocnienie pod samozamykacz | 25/30,75 |
| zabezpieczenie dolnego ramiaka przed nadmiernym działaniem wilgoci (nie dot. skrzydeł z podcięciem wentylacyjnym) | 20/24,60 |
| drzwi niższe o 50 mm lub 100 mm (sys. przylgowy) | bez dopłaty |
| drzwi niższe o 55 mm lub 100 mm (sys. bezprzylgowy) | bez dopłaty |
| nietyпова wysokość | +10% |
| drzwi wyższe o 50 mm lub 100 mm (wymagany trzeci zawias za dopłatą) | +10% |
| drzwi wyższe o 150 mm lub 200 mm (wymagany trzeci zawias za dopłatą) | +20% |
| podcięcie wentylacyjne | 35/43,05 |
| szkło hartowane: wersja 02, 04, 05 | 40/49,20 |
| szkło hartowane przezierne o grubości 4 mm | +10% |
| możliwość wykonania obrzeża w innym kolorze - black, szary, grafit | 120/147,60 |
| obrzeże ABS w kolorze czarnym, białym, tytano, dąb polski lub antracyt (dot. sys. przylgowego) (nie dot. REVES) | bez dopłaty |

*dopłata do wysokości standardowej

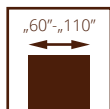

HAPTIC



drzwi HAPTIC, wzór 00, ościeżnica regulowana DIN

- **solidna konstrukcja - ramiak drewniany**
- **bogata kolorystyka powierzchni UNI MAT PLUS** charakteryzująca się jedwabistą haptką oraz specjalną powłoką odporną na ślady po palcach
- regulowany zawias typ K, typ C lub regulowany Duo



drzwi HAPTIC, wzór 00, ościeżnica regulowana DIN

Zobacz więcej inspiracji



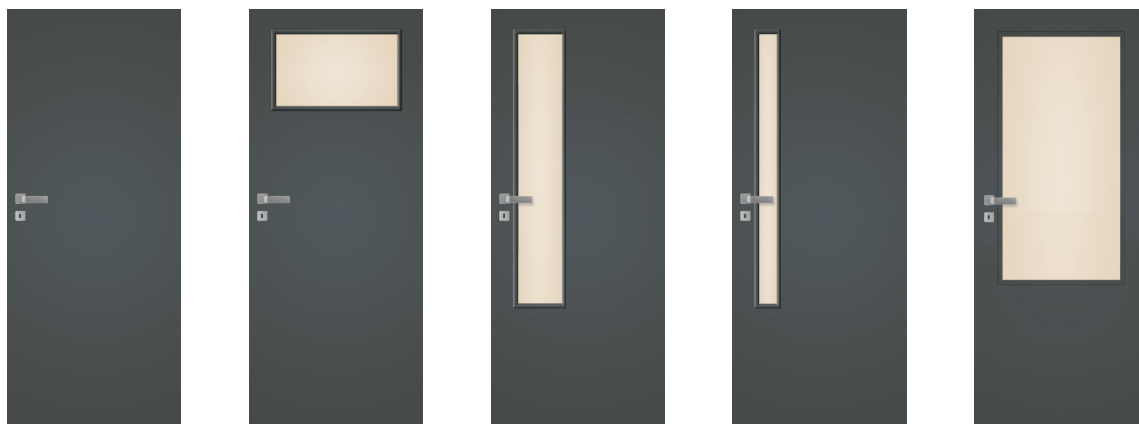

| WERSJA | 00 / V00 | 02 / V2S | 04 / V4SD | 05 / V5SD | 03SD / V3SD |
|--------|------------|------------|------------|------------|-------------|
| | 549/675,27 | 688/846,24 | 758/932,34 | 758/932,34 | 887/1091,01 |



OBRZEŻA ABS

dopłata **bez dopłaty**

brak dopłaty obowiązuje do 31.12.2023

KOLORYSTYKA

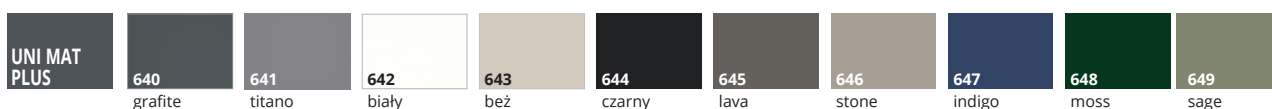

OŚCIEŻNICE

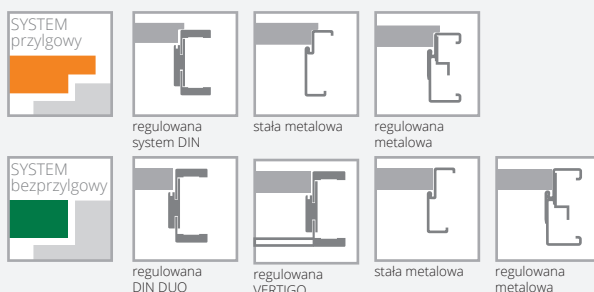

WYPOSAŻENIE

| STANDARDOWE | | |
|---|-------------|--|
| szkło biały/brąz mat lub przezierne o grubości 4 mm wzór 03SD standard - szyba hartowana biały/brąz mat 4 mm | | |
| zamek jednopunktowy, rozstaw 72 mm (sys. przylgowy) lub magnetyczny (sys. bezprzylgowy) wpuszczany, na klucz (rozstaw 90 mm), na wkładkę (rozstaw 85 mm) lub do blokady łazienkowej (rozstaw 90 mm) | | |
| zawiasy: typ K srebrny – do ościeżnicy system DIN, typ M – do ościeżnicy metalowej lub kryty DUO nikiel satyna („60”-„80” – 2 szt., „90” – 3 szt.) | | |
| w przypadku skrzydła z samozamykaczem oraz ościeżnicą DIN lub metalową należy zastosować zawiasy typ T w ilości „60”-„80” – 3 szt., „90”-„110” – 4 szt. (wymiana standardowych zawiasów na zawias typ T za dopłatą) | | |
| DODATKOWE (za dopłatą) | | |
| rozmiar „100” (wystrój szklenia jak w „90”) | 40/49,20 | |
| rozmiar „110” (wystrój szklenia jak w „90”) | 80/98,40 | |
| system REVES (wersja 00) | 220/270,60 | |
| skrót rekuperacyjny | bez dopłaty | |
| wypełnienie z płyty wiórowej otworowanej | 150/184,50 | |
| wypełnienie z płyty wiórowej pełnej (zalecany trzeci zawias) | 205/252,15 | |
| trzeci zawias w skrzydle lub zawias czopowy regulowany (cena za 1 szt.): | | |
| typ K dla szer. „60”-„80” | 40/49,20 | |
| typ M dla szer. „60”-„80” | 17/20,91 | |
| kryty DUO dla szer. „60”-„80” | 110/135,30 | |
| zmiana kolorystyki zamka DUO na kolor czarny lub złoty połysk | 20/24,60 | |
| ramiak (umożliwiający samodzielne skrócenie do 50 mm) | 30/36,90 | |
| ramiak (umożliwiający samodzielne skrócenie do 90 mm) | 40/49,20 | |
| wzmocnienie pod samozamykacz | 25/30,75 | |
| zabezpieczenie dolnego ramiaka przed nadmiernym działaniem wilgoci (nie dot. skrzydeł z podcięciem wentylacyjnym) | 20/24,60 | |
| drzwi niższe o 50 mm lub 100 mm (sys. przylgowy) | bez dopłaty | |
| drzwi niższe o 55 mm lub 100 mm (sys. bezprzylgowy) | bez dopłaty | |
| drzwi wyższe o 50 mm lub 100 mm (wymagany trzeci zawias za dopłatą) | +10% | |
| drzwi wyższe o 150 mm lub 200 mm (wymagany trzeci zawias za dopłatą) | +20% | |
| podcięcie wentylacyjne | 35/43,05 | |
| szkło hartowane (wersja 02, 04, 05) | 45/55,35 | |
| szkło hartowane przezierne o grubości 4 mm | +10% | |
| obrzeże ABS w kolorze czarnym, białym, titano, dąb polski lub antracyt (dot. sys. przylgowego) | bez dopłaty | |

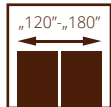
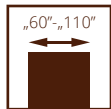

II klasa



drzwi CAMBIO, wzór 00, ościeżnica regulowana SYSTEM DIN

CAMBIO

- **solidna konstrukcja - ramiak drewniany**
- **3 warstwowy system malowania** – trwałość koloru na wiele lat
- bogata kolorystyka **RAL i NCS**
- **regulowany zawias** typ K, typ C oraz **regulowany typ DUO**



zawias kryty DUO czarny – standard do sys. bezprzylgowego kolekcja BLACK



zawias kryty DUO biały – opcja do sys. bezprzylgowego

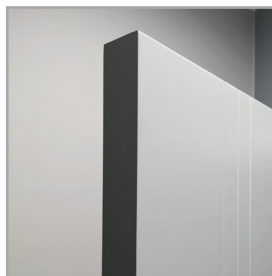

laminowane obrzeże skrzydła w kolorze czarnym, grafit lub szarym – opcja (nie dot. powierzchni BLACK)



drzwi CAMBIO, wzór 00, ościeżnica SYSTEM DIN DUO

Zobacz więcej inspiracji





| WERSJA | 00 | 02 | 03SD | 04 | 05 |
|--------------|--------------|--------------|--------------|--------------|--------------|
| BIAŁY | 836/1028,28 | 1007/1238,61 | 1055/1297,65 | 1055/1297,65 | 1055/1297,65 |
| BEŻ, SZARY | 936/1151,28 | 1107/1361,61 | 1155/1420,65 | 1155/1420,65 | 1155/1420,65 |
| CZARNY, SAGE | 1036/1274,28 | 1207/1484,61 | 1255/1543,65 | 1255/1543,65 | 1255/1543,65 |

KOLORYSTYKA

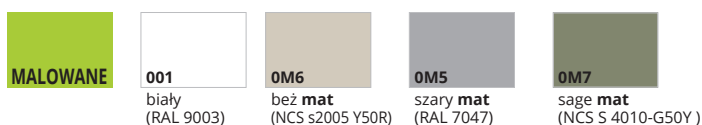

Dotyczy skrzydeł Cambio oraz ościeżnic DIN, DIN DUO i Vertigo.

KOLORYSTYKA OPCJONALNA



dopłata do koloru podstawowego biały RAL 9003, szary RAL 7047, beż NCS s2005 Y50R wg grup kolorystycznych RAL, NCS (str. 113)

| Grupa I | Grupa II | Grupa III | Grupa IV | Grupa V |
|------------|------------|------------|------------|------------|
| 335/412,05 | 380/467,40 | 415/510,45 | 499/613,77 | 599/736,77 |

OŚCIEŻNICE

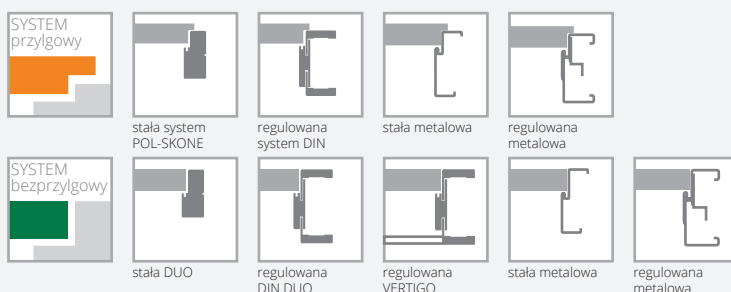

WYPOSAŻENIE

| STANDARDOWE | | |
|---|-------------|-------------|
| szkło biały mat lub przeźierne o grubości 4 mm | | |
| wersja 03SD: szkło hartowane biały mat | | |
| zamek jednopunktowy, rozstaw 72 mm (sys. przylgowy) lub magnetyczny (sys. bezprzylgowy) wpuszczany, na klucz (rozstaw 90 mm), na wkładkę (rozstaw 85 mm) lub do blokady łazienkowej (rozstaw 90 mm) | | |
| zawiasy: typ K srebrny – do ościeżnicy system DIN, typ C srebrny – do ościeżnicy drewnianej, typ M – do ościeżnicy metalowej lub kryty DUO nikiel satyna („60”-„80” – 2 szt., „90” – 3 szt.) | | |
| w przypadku skrzydła z samozamykaczem oraz ościeżnicą DIN lub metalową należy zastosować zawiasy typ T w ilości „60”-„80” – 3 szt., „90”-„110” – 4 szt. (wymiana standardowych zawiasów na zawias typ T za dopłatą) | | |
| kolekcja BLACK: standard blacha czołowa zamka magnetycznego oraz zawiasy DUO są w kolorze czarnym | | |
| DODATKOWE (za dopłatą) | | |
| rozmiar „100” (wystrój szklenia jak w „90”) | 40/49,20 | |
| rozmiar „110” (wystrój szklenia jak w „90”) | 80/98,40 | |
| system REVES (wersja 00) | 220/270,60 | |
| skrót rekuperacyjny | bez dopłaty | |
| wypełnienie z płyty wiórowej otworowanej | 150/184,50 | |
| wypełnienie z płyty wiórowej pełnej (zalecany trzeci zawias) | 205/252,15 | |
| trzeci zawias w skrzydle lub zawias czopowy regulowany (cena za 1 szt.): | | |
| typ M dla szer. „60”-„80” | | 17/20,91 |
| typ C dla szer. „60”-„80” | | 40/49,20 |
| typ K dla szer. „60”-„80” | | 40/49,20 |
| kryty DUO dla szer. „60”-„80” | | 110/135,30 |
| zamiana zawiasu standardowego DUO na kolor biały lub czarny (do 1 szt.) | | 20/24,60 |
| zmiana kolorystyki zamka DUO na kolor czarny lub złoty połysk | | 20/24,60 |
| sys. przylgowy kolekcja BLACK: | | |
| zmiana koloru zamka na kolor czarny | | bez dopłaty |
| ramiak (umożliwiający samodzielne skrócenie do 50 mm) | | 30/36,90 |
| ramiak (umożliwiający samodzielne skrócenie do 90 mm) | | 40/49,20 |
| wzmocnienie pod samozamykacz | | 25/30,75 |
| zabezpieczenie dolnego ramienia przed nadmiernym działaniem wilgoci (nie dot. skrzydeł z podcięciem wentylacyjnym) | | 20/24,60 |
| drzwi niższe o 50 mm lub 100 mm (sys. przylgowy) | | bez dopłaty |
| drzwi niższe o 55 mm lub 100 mm (sys. bezprzylgowy) | | bez dopłaty |
| drzwi wyższe o 50 mm lub 100 mm (wymagany trzeci zawias za dopłatą) | | +10% |
| drzwi wyższe o 150 mm lub 200 mm (wymagany trzeci zawias za dopłatą) | | +20% |
| podcięcie wentylacyjne | | 35/43,05 |
| szkło hartowane: | | |
| wersja 02, 04, 05 | | 45/55,35 |
| obrzeże skrzydła w kolorze czarnym, szarym lub grafit | | bez dopłaty |
| szkło hartowane przeźierne o grubości 4 mm | | +10% |

SKRZYDŁA CAMBIO Z PIKTOGRAMEM

SKRZYDŁA CAMBIO WZÓR 00 Z PIKTOGRAMAMI

cena za sztukę

skrzydło CAMBIO wzór 00 z piktogram wzór A, wzór B, wzór C, wzór D kolor RAL 9003

930/1143,90

piktogram jednostronny, zawsze od strony zawiasowej

Kobieta – A



Mężczyzna – B



Niepełnosprawny – C



Matka z dzieckiem – D



PANEL ZE STALI NIERDZEWNEJ Z NUMEREM MIESZKANIA

cena za sztukę

PANEL ZE STALI NIERDZEWNEJ SZCZOTKOWANEJ O GRUBOŚCI 1.5 MM, SZEROKOŚCI 200 MM Z NUMEREM MIESZKANIA

405/498,15

Istnieje możliwość wykonania paneli o niestandardowych wymiarach po konsultacji z działem handlowym

skrzydło z panelem

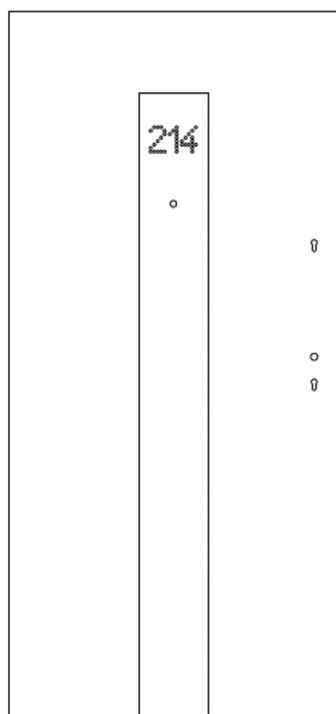

panel drzewiowy pionowy



zestawienie cyfr z czcionki

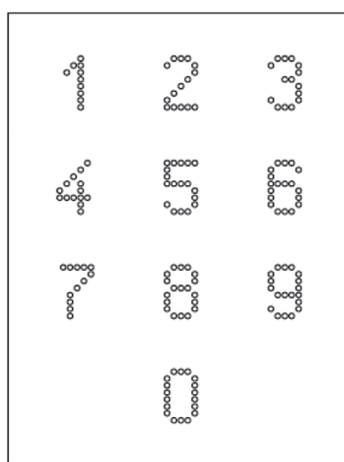

przykład

PANEL ZE STALI NIERDZEWNEJ Z IKONAMI

PANEL ZE STALI NIERDZEWNEJ Z IKONAMI

cena za sztukę

PANEL ZE STALI NIERDZEWNEJ SZCZOTKOWANEJ O GRUBOŚCI 1.5 MM, SZEROKOŚCI 150 MM Z IKONAMI

250/307,50

Istnieje możliwość zamówienia panelu z jedną, dwiema lub trzema ikonami zaprezentowanymi na zdjęciu.



DEKORY ALUMINIOWE

kolor chrom mat, czarny

DEKORY ALU DO DRZWI PRZECIWOŻAROWYCH, CERBER PLUS, B-30, C-30, RC3, CERBER PLUS RC2 (końcówki dekorów zaokrąglone)

W01

310/381,3

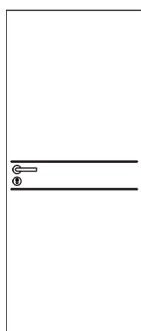

W02

330/405,9

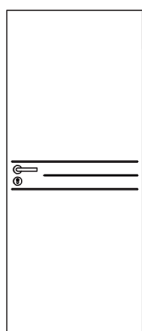

W03

315/387,45

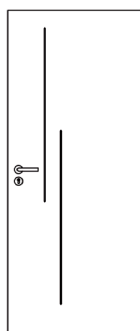

W05

390/479,7

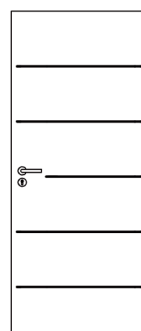

W07

280/344,4

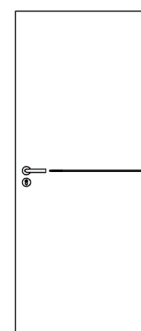

W08

295/362,85

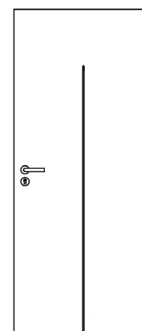

LISTWY ALUMINIOWE DO DRZWI PRZECIWOŻAROWYCH, CERBER PLUS, CERBER PLUS RC2, B-30, C-30, RC3 (końcówki listew zakończone na prosto, zlicowane z krawędzią skrzydła) (nie dotyczy malowanych)

W1

445/547,35

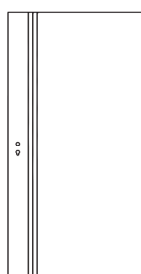

W2

445/547,35

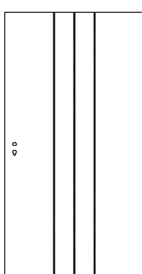

W3

380/467,40

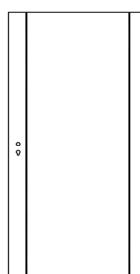

W4

315/387,45

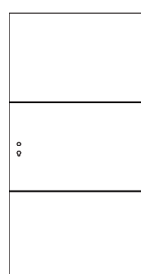

W5

415/510,45

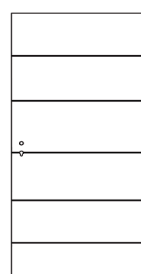

W6

445/547,35

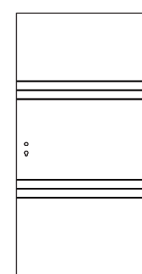



drzwi Higo, wzór W02, ościeznica metalowa stała bezprzylgowa HIGRO

SPECJALNE HIGRO

Drzwi w systemie bezprzylgowym. Konstrukcję skrzydła stanowi ramiak poliuretanowy wzmocniony sklejką, obłożony obustronnie laminatem HPL o gr. 2 mm. Wypełnienie stanowi specjalny wkład termoizolacyjny.

Drzwi przeznaczone do stosowania w budynkach mieszkalnych, użyteczności publicznej oraz przemysłowych i magazynowych jako drzwi wewnątrzlokalowe stanowiące zamknięcie otworu budowlanego w ścianie wewnętrznej pomiędzy pomieszczeniami. Drzwi przeznaczone do pomieszczeń w których dopuszczalna wilgotność względna powietrza wynosi do 90% a temperatura nie przekracza 65°C. Drzwi nie mogą być narażone bezpośrednio na działanie wody.

Drzwi w szczególności przeznaczone do pomieszczeń o podwyższonej wilgotności względnej powietrza i temperatury, zgodnie z instrukcją użytkownika producenta np. saun, basenów.

W przypadku kiedy drzwi HIGRO narażone są na wysokie stężenie chloru zaleca się opcjonalne zastosowanie bulai i paneli ochronnych ze stali kwasoodpornej (za dopłatą).

klasa mechaniczna: 2 klasa wymagań wytrzymałości mechanicznej tj. średnie warunki eksploatacji
odporność na warunki klimatyczne:
3 klasa wg PN-EN 12219:2002
drzwi dopuszczone do sprzedaży na podstawie normy PN-EN 14351-2:2018



drzwi Higo, wzór W03, ościeznica regulowana metalowe bezprzylgowa HIGRO

Zobacz
więcej
inspiracji



HIGRO

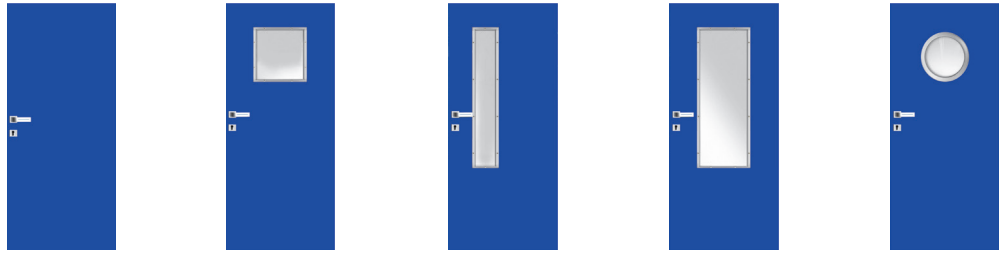

| WERSJA | W00 | W01 | W02 | W03 | W04 |
|---|----------------------|----------------------|----------------------|----------------------|----------------------|
| H-01 (szary), H-02 (biały), H-05 (niebieski), H-06 (antracyt) | 2126 /2614,98 | 2700 /3321,00 | 2700 /3321,00 | 2700 /3321,00 | 2699 /3319,77 |
| ościeżnica stalowa stała HIGRO w kolorze RAL 9016, RAL 7047, RAL 5010, RAL 7024, szerokość „60” - „100” | 1098 /1350,54 | 1098 /1350,54 | 1098 /1350,54 | 1098 /1350,54 | 1098 /1350,54 |

OŚCIEŻNICA REGULOWANA BEZPRZYLGOWA DO SKRZYDEŁ HIGRO

| WERSJA | do jednoskrzydłowych | |
|--------|-----------------------------|----------------------|
| | zakres szerokości muru [mm] | „60” - „100” |
| FD71 | 110-140 | 1634 /2009,82 |
| FD72 | 140-170 | 1676 /2061,48 |
| FD73 | 170-200 | 1704 /2095,92 |
| FD74 | 200-230 | 1776 /2184,48 |
| FD75 | 230-260 | 1814 /2231,22 |
| FD76 | 260-290 | 1856 /2282,88 |
| FD77 | 290-320 | 1898 /2334,54 |
| FD78 | 320-350 | 1950 /2398,50 |
| FD79 | 350-380 | 2104 /2587,92 |

standard: biały (RAL 9016), szary (RAL7047), niebieski (RAL 5010), antracyt (RAL 7024)

dopłata do 1sztuki dodatkowego zawiasu TECTUS firmy Simonswerk stal nierdzewna – komplet (górn i dół) - **195**/239,85

PANELE Z BLACHY KWASOODPORNEJ (1 kpl.)

| | szer. „60” | szer. „70” | szer. „80” | szer. „90” | szer. „100” |
|--------------------|--------------------|--------------------|--------------------|--------------------|--------------------|
| wariant A | 351 /431,73 | 360 /442,80 | 387 /476,01 | 414 /509,22 | 450 /553,50 |
| wariant D | 396 /487,08 | 414 /509,22 | 441 /542,43 | 468 /575,64 | 504 /619,92 |
| wariant E, F, G, H | 396 /487,08 | 405 /498,15 | 423 /520,29 | 450 /553,50 | 486 /597,78 |

blacha polerowana lub szrotkowana

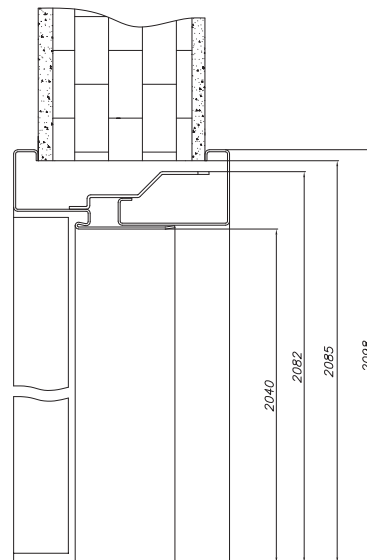
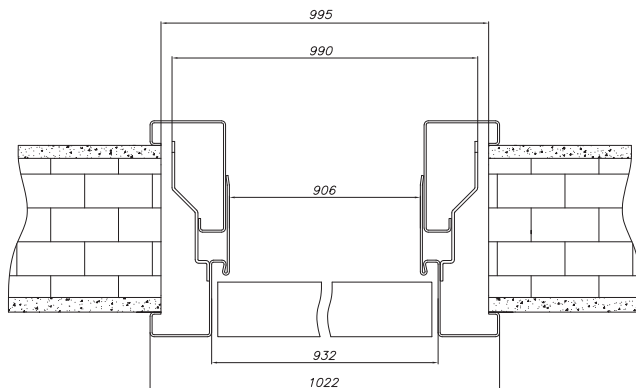

WYMIARY DRZWI Ościeżnica metalowa stała HIGRO:

Drzwi jednoskrzydłowe:
 „60” - 702x2088 mm, „70” - 802x2088 mm, „80” - 902x2088 mm, „90” - 1002x2088 mm
 max. szerokość „100” - 1102 mm, max. wysokość 2288 mm
 - drzwi niższe o 55 mm lub 100 mm - **bez dopłaty**
 - drzwi o wysokości 2188 mm **+10%**
 - drzwi o wysokości 2288 mm **+20%**

Ościeżnica metalowa regulowana HIGRO:

Drzwi jednoskrzydłowe:
 „60” - 722x2098 mm, „70” - 822x2098 mm, „80” - 922x2098 mm, „90” - 1022x2098 mm
 max. szerokość „100” - 1122 mm, max. wysokość 2298 mm
 - drzwi niższe o 55 mm lub 100 mm - **bez dopłaty**
 - drzwi o wysokości 2198 mm **+10%**
 - drzwi o wysokości 2298 mm **+20%**

WYKOŃCZENIE SKRZYDŁA

Powierzchnia gładka pokryta laminatem HPL o grubości 2 mm.

PRZESZKLENIA

Szyba hartowana biały mat o grubości 4 mm lub bezpieczna biały mat o grubości 4 mm.

OŚCIEŻNICE

Metalowa stała bezprzylgowa z uszczelką wrębową wykonana z blachy ocynkowanej o grubości 1,5 mm.

Metalowa regulowana bezprzylgowa z blachy ocynkowanej o grubości 1,5 mm w kolorze powierzchni skrzydła.

AKCESORIA I WYPOSAŻENIE

Wypożyczenie standardowe:
 - zamek wpuszczany jednopunktowy
 - zawiasy TECTUS firmy Simonswerk ze stali nierdzewnej (2 szt.)
 - wzór W04: bulaj BMD3 szyba lacomat

Wypożyczenie dodatkowe:
 - samozamykacz nawierzchniowy
 - uszczelka opadająca - **260**/319,80
 - kratka wentylacyjna ze stali kwasoodpornej
 - klamka Higro oraz rozeta dolna Higro ze stali nierdzewnej
 - panele ze stali nierdzewnej naklejone na dole skrzydła lub na wysokości klamki
 - dodatkowa regulacja ZOX do ościeżnicy regulowanej bezprzylgowej (zwiększenie zakresu szerokości muru 650 mm) - **390**/479,70
 - zamek rolkowy z blachą czołową ze stali nierdzewnej
 - bulaj ze stali kwasoodpornej - szyba lacomat/bezbarwna (dopłata do wersji W04) **+190**/233,70

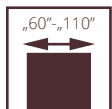

SPECJALNE GAMMA

Drzwi w systemie przylgowym. Konstrukcję skrzydła stanowi ramiak z drewna iglastego, obłożony obustronnie płytą HDF o grubości 5 mm z wkładem ołowianym o grubości 1 mm (łącznie grubość wkładu ołowianego 2 mm dla skrzydła). Wypełnienie stanowi płyta wiórowa. Drzwi przeznaczone do stosowania w budynkach użyteczności publicznej (szpitale, przychodnie i gabinety lekarskie) oraz przemysłowych i magazynowych – jako drzwi wewnętrzne wejściowe, stanowiące zamknięcia otworów w ścianach wewnętrznych między korytarzem a pomieszczeniami, w których emitowane jest promieniowanie rentgenowskie.

klasa mechaniczna: 3 klasa wymagań wytrzymałości mechanicznej tj. ciężkie warunki eksploatacji
izolacyjność akustyczna
klasa D₁ – 35, D₂ – 35, klasa Rw=37 dB
drzwi dopuszczone do sprzedaży na podstawie PN-EN 14351-2:2018

drzwi GAMMA, ościeżnica stała metalowa



drzwi GAMMA, ościeżnica stała metalowa

Zobacz
więcej
inspiracji



GAMMA



| WERSJA | jednoskrzydłowe |
|-----------------------|-----------------|
| ECO TOP | 7586/9330,78 |
| HIGH TOP | 7676/9441,48 |
| LAMISTONE CPL | 7676/9441,48 |
| SILKSTONE | 7676/9441,48 |
| LAMINOWANE CPL 0,5 | 7781/9570,63 |
| LAMINOWANE CPL 0,7 | 7794/9586,62 |
| MALOWANE | 8222/10113,06 |
| FORNIROWANE GRUPA A | 10306/12676,38 |
| FORNIROWANE GRUPA B | 10480/12890,40 |
| FORNIROWANE GRUPA C,D | 11003/13533,69 |

OŚCIEŻNICA DREWNIANA STAŁA GAMMA

| WERSJA | do jednoskrzydłowych |
|---------------------|----------------------|
| ECO TOP | 750/922,50 |
| HIGH TOP | 772/949,56 |
| LAMISTONE CPL | 772/949,56 |
| SILKSTONE | 772/949,56 |
| MALOWANE | 896/1102,08 |
| FORNIROWANE GRUPA A | 1045/1285,35 |
| FORNIROWANE GRUPA B | 1091/1341,93 |
| FORNIROWANE GRUPA C | 1146/1409,58 |

LISTWA LD6 GAMMA

| WERSJA | do jednoskrzydłowych |
|---------------------|----------------------|
| ECO TOP | 392/482,16 |
| HIGH TOP | 402/494,46 |
| LAMISTONE CPL | 402/494,46 |
| SILKSTONE | 402/494,46 |
| MALOWANE | 500/615,00 |
| FORNIROWANE GRUPA A | 575/707,25 |
| FORNIROWANE GRUPA B | 613/753,99 |
| FORNIROWANE GRUPA C | 644/792,12 |

OŚCIEŻNICA DREWNIANA REGULOWANA GAMMA

| WERSJA | zakres w [mm] | do jednoskrzydłowych | | | | | |
|--------|---------------|----------------------|------------------------------------|--------------|------------------------|------------------------|------------------------|
| | | ECO TOP | HIGH TOP LAMISTONE SILKSTONE | MALOWANE | FORNIROWANE GRUPA A | FORNIROWANE GRUPA B | FORNIROWANE GRUPA C |
| ZG1 | 92-112 | 1313/1614,99 | 1359/1671,57 | 1682/2068,86 | 1935/2380,05 | 2060/2533,80 | 2164/2661,72 |
| ZG2 | 112-136 | 1317/1619,91 | 1365/1678,95 | 1690/2078,70 | 1944/2391,12 | 2070/2546,10 | 2174/2674,02 |
| ZG3 | 136-180 | 1407/1730,61 | 1461/1797,03 | 1856/2282,88 | 2135/2626,05 | 2297/2825,31 | 2412/2966,76 |
| ZG4 | 180-202 | 1412/1736,76 | 1468/1805,64 | 1870/2300,10 | 2151/2645,73 | 2317/2849,91 | 2433/2992,59 |
| ZG5 | 202-246 | 1434/1763,82 | 1494/1837,62 | 1894/2440,32 | 2177/2677,71 | 2374/2920,02 | 2494/3067,62 |
| ZG6 | 246-268 | 1438/1768,74 | 1500/1845,00 | 1918/2359,14 | 2206/2713,38 | 2387/2936,01 | 2505/3081,15 |
| ZG7 | 268-312 | 1461/1797,03 | 1527/1878,21 | 1971/2424,33 | 2267/2788,41 | 2441/3002,43 | 2563/3152,49 |
| ZG8 | 312-334 | 1464/1800,72 | 1534/1886,82 | 1978/2432,94 | 2275/2798,25 | 2450/3013,50 | 2573/3164,79 |
| ZG9 | 334-378 | 1488/1830,24 | 1562/1921,26 | 2022/2487,06 | 2326/2860,98 | 2505/3081,15 | 2633/3238,59 |
| ZG10 | 378-402 | 1492/1835,16 | 1568/1928,64 | 2031/2498,13 | 2336/2873,28 | 2516/3094,68 | 2641/3248,43 |

OŚCIEŻNICA METALOWA GAMMA Z PASEM BLACHY OŁOWIANEJ

| TYP OŚCIEŻNICY | zakres szerokości muru [mm] | szerokość w świetle przejścia „60” - „90” |
|----------------|-----------------------------|---|
| STAŁA FD12 | | 893/1098,39 |
| | ZO1 (95-125) | 1103/1356,69 |
| | ZO2 (125-155) | 1148/1412,04 |
| | ZO3 (155-185) | 1194/1468,62 |
| | ZO4 (185-215) | 1239/1523,97 |
| | ZO5 (215-245) | 1286/1581,78 |
| | ZO6 (245-275) | 1331/1637,13 |
| | ZO7 (275-305) | 1378/1694,94 |
| | ZO8 (305-335) | 1422/1749,06 |
| | ZO9 (335-365) | 1469/1806,87 |
| REGULOWANA | | |

WYMIARY DRZWI

Ościeżnica drewniana stała lub regulowana:

Drzwi jednoskrzydłowe:
max. szerokość: „110” - 1195 mm, max. wysokość 2067 mm

Ościeżnica stała metalowa:

Drzwi jednoskrzydłowe:
max. szerokość: „110” - 1197 mm, max. wysokość 2068 mm

Ościeżnica regulowana metalowa:

Drzwi jednoskrzydłowe:
max. szerokość: „110” - 1217 mm, max. wysokość 2078 mm

Drzwi dwuskrzydłowe dopuszczone są do sprzedaży na podstawie Indywidualnej Dokumentacji Technicznej i po konsultacji z działem Handlowym.

WYKOŃCZENIE SKRZYDŁA

Powierzchnia gładka malowana, fornirowana, pokryta laminatem CPL o grubości od 0,5 lub 0,7 mm, laminatem HPL o grubości od 0,7 do 1,0 mm lub folią drewnopodobną.

OŚCIEŻNICE

Stała lub regulowana drewniana GAMMA z wkładem ołowianym. Stała lub regulowana metalowa GAMMA wykonana z blachy 1,5 mm z wkładem ołowianym. Standardowo malowana proszkowo

w kolorze białym (RAL 9016 i RAL 9003), szarym (RAL 7047), brązowym (RAL 8014), beżowym (RAL 1001), grafitowym (RAL 7024), czarnym (RAL 9005).

AKCESORIA I WYPOSAŻENIE

Wyposażenie standardowe:

- zamek wpuszczany jednopunktowy
- 3 szt. zawiasów obrotowych, kątowych - szer. „60”-„110”
- uszczelka opadająca

Wyposażenie dodatkowe:

- panele ze stali nierdzewnej naklejane na dole skrzydła lub na wysokości klamki
- samozamykacz, elektrozaczep, zwora elektromagnetyczna
- szerokość „100” **+10%**
- szerokość „110” **+20%**

SYSTEM
bezprzylgowy

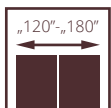
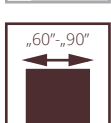

SPECJALNE

WAHADŁOWE



Drzwi przeznaczone do zastosowania w budownictwie jako drzwi wewnętrzzlokalowe (bez odporności ogniowej i właściwości akustycznych), stanowiące zamknięcia otworów w ścianach wewnętrznych między izbami. Drzwi w szczególności przeznaczone do lokali gastronomicznych.

Skrzydło pełne lub szklone w systemie bezprzylgowym. Konstrukcję skrzydła stanowi ramiak z drewna iglastego obłożony obustronnie płytami HDF. Standardowe wypełnienie stanowi warstwa o strukturze plastra miodu (opcjonalnie płyta otworowa). Nominalna grubość skrzydła wynosi 40 mm.

- 2 klasa wytrzymałości mechanicznej wg normy PN-EN 1192:2001
- Krajowa Ocena Techniczna ITB-KOT-2020/1608 wyd.1

drzwi WAHADŁOWE, wzór 00, ościeżnica stała drewniana



Zobacz
więcej
inspiracji



drzwi WAHADŁOWE, wzór 00 z bulajem, ościeżnica stała drewniana

WAHADŁOWE



| | | | | | |
|---------------|----|--------------|----|----|--------------|
| WERSJA | 00 | 00 z bulajem | 02 | 00 | 00 z bulajem |
|---------------|----|--------------|----|----|--------------|

MALOWANE
ECO TOP
HIGH TOP
UNI MAT PLUS
LAMISTONE CPL
SILKSTONE
LAMINOWANE CPL 0,5
LAMINOWANE CPL 0,7
FORNIROWANE GRUPA A
FORNIROWANE GRUPA B
FORNIROWANE GRUPA C,D
BLACK (RAL 9005)

CENA DRZWI JEDNOSKRZYDŁOWYCH = CENA WYBRANEGO SKRZYDŁA

+ CENA OŚCIEŻNICY STAŁEJ DREWNIANEJ PRZYLGOWEJ

+ DOPLATA 827/1017,21

CENA DRZWI DWUSKRZYDŁOWYCH = 2 x CENA WYBRANEGO SKRZYDŁA

+ CENA OŚCIEŻNICY STAŁEJ DREWNIANEJ PRZYLGOWEJ DO DRZWI DWUSKRZYDŁOWYCH

+ DOPLATA 1373/1688,79

WYMIARY DRZWI WAHADŁOWYCH

| | | | |
|----------------|--------------|---------------------|--------------|
| szerokość „60” | 769x2076 mm | szerokość „60”+„60” | 1418x2076 mm |
| szerokość „70” | 869x2076 mm | szerokość „70”+„70” | 1618x2076 mm |
| szerokość „80” | 969x2076 mm | szerokość „80”+„80” | 1818x2076 mm |
| szerokość „90” | 1069x2076 mm | szerokość „90”+„90” | 2018x2076 mm |

WYMIARY DRZWI Ościeżnica drewniana stała:

Drzwi jednoskrzydłowe:
max. szerokość „90” – 1069 mm, max. wysokość 2276 mm
Drzwi dwuskrzydłowe:
max. szerokość „90+90” – 2018 mm, max. wysokość 2276 mm

WYKOŃCZENIE SKRZYDŁA

Powierzchnia gładka malowana, fornirowana, pokryta laminatem CPL o grubości od 0,2 do 0,7 mm, laminatem HPL od 0,7 do 1,0 mm lub folią drewnopodobną.

PRZESZKLENIA

Standardowo szyba hartowana o grubości 4 mm lub opcjonalnie laminowana.

OŚCIEŻNICE

Ościeżnica malowana, fornirowana, oklejona laminatem CPL 0,15 mm lub folią dopasowaną do kolorystyki skrzydła.

Drewniana stała sosnowa – opcjonalnie z listwami maskującymi.

AKCESORIA I WYPOSAŻENIE

Wyposażenie standardowe
- zawias wahadłowy: wysokość do 2076 mm - 3 szt.
wysokość 2176 mm lub 2276 mm – 4 szt.

Wyposażenie dodatkowe
- zamek rolkowy
- bulaj
- panele ze stali nierdzewnej
- zawiasy wahadłowe w kolorze czarnym - **bez dopłaty**

KOLORYSTYKA OŚCIEŻNICE METALOWE

Standardowa kolorystyka dostępna w standardowej powierzchni wykończenia PÓŁMAT

KOLORY STANDARD

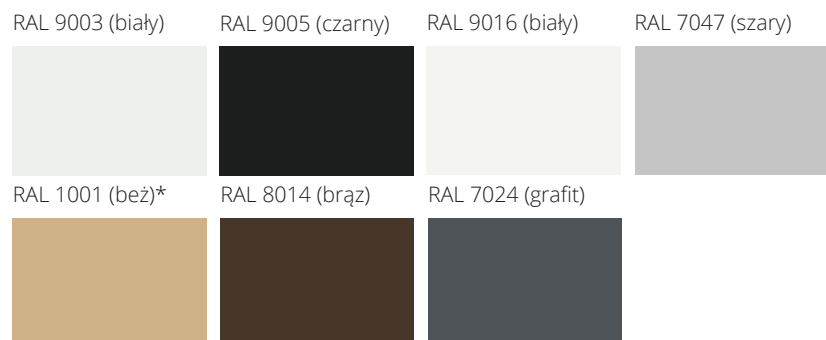

UWAGA! RAL 1001 (beż) oraz NCSs2005 Y50R (0M6 beż mat) posiadają różne odcienie. W celu dopasowania koloru ościeżnicy do skrzydła w kolorze 0M6 beż mat, należy wybrać ościeżnicę metalową lub HARMONY w kolorze **NCSs2005 Y50R**.



PALETA RAL PODZIAŁU KOLORÓW (dotyczy ościeżnic metalowych i aluminiowych)

| GRUPA I | | | | | | | | | | | | | | | | | | | | | | | | | | | | | | | | | | | | |
|-----------|------|------|------|--------|--------|--------|--------|--------|--------|--------|--------|--------|------|------|------|------|------|------|------|------|--------|--------|--------|--------|--------|--------|--------|------|------|--|--|--|--|--|--|--|
| 1000 | 1002 | 1011 | 1013 | 1015 | 1019 | 1020 | 3009 | 4001 | 5000 | 5001 | 5004 | 5005 | 5007 | 5008 | 5009 | 5010 | 5011 | 5013 | 5014 | 5017 | 5019 | 5020 | 5021 | 5022 | 5023 | 5024 | 6000 | 6003 | 6004 | | | | | | | |
| 6005 | 6006 | 6007 | 6008 | 6011 | 6012 | 6013 | 6014 | 6015 | 6019 | 6020 | 6026 | 6027 | 6033 | 6034 | 7000 | 7001 | 7002 | 7003 | 7004 | 7005 | 7006 | 7008 | 7009 | 7010 | 7011 | 7012 | 7013 | 7015 | 7016 | | | | | | | |
| 7021 | 7022 | 7023 | 7026 | 7030 | 7031 | 7032 | 7033 | 7034 | 7035 | 7036 | 7037 | 7038 | 7039 | 7040 | 7042 | 7043 | 7044 | 7045 | 7046 | 8000 | 8001 | 8002 | 8003 | 8004 | 8007 | 8011 | 8012 | 8015 | 8017 | | | | | | | |
| 8019 | 8022 | 8023 | 8024 | 8025 | 8028 | 9001 | 9002 | 9010 | 1024HR | 6021HR | 9004HR | 9005HR | | | | | | | | | | | | | | | | | | | | | | | | |
| GRUPA II | | | | | | | | | | | | | | | | | | | | | | | | | | | | | | | | | | | | |
| 1014 | 3000 | 3001 | 3002 | 3004 | 3007 | 3011 | 3013 | 3016 | 4002 | 4008 | 5002 | 5003 | 5012 | 5015 | 5018 | 6017 | 6022 | 6025 | 6029 | 9018 | 3031HR | 4005HR | 4006HR | 6002HR | 8008HR | | | | | | | | | | | |
| GRUPA III | | | | | | | | | | | | | | | | | | | | | | | | | | | | | | | | | | | | |
| 3003 | 3005 | 3020 | 3022 | 6010 | 6018 | 6024 | 1024HR | 4004HR | 4010HR | 6032HR | | | | | | | | | | | | | | | | | | | | | | | | | | |
| GRUPA IV | | | | | | | | | | | | | | | | | | | | | | | | | | | | | | | | | | | | |
| 3012 | 3014 | 6001 | 6028 | 3027HR | 4003HR | 4007HR | 6037HR | | | | | | | | | | | | | | | | | | | | | | | | | | | | | |
| GRUPA V | | | | | | | | | | | | | | | | | | | | | | | | | | | | | | | | | | | | |
| 1003 | 1004 | 1005 | 1006 | 1016 | 1017 | 1018 | 1021 | 1023 | 1027 | 1032 | 1033 | 1034 | 1037 | 2000 | 2001 | 2002 | 2004 | 2009 | 2010 | 2011 | 2012 | 3018 | 1027HR | 1028HR | 2003HR | 2008HR | 3028HR | 9006 | | | | | | | | |

Kolorystyka RAL ościeżnic metalowych oraz ościeżnic aluminiowych różni się od kolorystyki RAL skrzydeł drzwiowych malowanych z uwagi na różną technologię aplikacji materiału.

KOLORYSTYKA OŚCIEŻNIC METALOWYCH A LAMINATY CPL

| kolorystyka ościeżnic metalowych | KOLORYSTYKA laminat CPL POL-SKONE (wszystkie n/w kolory laminatów zbliżone kolorystycznie do kolorystyki RAL) | | | KOLORYSTYKA CPL POL-SKONE EGGER (wszystkie n/w kolory laminatów zbliżone kolorystycznie do kolorystyki RAL) | | | KOLORYSTYKA CPL POL-SKONE KRONOSPAN (wszystkie n/w kolory laminatów zbliżone kolorystycznie do kolorystyki RAL) | | |
|----------------------------------|---|------------------|------------------|---|------------------|------------------|---|------------------|------------------|
| | CPL 0,2 mm | CPL 0,5 mm | CPL 0,7 mm | CPL 0,2 mm | CPL 0,6 mm | CPL 0,8 mm | CPL 0,2 mm | CPL 0,5 mm | CPL 0,6 mm |
| RAL 9003 | brak dopasowania | brak dopasowania | brak dopasowania | W1000 SM | W1000 SM | W1000 SM | 8685 BS | 8685 BS | 8685 BS |
| RAL 9016 | 820 | 920 | 720 | W980 SM | W980 SM | W980 SM | 8100 BS | 8100 BS | 8100 BS |
| RAL 1001 | brak dopasowania | brak dopasowania | brak dopasowania | brak dopasowania | brak dopasowania | brak dopasowania | brak dopasowania | brak dopasowania | brak dopasowania |
| RAL 7047 | - | - | - | U708 SM | U708 SM | U708SM | 112 BS | 112 BS | 112 BS |
| RAL 7024 | 821 | 921 | 721 | U963 ST 9 | U963 ST9 | U963 ST9 | 164 BS | 164 BS | 164 BS |
| RAL 8014 | - | - | - | U808 ST9 | U808 ST9 | U808 ST9 | 182 BS | 182 BS | 182 BS |
| RAL 7035 | 222 | 259 | 772 | - | - | - | - | - | - |

sugestia dopasowania kolorów, do każdorazowej weryfikacji

Struktura EGGER: SM – gładka powierzchnia, ST 9- struktura skórka pomarańczy
dostępne formaty EGGER: 960x 2060mm; 1160x 2060mm oraz wysokości 2160mm; 2260mm

Struktura KRONOSPAN: BS – struktura skórki pomarańczy, SM – gładka struktura
dostępne formaty KRONOSPAN: 1320x 2060mm; 1100x 2060mm oraz wysokości inne 2160mm; 2260mm

TABELA DOPLĄT KOLORYSTYKI RAL

brak możliwości wykonania ościeżnic w kolorystyce NCS

dopłata do sztuki ościeżnicy

| Grupa kolorystyczna | (1-5 szt.) | (6-10 szt.) | (powyżej 10 szt.) |
|---------------------|------------|-------------|-------------------|
| GRUPA I | +20% | +10% | +5% |
| GRUPA II | +30% | +20% | +10% |
| GRUPA III | +35% | +20% | +10% |
| GRUPA IV | +40% | +25% | +15% |
| GRUPA V | +60% | +60% | +60% |

TABELA DOPLĄT – STRUKTURY

Dopłata do ceny podstawowej ościeżnicy metalowej

| | |
|--------------------------------------|-----|
| system przylgowy | 20% |
| system bezprzylgowy | 10% |
| HARMONY w kolorze RAL 9003, RAL 9005 | 10% |



Zobacz
więcej
inspiracji

ITB-KOT-2021/2046 wydanie 1

ościeżnica **STAŁA**

METALOWA DUO SYSTEM POL-SKONE



UWAGA! W CENIE OŚCIEŻNICY METALOWEJ DUO ZAWIERAJĄ SIĘ ZAWIASY KRYTE DUO

DEDYKOWANA DO

Drzwi wewnętrzne lokalowych

Ościeżnica metalowa bezprzylgowa przystosowana pod zawiasy kryte DUO, wykonana z blachy o grubości 1,5 mm.

KOLORYSTYKA

Ościeżnica malowana farbą proszkową.
Kolory standard: biały (RAL 9003), czarny (RAL 9005), biały (RAL 9016), szary (RAL 7047), brąz (RAL 8014), beż (RAL 1001), grafit (RAL 7024).
Pozostałe kolory wg palet RAL dostępne za dopłatą - wg tabeli dopłat (Str. 74)



| drzwi jednoskrzydłowe | | | | drzwi dwuskrzydłowe | | | |
|------------------------|-------------|----------------------|----------------------|----------------------|---|----------------------|----------------------|
| symbol | zakres w mm | „60”±„80” | „90” | „100”±„110” | „60”±„60”, „60”±„70”, „60”±„80”, „70”±„70”, „70”±„80” | „90”±„60” | „160”-„200” |
| FD93 | 101 | 1037 /1275,51 | 1153 /1418,19 | 1286 /1581,78 | 1614 /1985,22 | 1851 /2276,73 | 2175 /2675,25 |
| ilość zawiasów krytych | | 2 szt. | 3 szt. | 3 szt. | 4 szt. | 6 szt. | 6 szt. |

AKCESORIA I WYPOSAŻENIE (za dopłatą)

| | |
|--|--------------------|
| ościeżnica krótsza o 55 mm lub 100 mm | +10% |
| ościeżnica wyższa o 50 mm | +5% |
| ościeżnica wyższa o 100 mm | +10% |
| ościeżnica wyższa o 150 mm | +15% |
| ościeżnica wyższa o 200 mm | +20% |
| przystosowanie pod elektrozaczep | 80 /98,40 |
| wzmocnienie pod samozamykacz nawierzchniowy | 25 /30,75 |
| wzmocnienie pod samozamykacz kryty GEZE BOXER 2-4; ITS 96 2-4 | 50 /61,50 |
| zawias DUO do ościeżnicy metalowej (kryty) - 1 szt. | 110 /135,30 |
| elektrozaczep BIRA HARTE XS wąski z wyslizgiem (rewersyjny) XS12R-C 12V DC (w tym blacha zaczepowa SPEC-576 i frezowanie pod elektrozaczep)* | 239 /293,97 |
| elektrozaczep BIRA HARTE XS wąski z wyslizgiem (awersyjny) XS12U-C 12V AC/DC (w tym blacha zaczepowa SPEC-576 i przystosowanie pod elektrozaczep)* | 206 /253,38 |
| elektrozaczep BIRA HARTE XS wąski z wyslizgiem (awersyjny z wyłącznikiem) XS12UW-C 12V (w tym blacha zaczepowa SPEC-576 i przystosowanie pod elektrozaczep)* | 211 /259,53 |
| Kontaktron MC 250 wpuszczany | 53 /65,19 |
| Kołnierz montażowy MC200-S19 do kontaktronu (kolor biały) (do ościeżnic metalowych) | 30 /36,90 |

*do skrzydeł wyposażonych w zamek ECO Schulte GBS 12 dopłata + **50**/61,50

W przypadku ościeżnic wyposażonych w elektrozaczep konieczność zwiększenia szerokości otworu montażowego dodatkowo o 5 mm.

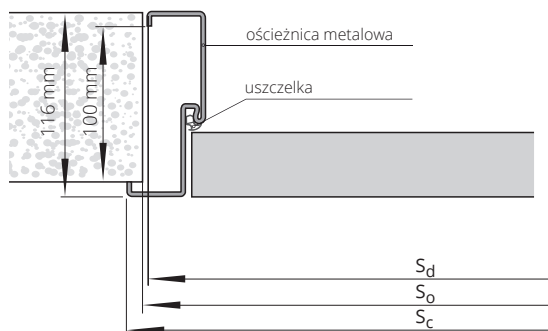

S_d - szerokość drzwi po zewnętrznej stronie ościeżnicy
S_o - szerokość otworu montażowego
S_c - szerokość całkowita ościeżnicy
H_d - wysokość drzwi po zewnętrznej stronie ościeżnicy
H_o - wysokość otworu montażowego
H_c - wysokość całkowita ościeżnicy

SZEROKOŚĆ

| drzwi jednoskrzydłowe | | | | drzwi dwuskrzydłowe | | | |
|-----------------------|----------------|----------------|----------------|---------------------|----------------|----------------|----------------|
| typ | S _o | S _d | S _c | typ | S _o | S _d | S _c |
| „60” | 685 | 675 | 701 | „120” | 1300 | 1290 | 1316 |
| „70” | 785 | 775 | 801 | „130” | 1400 | 1390 | 1416 |
| „80” | 885 | 875 | 901 | „140” | 1500 | 1490 | 1516 |
| „90” | 985 | 975 | 1001 | „150” | 1600 | 1590 | 1616 |
| „90”plus | 1010 | 1000 | 1026 | „160” | 1700 | 1690 | 1716 |
| „100” | 1085 | 1075 | 1101 | „170” | 1800 | 1790 | 1816 |
| „110” | 1185 | 1175 | 1201 | „180” | 1900 | 1890 | 1916 |
| | | | | „190” | 2000 | 1990 | 2016 |
| | | | | „200” | 2100 | 2090 | 2116 |

WYSOKOŚĆ

| H _o | H _c | H _d |
|----------------|----------------|----------------|
| 2080 | 2088 | 2075 |



Zobacz
więcej
inspiracji

ITB-KOT-2021/2046 wydanie 1

ościeżnica STAŁA METALOWA SYSTEM POL-SKONE

DEDYKOWANA DO

Drzwi wewnętrzne

Ościeżnice metalowe w zależności od typu

wykonane z blachy o grubości:

FD14 - grubość 1,5 mm

FD12 - grubość 1,5 mm

KOLORYSTYKA

Ościeżnica malowana farbą proszkową.

Kolory standard: biały (RAL 9003), czarny (RAL

9005), biały (RAL 9016), szary (RAL 7047), brąz (RAL

8014), beż (RAL 1001), grafit (RAL 7024).

Pozostałe kolory wg palet RAL dostępne za dopłatą

- wg tabeli dopłat (str. 74)

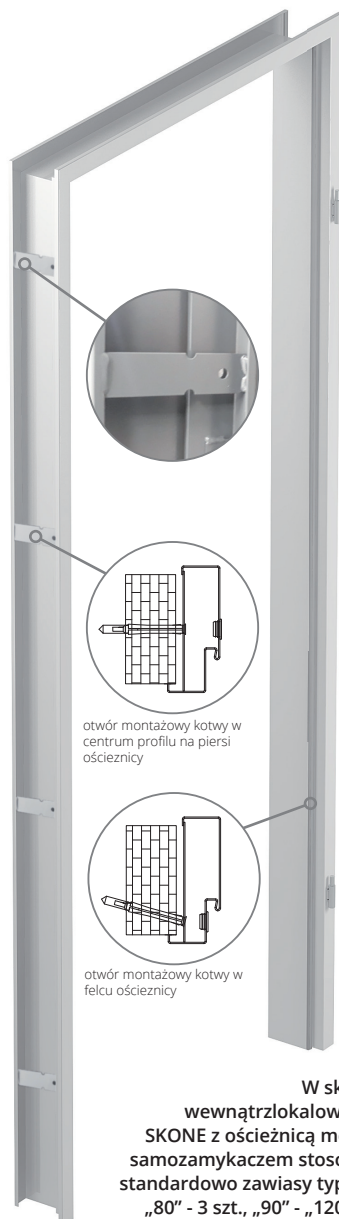

otwór montażowy kotwy w centrum profilu na pierś ościeżnicy

otwór montażowy kotwy w felcu ościeżnicy

W skrzydłach wewnętrznych POL-SKONE z ościeżnicą metalową i samozamykaczem stosowane są standardowo zawiasy typ T („60” - „80” - 3 szt., „90” - „120” - 4 szt.)

Konieczność podkucia otworu w ścianie pod puszkę osłonową.

Sd - szerokość drzwi po zewnętrznej stronie ościeżnicy

So - szerokość otworu montażowego

Sc - szerokość całkowita ościeżnicy

Hd - wysokość drzwi po zewnętrznej stronie ościeżnicy

Ho - wysokość otworu montażowego

Hc - wysokość całkowita ościeżnicy

AKCESORIA I WYPOSAŻENIE (za dopłatą)

* możliwość zamówienia otworów montażowych na powierzchni ościeżnicy

Kontaktron MC 250

wpuszczany - 53/65,19

Kolnierz montażowy

MC200-S19 do kontaktronu

(kolor biały) (do ościeżnic

metalowych) - 30/36,90

| typ ościeżnicy | drzwi jednoskrzydłowe | | drzwi dwuskrzydłowe | |
|----------------|-----------------------|---------------|---------------------|---------------|
| | „60” ÷ „90” | „100” ÷ „120” | „120” ÷ „150” | „160” ÷ „200” |
| FD14 mała | 460/565,80 | 495/608,85 | 608/747,84 | 831/1022,13 |
| FD12 duża* | 527/648,21 | 578/710,94 | 687/845,01 | 913/1122,99 |

| | |
|---|-------------|
| ościeżnica krótsza o 50 mm lub 100 mm | +10% |
| ościeżnica wyższa o 50 mm | +5% |
| ościeżnica wyższa o 100 mm | +10% |
| ościeżnica wyższa o 150 mm | +15% |
| ościeżnica wyższa o 200 mm | +20% |
| próg ze stali nierdzewnej do ościeżnicy FD12 - 1 szt. | 170/209,10 |
| wzmocnienie pod samozamykacz nawierzchniowy | 25/30,75 |
| przystosowanie pod elektrozapczep | 80/98,40 |
| dodatkowy zawias typ M do ościeżnicy metalowej (szer. „60”-„80”) - 1 szt. | 17/20,91 |
| zamiana zawiasu na typ T do ościeżnicy metalowej (szer. „60”-„80”) - 1 szt. | 30/36,90 |
| elektrozapczep awersyjny JIS typ 1710 12-24 AC/DC (w tym blacha zaczeпова)* | 150/184,50 |
| elektrozapczep awersyjny BIRA HARTE XS wąski XS12U 12V AC/DC (w tym blacha zaczeпова) | 190/233,70 |
| elektrozapczep awersyjny z wyłącznikiem BIRA HARTE XS wąski XS12UW 12V AC/DC (w tym blacha zaczeпова) | 180/221,40 |
| elektrozapczep rewersyjny BIRA HARTE XS wąski XS12R 12V DC (w tym blacha zaczeпова) | 190/233,70 |

SZEROKOŚĆ FD14

| typ | drzwi jednoskrzydłowe | | | drzwi dwuskrzydłowe | | | |
|----------|-----------------------|----------------|----------------|---------------------|----------------|----------------|----------------|
| | S _o | S _d | S _c | typ | S _o | S _d | S _c |
| „60” | 673 | 633 | 697 | „120” | 1307 | 1267 | 1331 |
| „70” | 773 | 733 | 797 | „130” | 1407 | 1367 | 1431 |
| „80” | 873 | 833 | 897 | „140” | 1507 | 1467 | 1531 |
| „90” | 973 | 933 | 997 | „150” | 1607 | 1567 | 1631 |
| „90”plus | 983 | 943 | 1007 | „160” | 1707 | 1667 | 1731 |
| „100” | 1073 | 1033 | 1097 | „170” | 1807 | 1767 | 1831 |
| „110” | 1173 | 1133 | 1197 | „180” | 1907 | 1867 | 1931 |
| „120” | 1273 | 1233 | 1297 | „190” | 2007 | 1967 | 2031 |
| | | | | „200” | 2107 | 2067 | 2131 |

SZEROKOŚĆ FD12

| typ | drzwi jednoskrzydłowe | | | drzwi dwuskrzydłowe | | | |
|----------|-----------------------|----------------|----------------|---------------------|----------------|----------------|----------------|
| | S _o | S _d | S _c | typ | S _o | S _d | S _c |
| „60” | 681 | 671 | 697 | „120” | 1315 | 1305 | 1331 |
| „70” | 781 | 771 | 797 | „130” | 1415 | 1405 | 1431 |
| „80” | 881 | 871 | 897 | „140” | 1515 | 1505 | 1531 |
| „90” | 981 | 971 | 997 | „150” | 1615 | 1605 | 1631 |
| „90”plus | 991 | 981 | 1007 | „160” | 1715 | 1705 | 1731 |
| „100” | 1081 | 1071 | 1097 | „170” | 1815 | 1805 | 1831 |
| „110” | 1181 | 1171 | 1197 | „180” | 1915 | 1905 | 1931 |
| „120” | 1281 | 1271 | 1297 | „190” | 2015 | 2005 | 2031 |
| | | | | „200” | 2115 | 2105 | 2131 |

WYSOKOŚĆ

| H _d | H _o | H _c |
|----------------|----------------|----------------|
| 2036 | 2046 | 2068 |

WYSOKOŚĆ

| H _d | H _o | H _c |
|----------------|----------------|----------------|
| 2055 | 2060 | 2068 |

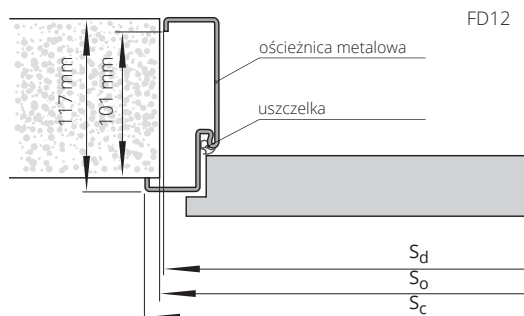
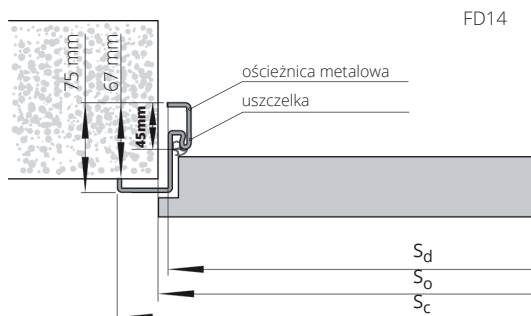

W przypadku ościeżnic wyposażonych w elektrozapczep konieczność zwiększenia szerokości otworu montażowego dodatkowo o 5 mm.



Zobacz
więcej
inspiracji

ITB-KOT-2021/2046 wydanie 1

ościeżnica REGULOWANA METALOWA DUO SYSTEM POL-SKONE



UWAGA! W CENIE OŚCIEŻNICY METALOWEJ DUO ZAWIERAJĄ SIĘ ZAWIASY KRYTE DUO

DEDYKOWANA DO

Drzwi wewnątrzlokalowych

Ościeżnica metalowa bezprzylgowa przystosowana pod zawiasy kryte DUO. Ościeżnica wykonana z blachy o grubości 1,5 mm.

KOLORYSTYKA

Ościeżnica malowana farbą proszkową.
Kolory standard: biały (RAL 9003), czarny (RAL 9005), biały (RAL 9016), szary (RAL 7047), brąz (RAL 8014), beż (RAL 1001), grafit (RAL 7024)
Pozostałe kolory wg palet RAL dostępne za dopłatą - wg tabeli dopłat (str. 74)



| symbol | zakres w mm | drzwi jednoskrzydłowe | | | drzwi dwuskrzydłowe | | |
|------------------------|-------------|-----------------------|--------------|---------------|---|--------------|--------------|
| | | "60" - "80" | "90" | "100" - "110" | "60"+"60", "60"+"70", "60"+"80", "70"+"70", "70"+"80" | "90"+"60" | "160"- "200" |
| F71 | 110-140 | 1170/1439,10 | 1278/1571,94 | 1479/1819,17 | 1817/2234,91 | 2032/2499,36 | 2370/2915,10 |
| F72 | 140-170 | 1224/1505,52 | 1332/1638,36 | 1536/1889,28 | 1871/2301,33 | 2085/2564,55 | 2421/2977,83 |
| F73 | 170-200 | 1281/1575,63 | 1389/1708,47 | 1581/1944,63 | 1925/2367,75 | 2139/2630,97 | 2477/3046,71 |
| F74 | 200-230 | 1334/1640,82 | 1439/1769,97 | 1642/2019,66 | 1980/2435,40 | 2194/2698,62 | 2519/3098,37 |
| F75 | 230-260 | 1388/1707,24 | 1493/1836,39 | 1750/2152,50 | 2032/2499,36 | 2247/2763,81 | 2531/3113,13 |
| F76 | 260-290 | 1517/1865,91 | 1548/1904,04 | 1804/2218,92 | 2130/2619,90 | 2344/2883,12 | 2638/3244,74 |
| F77 | 290-320 | 1534/1886,82 | 1641/2018,43 | 1857/2284,11 | 2142/2634,66 | 2356/2897,88 | 2694/3313,62 |
| F78 | 320-350 | 1548/1904,04 | 1656/2036,88 | 1912/2351,76 | 2194/2698,62 | 2408/2961,84 | 2745/3376,35 |
| F79 | 350-380 | 1604/1972,92 | 1712/2105,76 | 1966/2418,18 | 2249/2766,27 | 2464/3030,72 | 2800/3444,00 |
| ilość zawiasów krytych | | 2 szt. | 3 szt. | 3 szt. | 4 szt. | 6 szt. | 6 szt. |

AKCESORIA I WYPOSAŻENIE (za dopłatą)

| | |
|--|------------|
| ościeżnica krótsza o 55 mm lub 100 mm | +10% |
| ościeżnica wyższa o 50 mm | +5% |
| ościeżnica wyższa o 100 mm | +10% |
| ościeżnica wyższa o 150 mm | +15% |
| ościeżnica wyższa o 200 mm | +20% |
| wzmocnienie pod samozamykacz nawierzchniowy | 25/30,75 |
| przystosowanie pod elektrozaczep | 80/98,40 |
| zawias DUO do ościeżnicy metalowej (kryty) - 1 szt. | 110/135,30 |
| elektrozaczep BIRA HARTE XS wąski z wysłizgiem (rewersyjny) XS12R-C 12V DC (w tym blacha zaczepowa SPEC-576 i frezowanie pod elektrozaczep)* | 239/293,97 |
| elektrozaczep BIRA HARTE XS wąski z wysłizgiem (awersyjny) XS12U-C 12V AC/DC (w tym blacha zaczepowa SPEC-576 i przystosowanie pod elektrozaczep)* | 206/253,38 |
| elektrozaczep BIRA HARTE XS wąski z wysłizgiem (awersyjny) z wyłącznikiem XS12UW-C 12V (w tym blacha zaczepowa SPEC-576 i przystosowanie pod elektrozaczep)* | 211/259,53 |
| dotatkowa regulacja ZOX do ościeżnicy regulowanej bezprzylgowej (zwiększenie zakresu szerokości muru 650 mm) | 290/356,70 |

*do skrzydeł wyposażonych w zamek ECO Schulte GBS 12 dopłata + 50/61,50

| | |
|--|----------|
| Kontakttron MC 250 wpuszczany | 53/65,19 |
| Kołnierz montażowy MC200-S19 do kontakttronu (kolor biały) (do ościeżnic metalowych) | 30/36,90 |

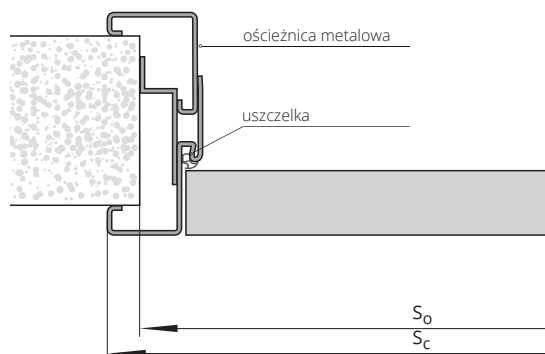

SZEROKOŚĆ

| drzwi jednoskrzydłowe | | | drzwi dwuskrzydłowe | | |
|-----------------------|------|------|---------------------|------|------|
| typ | Sc | So | typ | Sc | So |
| "60" | 721 | 693 | "120" | 1336 | 1308 |
| "70" | 821 | 793 | "130" | 1436 | 1408 |
| "80" | 921 | 893 | "140" | 1536 | 1508 |
| "90" | 1021 | 993 | "150" | 1636 | 1608 |
| "90"plus | 1046 | 1018 | "160" | 1736 | 1708 |
| "100" | 1121 | 1093 | "170" | 1836 | 1808 |
| "110" | 1221 | 1193 | "180" | 1936 | 1908 |
| | | | "190" | 2036 | 2008 |
| | | | "200" | 2136 | 2108 |

WYSOKOŚĆ

| | |
|------|------|
| Ho | Hc |
| 2085 | 2098 |

So - szerokość otworu montażowego
Sc - szerokość całkowita ościeżnicy

Ho - wysokość otworu montażowego
Hc - wysokość całkowita ościeżnicy



ITB-KOT-2021/2046 wydanie 1

ościeżnica REGULOWANA METALOWA SYSTEM POL-SKONE



DEDYKOWANA DO

Drzwi wewnątrzlokalowych

Ościeżnica wykonana z blachy o grubości 1,5 mm.

KOLORYSTYKA

Ościeżnica malowana farbą proszkową.
Kolory standard: biały (RAL 9003), czarny (RAL 9005), biały (RAL 9016), szary (RAL 7047), brąz (RAL 8014), beż (RAL 1001), grafit (RAL 7024)
Pozostałe kolory wg palet RAL dostępne za dopłatą - wg tabeli dopłat (str. 74)



| symbol | zakres mm | drzwi jednoskrzydłowe | | drzwi dwuskrzydłowe | |
|--------|-----------|-----------------------|----------------------|----------------------|----------------------|
| | | „60”÷„90” | „100”÷„120” | „120”÷„150” | „160”÷„200” |
| ZO1 | 95-125 | 777 /955,71 | 893 /1098,39 | 1048 /1289,04 | 1230 /1512,90 |
| ZO2 | 125-155 | 830 /1020,90 | 950 /1168,50 | 1101 /1354,23 | 1286 /1581,78 |
| ZO3 | 155-185 | 885 /1088,55 | 1004 /1234,92 | 1155 /1420,65 | 1340 /1648,20 |
| ZO4 | 185-215 | 939 /1154,97 | 1058 /1301,34 | 1209 /1487,07 | 1392 /1712,16 |
| ZO5 | 215-245 | 990 /1217,70 | 1109 /1364,07 | 1263 /1553,49 | 1446 /1778,58 |
| ZO6 | 245-275 | 1048 /1289,04 | 1164 /1431,72 | 1317 /1619,91 | 1503 /1848,69 |
| ZO7 | 275-305 | 1101 /1354,23 | 1218 /1498,14 | 1371 /1686,33 | 1556 /1913,88 |
| ZO8 | 305-335 | 1155 /1420,65 | 1272 /1564,56 | 1424 /1751,52 | 1610 /1980,30 |
| ZO9 | 335-365 | 1209 /1487,07 | 1328 /1633,44 | 1478 /1817,94 | 1665 /2047,95 |

AKCESORIA I WYPOSAŻENIE (za dopłatą)

| | |
|---|-------------------|
| ościeżnica krótsza o 50 mm lub 100 mm | +10% |
| ościeżnica wyższa o 50 mm | +5% |
| ościeżnica wyższa o 100 mm | +10% |
| ościeżnica wyższa o 150 mm | +15% |
| ościeżnica wyższa o 200 mm | +20% |
| wzmocnienie pod samozamykacz nawierzchniowy | 25/30,75 |
| przystosowanie pod elektrozaczepek | 80/98,40 |
| dodatkowy zawias M do ościeżnicy metalowej (szer. „60”-„80”) - 1 szt. | 17/20,91 |
| zamiana zawiasu na typ T do ościeżnicy metalowej (szer. „60”-„80”) - 1 szt. | 30/36,90 |
| elektrozaczepek awersyjny JiS typ 1710 12-24 AC/DC (w tym blacha zaczepekowa)* | 150/184,50 |
| elektrozaczepek awersyjny BIRA HARTE XS wąski XS12U 12V AC/DC (w tym blacha zaczepekowa) | 190/233,70 |
| elektrozaczepek awersyjny z wyłącznikiem BIRA HARTE XS wąski XS12UW 12V AC/DC (w tym blacha zaczepekowa) | 180/221,40 |
| elektrozaczepek rewersyjny BIRA HARTE XS wąski XS12R 12V DC (w tym blacha zaczepekowa) | 190/233,70 |
| dodatkowa regulacja ZOx do ościeżnicy regulowanej przylgowej (zwiększenie zakresu szerokości muru 635 mm) | 290/356,70 |

W skrzydłach wewnątrzlokalowych POL-SKONE z ościeżnicą metalową i samozamykaczem stosowane są standardowo zawiasy typ T („60” - „80” - 3 szt., „90” - „120” - 4 szt.)

Kontaktron MC 250 wpuszczany **53/65,19**

Kołnierz montażowy MC200-S19 do kontaktronu (kolor biały) (do ościeżnic metalowych) **30/36,90**

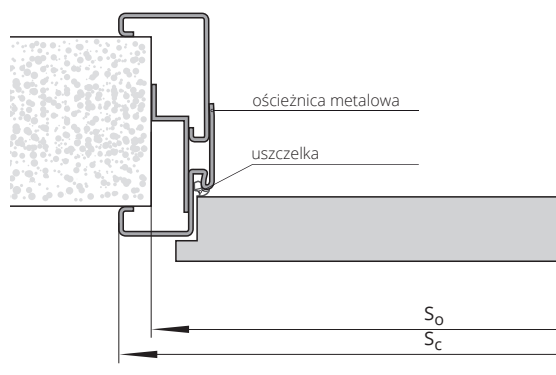

S₀ - szerokość otworu montażowego
S_c - szerokość całkowita ościeżnicy
H₀ - wysokość otworu montażowego
H_c - wysokość całkowita ościeżnicy

SZEROKOŚĆ

| drzwi jednoskrzydłowe | | | | | drzwi dwuskrzydłowe | | | | |
|-----------------------|----------------|----------------|----------------|----------------|---------------------|----------------|----------------|----------------|----------------|
| typ | S ₀ | S _c | H ₀ | H _c | typ | S ₀ | S _c | H ₀ | H _c |
| „60” | 690 | 717 | 2065 | 2078 | „120” | 1325 | 1351 | 2065 | 2078 |
| „70” | 790 | 817 | | | „130” | 1425 | 1451 | | |
| „80” | 890 | 917 | | | „140” | 1525 | 1551 | | |
| „90” | 990 | 1017 | | | „150” | 1625 | 1651 | | |
| „90” plus | 1000 | 1027 | | | „160” | 1725 | 1751 | | |
| „100” | 1090 | 1117 | | | „170” | 1825 | 1851 | | |
| „110” | 1190 | 1217 | | | „180” | 1925 | 1951 | | |
| „120” | 1290 | 1317 | | | „190” | 2025 | 2051 | | |
| | | | | | „200” | 2125 | 2151 | | |



ITB-KOT-2021/2046 wydanie 1

ościeżnica STAŁA

METALOWA DIAGONAL SYSTEM POL-SKONE



DEDYKOWANA DO

Drzwi wewnętrzne lokalowych

Ościeżnica wykonana z blachy o grubości 1,5 mm.

KOLORYSTYKA

Ościeżnica malowana farbą proszkową.
Kolory standard: biały (RAL 9003), czarny (RAL 9005), biały (RAL 9016), szary (RAL 7047), brąz (RAL 8014), beż (RAL 1001), grafit (RAL 7024)
Pozostałe kolory wg palet RAL dostępne za dopłatą - wg tabeli dopłat (str. 74)



| drzwi jednoskrzydłowe | | drzwi dwuskrzydłowe | |
|-----------------------|--------------------|---------------------|----------------------|
| „60”÷„90” | „100” ÷ „120” | „120”÷„150” | „160”÷„200” |
| 587 /722,01 | 640 /787,20 | 764 /939,72 | 1016 /1249,68 |

FD15 grubość blachy 1,5 mm

AKCESORIA I WYPOSAŻENIE (za dopłatą)

| | |
|--|--------------------|
| ościeżnica krótsza o 50 mm lub 100 mm | +10% |
| ościeżnica wyższa o 50 mm | +5% |
| ościeżnica wyższa o 100 mm | +10% |
| ościeżnica wyższa o 150 mm | +15% |
| ościeżnica wyższa o 200 mm | +20% |
| wzmocnienie pod samozamykacz nawierzchniowy | 25 /30,75 |
| przystosowanie pod elektrozaczep | 80 /98,40 |
| dotatkowy zawias typ M do ościeżnicy metalowej (szer. „60”-„80”) - 1 szt. | 17 /20,91 |
| zamiana zawiasu na typ T do ościeżnicy metalowej (szer. „60”-„80”) - 1 szt. | 30 /36,90 |
| elektrozaczep awersyjny JIS typ 1710 12-24 AC/DC (w tym blacha zaczepowa)* | 150 /184,50 |
| elektrozaczep awersyjny BIRA HARTE XS wąski XS12U 12V AC/DC (w tym blacha zaczepowa) | 190 /233,70 |
| elektrozaczep awersyjny z wyłącznikiem BIRA HARTE XS wąski XS12UW 12V AC/DC (w tym blacha zaczepowa) | 180 /221,40 |
| elektrozaczep rewersyjny BIRA HARTE XS wąski XS12R 12V DC (w tym blacha zaczepowa) | 190 /233,70 |
| Kontakttron MC 250 wpuszczany | 53 /65,19 |
| Kołnierz montażowy MC200-S19 do kontakttronu (kolor biały) do ościeżnic metalowych | 30 /36,90 |

W skrzydłach wewnętrznych POL-SKONE z ościeżnicą metalową i samozamykaczem stosowane są standardowo zawiasy typ T („60” - „80” - 3 szt., „90” - „120” - 4 szt.)

Ościeżnica wykonana z najwyższej jakości blachy stalowej o grubości 1,5 mm

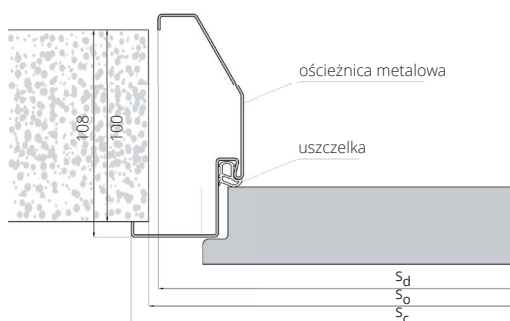

SZEROKOŚĆ

| drzwi jednoskrzydłowe | | | | drzwi dwuskrzydłowe | | | |
|-----------------------|----------------|----------------|----------------|---------------------|----------------|----------------|----------------|
| typ | S _o | S _d | S _c | typ | S _o | S _d | S _c |
| „60” | 700 | 691 | 717 | „120” | 1335 | 1325 | 1351 |
| „70” | 800 | 791 | 817 | „130” | 1435 | 1425 | 1451 |
| „80” | 900 | 891 | 917 | „140” | 1535 | 1525 | 1551 |
| „90” | 1000 | 991 | 1017 | „150” | 1635 | 1625 | 1651 |
| „90” plus | 1010 | 1001 | 1027 | „160” | 1735 | 1725 | 1751 |
| „100” | 1100 | 1091 | 1117 | „170” | 1835 | 1825 | 1851 |
| „110” | 1200 | 1191 | 1217 | „180” | 1935 | 1925 | 1951 |
| „120” | 1300 | 1291 | 1317 | „190” | 2035 | 2025 | 2051 |
| | | | | „200” | 2135 | 2125 | 2151 |

| WYSOKOŚĆ | |
|----------|--|
| | H _o H _c H _d |
| | 2069 2078 2065 |

S_o - szerokość otworu montażowego
S_c - szerokość całkowita ościeżnicy
S_d - szerokość po zewnętrznej stronie ościeżnicy

H_o - wysokość otworu montażowego
H_d - wysokość po zewnętrznej stronie ościeżnicy
H_c - wysokość całkowita ościeżnicy



Zobacz
więcej
inspiracji



ITB-KOT-2021/2046 wydanie 1

ościeżnica REGULOWANA

METALOWA DIAGONAL SYSTEM POL-SKONE



DEDYKOWANA DO

Drzwi wewnętrznołokalnych

KOLORYSTYKA

Ościeżnica malowana farbą proszkową.
Kolory standard: biały (RAL 9003), czarny (RAL 9005), biały (RAL 9016), szary (RAL 7047), brąz (RAL 8014), beż (RAL 1001), grafit (RAL 7024)
Pozostałe kolory wg palet RAL dostępne za dopłatą - wg tabeli dopłat (str. 74)

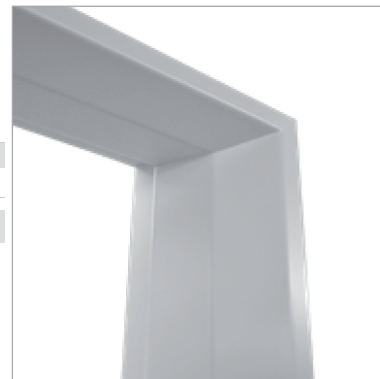

| symbol | zakres w mm | drzwi jednoskrzydłowe | | drzwi dwuskrzydłowe | |
|--------|-------------|-----------------------|---------------|---------------------|---------------|
| | | „60” ÷ „90” | „100” ÷ „120” | „120” ÷ „150” | „160” ÷ „200” |
| D01 | 125-155 | 920/1131,60 | 1053/1295,19 | 1241/1526,43 | 1474/1813,02 |
| D02 | 155-185 | 974/1198,02 | 1116/1372,68 | 1312/1613,76 | 1553/1910,19 |
| D03 | 185-215 | 1028/1264,44 | 1179/1450,17 | 1384/1702,32 | 1642/2019,66 |
| D04 | 215-245 | 1080/1328,40 | 1241/1526,43 | 1455/1789,65 | 1731/2129,13 |
| D05 | 245-275 | 1133/1393,59 | 1304/1603,92 | 1526/1876,98 | 1812/2228,76 |
| D06 | 275-305 | 1187/1460,01 | 1366/1680,18 | 1607/1976,61 | 1901/2338,23 |
| D07 | 305-335 | 1241/1526,43 | 1428/1756,44 | 1678/2063,94 | 1982/2437,86 |
| D08 | 335-365 | 1295/1592,85 | 1491/1833,93 | 1750/2152,50 | 2072/2548,56 |

AKCESORIA I WYPOSAŻENIE (za dopłatą)

| | |
|--|------------|
| ościeżnica krótsza o 50 mm lub 100 mm | +10% |
| ościeżnica wyższa o 50 mm | +5% |
| ościeżnica wyższa o 100 mm | +10% |
| ościeżnica wyższa o 150 mm | +15% |
| ościeżnica wyższa o 200 mm | +20% |
| wzmocnienie pod samozamykacz nawierzchniowy | 25/30,75 |
| przystosowanie pod elektrozaczep | 80/98,40 |
| dodatkowy zawias typ M do ościeżnicy metalowej (szer. „60”-„80”) - 1 szt. | 17/20,91 |
| zamiana zawiasu na typ T do ościeżnicy metalowej (szer. „60”-„80”) - 1 szt. | 30/36,90 |
| elektrozaczep awersyjny JIS typ 1710 12-24 AC/DC (w tym blacha zaczepowa)* | 150/184,50 |
| elektrozaczep awersyjny BIRA HARTE XS wąski XS12U 12V AC/DC (w tym blacha zaczepowa) | 190/233,70 |
| elektrozaczep awersyjny z wyłącznikiem BIRA HARTE XS wąski XS12UW 12V AC/DC (w tym blacha zaczepowa) | 180/221,40 |
| elektrozaczep rewersyjny BIRA HARTE XS wąski XS12R 12V DC (w tym blacha zaczepowa) | 190/233,70 |

W skrzydłach wewnętrznołokalnych POL-SKONE z ościeżnicą metalową i samozamykaczem stosowane są standardowo zawiasy typ T („60” - „80” - 3 szt., „90” - „120” - 4 szt.).
Ościeżnica wykonana z najwyższej jakości blachy stalowej o grubości 1,5 mm

Kontakt MC 250 wpuszczany **53/65,19**
Kołnierz montażowy MC200-S19 do kontaktoru (kolor biały) (do ościeżnic metalowych) **30/36,90**

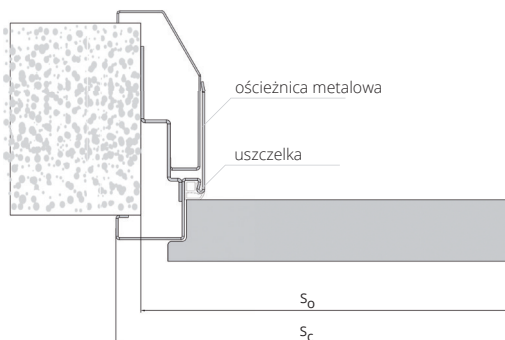

So - szerokość otworu montażowego
Sc - szerokość całkowita ościeżnicy
Ho - wysokość otworu montażowego
Hc - wysokość całkowita ościeżnicy

SZEROKOŚĆ

| drzwi jednoskrzydłowe | | | | | drzwi dwuskrzydłowe | | | | |
|-----------------------|------|------|------|------|---------------------|------|------|------|------|
| typ | So | Sc | Ho | Hc | typ | So | Sc | Ho | Hc |
| „60” | 690 | 717 | 2065 | 2078 | „120” | 1325 | 1351 | 2065 | 2078 |
| „70” | 790 | 817 | | | „130” | 1425 | 1451 | | |
| „80” | 890 | 917 | | | „140” | 1525 | 1551 | | |
| „90” | 990 | 1017 | | | „150” | 1625 | 1651 | | |
| „90” plus | 1000 | 1027 | | | „160” | 1725 | 1751 | | |
| „100” | 1090 | 1117 | | | „170” | 1825 | 1851 | | |
| „110” | 1190 | 1217 | | | „180” | 1925 | 1951 | | |
| „120” | 1290 | 1317 | | | „190” | 2025 | 2051 | | |
| | | | | | „200” | 2125 | 2151 | | |



Zobacz
więcej
inspiracji



ITB-KOT-2021/2046 wydanie 1

ościeżnica **STAŁA** METALOWA **LUMEN**



DEDYKOWANA DO

tafli szklanej LUMEN

Ościeżnica wykonana z blachy o grubości 1,5 mm.

KOLORYSTYKA

Ościeżnica malowana farbą proszkową.

Kolory standard: biały (RAL 9003), czarny (RAL 9005), biały (RAL 9016), szary (RAL 7047), brąz (RAL 8014), beż (RAL 1001), grafit (RAL 7024).

Pozostałe kolory wg palet RAL dostępne za dopłatą - wg tabeli dopłat (str. 74)



AKCESORIA I WYPOSAŻENIE (za dopłatą)

| | | drzwi jednoskrzydłowe |
|--|--|-----------------------|
| typ ościeżnicy | | „60”÷„90” |
| FD12 LUMEN | | 527/648,21 |
| przystosowanie pod elektrozapczep | | 80/98,40 |
| elektrozaczep awersyjny JiS typ 1710 12-24 AC/DC (w tym blacha zaczepowa)* | | 150/184,50 |
| elektrozaczep awersyjny BIRA HARTE XS wąski XS12U 12V AC/DC (w tym blacha zaczepowa) | | 190/233,70 |
| elektrozaczep awersyjny z wyłącznikiem BIRA HARTE XS wąski XS12UW 12V AC/DC (w tym blacha zaczepowa) | | 180/221,40 |
| elektrozaczep rewersyjny BIRA HARTE XS wąski XS12R 12V DC (w tym blacha zaczepowa) | | 190/233,70 |

SZEROKOŚĆ FD12 LUMEN

| drzwi jednoskrzydłowe | | | | | |
|-----------------------|----------------|----------------|----------------|----------------|--|
| typ | S ₀ | S _d | S _c | S _s | |
| „60” | 681 | 671 | 697 | 617 | |
| „70” | 781 | 771 | 797 | 717 | |
| „80” | 881 | 871 | 897 | 817 | |
| „90” | 981 | 971 | 997 | 917 | |

| WYSOKOŚĆ | H _d | H ₀ | H _c | H _s |
|----------|----------------|----------------|----------------|----------------|
| | 2055 | 2060 | 2068 | 2016 |

S_d - szerokość drzwi po zewnętrznej stronie ościeżnicy
S₀ - szerokość otworu montażowego
S_c - szerokość całkowita ościeżnicy
S_s - szerokość skrzydła

H_d - wysokość drzwi po zewnętrznej stronie ościeżnicy
H₀ - wysokość otworu montażowego
H_c - wysokość całkowita ościeżnicy
H_s - wysokość skrzydła

W przypadku ościeżnic wyposażonych w elektrozapczep konieczne jest zwiększenie otworu montażowego dodatkowo o 5 mm

FD12 LUMEN

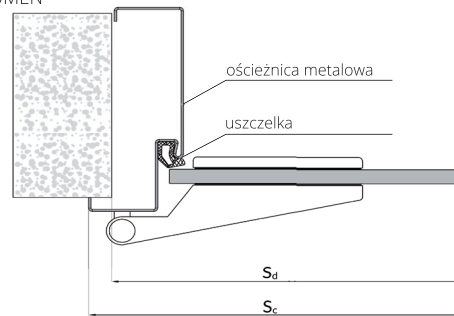



ITB-KOT-2021/2046 wydanie 1

ościeżnica REGULOWANA METALOWA LUMEN

**DEDYKOWANA DO**

tafli szklanej LUMEN

Ościeżnica wykonana z blachy o grubości 1,5 mm.

KOLORYSTYKA

Ościeżnica malowana farbą proszkową.
Kolory standard: biały (RAL 9003), czarny (RAL 9005), biały (RAL 9016), szary (RAL 7047), brąz (RAL 8014), beż (RAL 1001), grafit (RAL 7024)
Pozostałe kolory wg palet RAL dostępne za dopłatą - wg tabeli dopłat (str. 74)



| symbol | zakres mm | drzwi jednoskrzydłowe „60”±„90” |
|--------|-----------|---------------------------------|
| ZO1 | 95-125 | 822 /1011,06 |
| ZO2 | 125-155 | 830 /1020,90 |
| ZO3 | 155-185 | 885 /1088,55 |
| ZO4 | 185-215 | 939 /1154,97 |
| ZO5 | 215-245 | 990 /1217,70 |
| ZO6 | 245-275 | 1048 /1289,04 |
| ZO7 | 275-305 | 1101 /1354,23 |
| ZO8 | 305-335 | 1155 /1420,65 |
| ZO9 | 335-365 | 1209 /1487,07 |

AKCESORIA I WYPOSAŻENIE
(za dopłatą)

| | |
|---|--------------------|
| dodatkowa regulacja ZOx do ościeżnicy regulowanej przylgowej (zwiększenie zakresu szerokości muru 635 mm) | 290 /356,70 |
| przystosowanie pod elektrozaczep | 80 /98,40 |
| elektrozaczep awersyjny JiS typ 1710-12 AC (w tym blacha zaczepowa) | 150 /184,50 |
| elektrozaczep awersyjny BIRA HARTE XS wąski XS12U 12V AC/DC (w tym blacha zaczepowa) | 190 /233,70 |
| elektrozaczep awersyjny z wyłącznikiem BIRA HARTE XS wąski XS12UW 12V AC/DC (w tym blacha zaczepowa) | 180 /221,40 |
| elektrozaczep rewersyjny BIRA HARTE XS wąski XS12R 12V DC (w tym blacha zaczepowa) | 190 /233,70 |

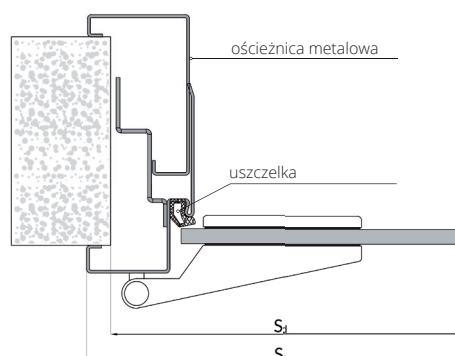
**SZEROKOŚĆ FD61 LUMEN**

| typ | drzwi jednoskrzydłowe | | | |
|------|-----------------------|----------------|----------------|----------------|
| | S ₀ | S _d | S _c | S _s |
| „60” | 690 | 685 | 717 | 617 |
| „70” | 790 | 785 | 817 | 717 |
| „80” | 890 | 885 | 917 | 817 |
| „90” | 990 | 985 | 1017 | 917 |

| WYSOKOŚĆ | H _d | H _o | H _c | H _s |
|----------|----------------|----------------|----------------|----------------|
| | 2062 | 2065 | 2078 | 2016 |

S_d - szerokość drzwi po zewnętrznej stronie ościeżnicy
S_o - szerokość otworu montażowego
S_c - szerokość całkowita ościeżnicy
S_s - szerokość skrzydła

H_d - wysokość drzwi po zewnętrznej stronie ościeżnicy
H_o - wysokość otworu montażowego
H_c - wysokość całkowita ościeżnicy
H_s - wysokość skrzydła



Krajowa Ocena Techniczna ITB-KOT-2018/0407

ościeżnica REGULOWANA METALOWA DO DRZWI EI30 PLUS, EI60 PLUS

DEDYKOWANA DO

Skrzydeł przeciwpożarowych EI 30 Plus, EI 60 Plus

KOLORYSTYKA

Ościeżnica malowana farbą proszkową.
Kolory standard: biały (RAL 9003), czarny (RAL 9005), biały (RAL 9016), szary (RAL 7047), brąz (RAL 8014), beż (RAL 1001), grafit (RAL 7024)
Pozostałe kolory wg palet RAL dostępne za dopłatą - wg tabeli dopłat (str. 74)

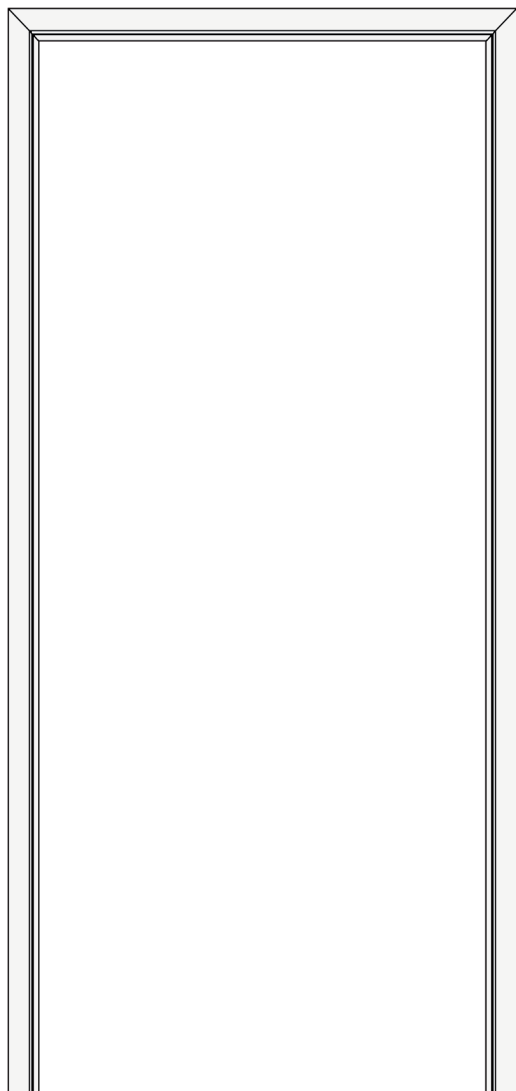

Konieczność podkucia otworu w ścianie pod puszkę osłonową.

| symbol | zakres mm | drzwi jednoskrzydłowe EI30 PLUS (str.34) | | |
|--------|-----------|--|--------------|--------------|
| | | „90” | „100” | „110” |
| S30 | 100-130 | 1365/1678,95 | 1434/1763,82 | 1505/1851,15 |
| S31 | 130-160 | 1365/1678,95 | 1434/1763,82 | 1505/1851,15 |
| S32 | 160-190 | 1372/1687,56 | 1443/1774,89 | 1676/2061,48 |
| S33 | 190-220 | 1521/1870,83 | 1599/1966,77 | 1683/2070,09 |
| S34 | 220-250 | 1528/1879,44 | 1605/1974,15 | 1683/2070,09 |
| S35 | 250-280 | 1528/1879,44 | 1605/1974,15 | 1691/2079,93 |
| S36 | 280-310 | 1536/1889,28 | 1614/1985,22 | 1691/2079,93 |
| S37 | 310-340 | 1536/1889,28 | 1614/1985,22 | 1691/2079,93 |
| S38 | 340-370 | 1542/1896,66 | 1620/1992,60 | 1698/2088,54 |
| S39 | 370-400 | 1542/1896,66 | 1620/1992,60 | 1698/2088,54 |

do dwuskrzydłowych dopłata +50%

| symbol | zakres mm | drzwi jednoskrzydłowe EI60 PLUS (str.38) | | |
|--------|-----------|--|--------------|--------------|
| | | „90” | „100” | „110” |
| S60 | 100-130 | 1388/1707,24 | 1458/1793,34 | 1528/1879,44 |
| S61 | 130-160 | 1388/1707,24 | 1458/1793,34 | 1528/1879,44 |
| S62 | 160-190 | 1388/1707,24 | 1458/1793,34 | 1528/1879,44 |
| S63 | 190-220 | 1544/1899,12 | 1620/1992,60 | 1698/2088,54 |
| S64 | 220-250 | 1552/1908,96 | 1629/2003,67 | 1708/2100,84 |
| S65 | 250-280 | 1552/1908,96 | 1629/2003,67 | 1708/2100,84 |
| S66 | 280-310 | 1558/1916,34 | 1636/2012,28 | 1714/2108,22 |
| S67 | 310-340 | 1568/1928,64 | 1652/2031,96 | 1730/2127,90 |
| S68 | 340-370 | 1568/1928,64 | 1652/2031,96 | 1730/2127,90 |
| S69 | 370-400 | 1568/1928,64 | 1652/2031,96 | 1730/2127,90 |

do dwuskrzydłowych dopłata +50%

Ościeżnica wykonana z blachy o grubości 1,5 mm.

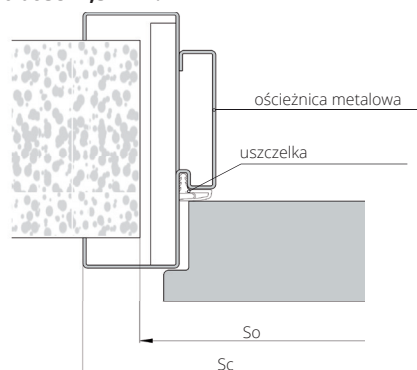

So - szerokość otworu montażowego
Sc - szerokość całkowita ościeżnicy

Ho - wysokość otworu montażowego
Hc - wysokość całkowita ościeżnicy

AKCESORIA I WYPOSAŻENIE (za dopłatą)

| | |
|---|----------|
| wzmocnienie pod elektrozaczep | 80/98,40 |
| wzmocnienie pod samozamykacz kryty GEZE BOXER 2-4; ITS 96 2-4; ITS 96 3-6 | 50/61,50 |
| Kontaktron MC 250 wpuszczany | 53/65,19 |
| Kołnierz montażowy MC200-S19 do kontaktronu (kolor biały) (do ościeżnic metalowych) | 30/36,90 |

SZEROKOŚĆ

| drzwi jednoskrzydłowe | | | | | drzwi dwuskrzydłowe | | | | |
|-----------------------|----------------|----------------|----------------|----------------|---------------------|----------------|----------------|----------------|----------------|
| typ | S ₀ | S _c | H ₀ | H _c | typ | S ₀ | S _c | H ₀ | H _c |
| „60” | 665 | 724 | | | „120” | 1303 | 1362 | | |
| „70” | 765 | 824 | | | „130” | 1403 | 1462 | | |
| „80” | 865 | 924 | | | „140” | 1503 | 1562 | | |
| „90” | 965 | 1024 | 2055 | 2081 | „150” | 1603 | 1662 | | |
| „90” plus | 985 | 1044 | | | „160” | 1703 | 1762 | 2055 | 2081 |
| „100” | 1065 | 1124 | | | „170” | 1803 | 1862 | | |
| „110” | 1165 | 1224 | | | „180” | 1903 | 1962 | | |
| | | | | | „190” | 2003 | 2062 | | |
| | | | | | „200” | 2103 | 2162 | | |

* szerokość 90 plus pozwala uzyskać światło przejścia min. 900 mm w przypadku otwarcia skrzydła o kąt 90°.

ościeżnica REGULOWANA METALOWA DUO DO DRZWI EI30 PLUS, EI60 PLUS

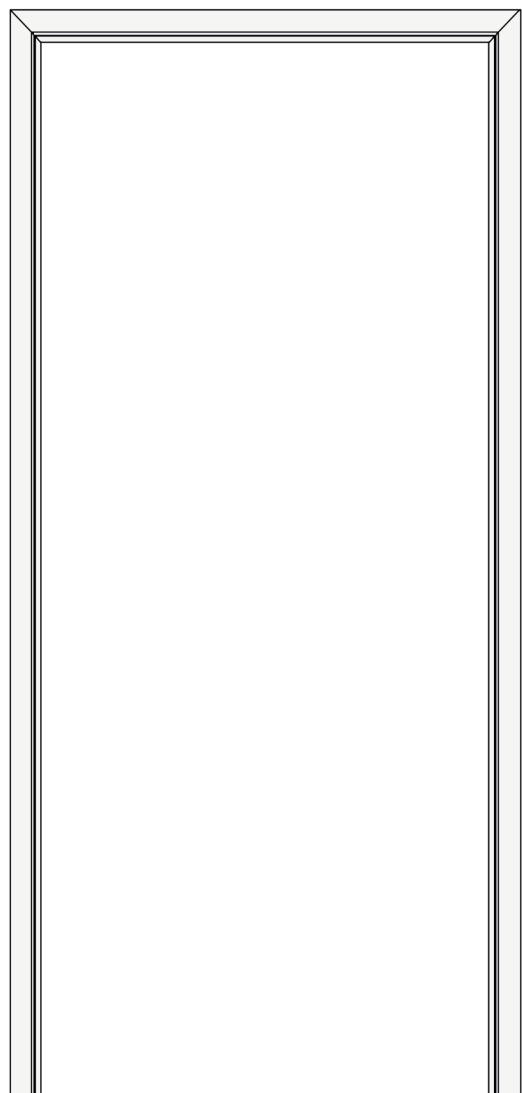

DEDYKOWANA DO

Skrzydeł przeciwpożarowych EI 30 Plus, EI 60 Plus

KOLORYSTYKA

Ościeżnice metalowe
DUO wyposażone w
zawiasy obiektywne OBX
ECO SCHULTE.
Zawiasy kryte TECTUS
firmy Simonswerk za
dopłatą (str.93)

Ościeżnica malowana farbą proszkową.
Kolory standard: biały (RAL 9003), czarny (RAL
9005), biały (RAL 9016), szary (RAL 7047), brąz (RAL
8014), beż (RAL 1001), grafit (RAL 7024)
Pozostałe kolory wg palet RAL dostępne za dopłatą
- wg tabeli dopłat (str. 74)

| symbol | zakres mm | drzwi jednoskrzydłowe EI30 PLUS (str.36) | | |
|--------|--------------|--|--------------|--------------|
| | | „90” | „100” | „110” |
| D30 | 100-130 | 1738/2137,74 | 1816/2233,68 | 1948/2396,04 |
| D31 | 130-160 | 1738/2137,74 | 1816/2233,68 | 1948/2396,04 |
| D32 | 160-190 | 1745/2146,35 | 1823/2242,29 | 1956/2405,88 |
| D33 | 190-220 | 1894/2329,62 | 1995/2453,85 | 2120/2607,60 |
| D34 | 220-250 | 1894/2329,62 | 1995/2453,85 | 2120/2607,60 |
| D35 | 250-280 | 1894/2329,62 | 1995/2453,85 | 2120/2607,60 |
| D36 | 280-310 | 2104/2587,92 | 2206/2713,38 | 2331/2867,13 |
| D37 | 310-340 | 2104/2587,92 | 2206/2713,38 | 2331/2867,13 |
| D38 | 340-370 | 2104/2587,92 | 2206/2713,38 | 2331/2867,13 |
| D39 | 370-400 | 2104/2587,92 | 2206/2713,38 | 2331/2867,13 |

do dwuskrzydłowych dopłata **+50%**

| symbol | zakres mm | drzwi jednoskrzydłowe EI60 PLUS (str.40) | | |
|--------|--------------|--|--------------|--------------|
| | | „90” | „100” | „110” |
| D60 | 100-130 | 1738/2137,74 | 1816/2233,68 | 1948/2396,04 |
| D61 | 130-160 | 1738/2137,74 | 1816/2233,68 | 1948/2396,04 |
| D62 | 160-190 | 1745/2146,35 | 1823/2242,29 | 1956/2405,88 |
| D63 | 190-220 | 1894/2329,62 | 1995/2453,85 | 2120/2607,60 |
| D64 | 220-250 | 1894/2329,62 | 1995/2453,85 | 2120/2607,60 |
| D65 | 250-280 | 1894/2329,62 | 1995/2453,85 | 2120/2607,60 |
| D66 | 280-310 | 2104/2587,92 | 2206/2713,38 | 2331/2867,13 |
| D67 | 310-340 | 2104/2587,92 | 2206/2713,38 | 2331/2867,13 |
| D68 | 340-370 | 2104/2587,92 | 2206/2713,38 | 2331/2867,13 |
| D69 | 370-400 | 2104/2587,92 | 2206/2713,38 | 2331/2867,13 |

do dwuskrzydłowych dopłata **+50%**

Konieczność podkucia otworu w ścianie pod puszkę osłonową.

AKCESORIA I WYPOSAŻENIE (za dopłatą)

| | |
|---|----------|
| wzmocnienie pod elektrozaczep | 80/98,40 |
| wzmocnienie pod samozamykacz kryty GEZE BOXER 2-4; ITS 96 2-4; ITS 96 3-6 | 50/61,50 |
| dopłata za zawiasy | str. 93 |
| Kontakttron MC 250 wpuszczany | 53/65,19 |
| Kołnierz montażowy MC200-S19 do kontakttronu (kolor biały) (do ościeżnic metalowych) | 30/36,90 |

Ościeżnica wykonana z blachy o grubości 1,5 mm.

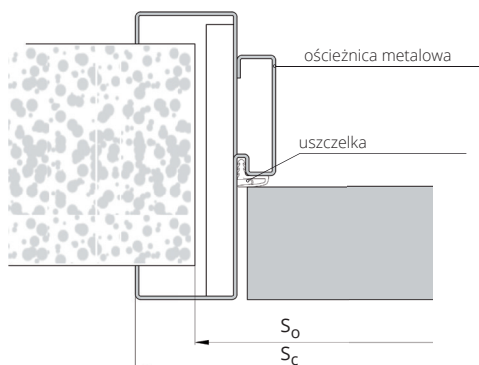

So - szerokość otworu montażowego
Sc - szerokość całkowita ościeżnicy
Ho - wysokość otworu montażowego
Hc - wysokość całkowita ościeżnicy

SZEROKOŚĆ

| drzwi jednoskrzydłowe | | | drzwi dwuskrzydłowe | | |
|-----------------------|------|------|---------------------|------|------|
| typ | Sc | So | typ | Sc | So |
| „60” | 724 | 665 | „120” | 1340 | 1280 |
| „70” | 824 | 765 | „130” | 1440 | 1380 |
| „80” | 924 | 865 | „140” | 1540 | 1480 |
| „90” | 1024 | 965 | „150” | 1640 | 1580 |
| „90”plus | 1084 | 1025 | „160” | 1740 | 1680 |
| „100” | 1124 | 1065 | „170” | 1840 | 1780 |
| „110” | 1224 | 1165 | „180” | 1940 | 1880 |
| | | | „190” | 2040 | 1980 |
| | | | „200” | 2140 | 2080 |

WYSOKOŚĆ

| Ho | Hc |
|------|------|
| 2055 | 2081 |

* szerokość 90 plus pozwala uzyskać światło przejścia min. 900 mm w przypadku otwarcia skrzydła o kąt 90°.



Krajowa Ocena Techniczna ITB-KOT-2018/0407

ościeżnica **STAŁA** METALOWA DO DRZWI EI30 PLUS, EI60 PLUS

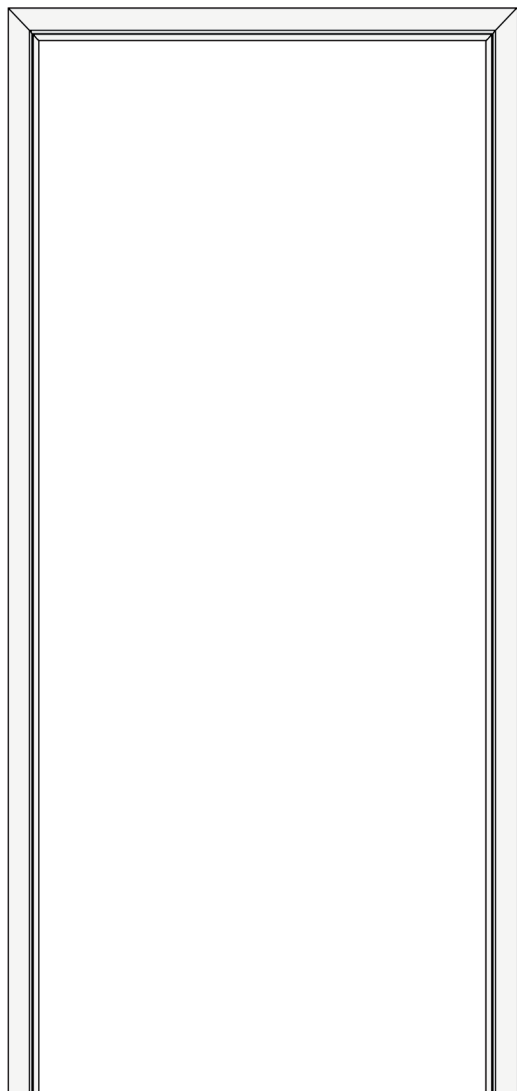

Konieczność podkucia otworu w ścianie pod puszki osłonowe.

DEDYKOWANA DO

Skrzydeł przeciwpożarowych EI 30 Plus, EI 60 Plus

KOLORYSTYKA

Ościeżnica malowana farbą proszkową.
Kolory standard: biały (RAL 9003), czarny (RAL 9005), biały (RAL 9016), szary (RAL 7047), brąz (RAL 8014), beż (RAL 1001), grafit (RAL 7024)
Pozostałe kolory wg palet RAL dostępne za dopłatą - wg tabeli dopłat (str. 74)

| symbol | zakres mm | drzwi jednoskrzydłowe EI30 PLUS (str.34) | | |
|---|-----------|--|----------------------|----------------------|
| | | „90” | „100” | „110” |
| UD EI30 PLUS | 100 | 1029 /1265,67 | 1084 /1333,32 | 1131 /1391,13 |
| standardowy zakres 100 mm szerokości 100-150 mm dostępne po konsultacji z działem Handlowym | | | | |
| do dwuskrzydłowych dopłata +50% | | | | |
| symbol | zakres mm | drzwi jednoskrzydłowe EI60 PLUS (str.38) | | |
| | | „90” | „100” | „110” |
| UD EI60 PLUS | 100 | 1107 /1361,61 | 1169 /1437,87 | 1216 /1495,68 |
| standardowy zakres 100 mm szerokości 100-150 mm dostępne po konsultacji z działem Handlowym | | | | |
| do dwuskrzydłowych dopłata +50% | | | | |

AKCESORIA I WYPOSAŻENIE (za dopłatą)

| | |
|--|------------------|
| wzmocnienie pod elektrozaczep | 80 /98,40 |
| wzmocnienie pod samozamykacz kryty GEZE BOXER 2-4; ITS 96 2-4; ITS 96 3-6 | 50 /61,50 |
| Kontakttron MC 250 wpuszczany | 53 /65,19 |
| Kołnierz montażowy MC200-S19 do kontakttronu (kolor biały) (do ościeżnic metalowych) | 30 /36,90 |

Ościeżnica wykonana z blachy o grubości 1,5 mm.

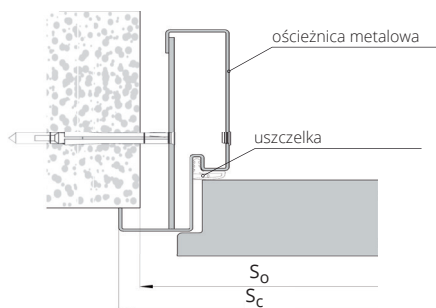

SZEROKOŚĆ

| drzwi jednoskrzydłowe | | | | | drzwi dwuskrzydłowe | | | | |
|-----------------------|----------------|----------------|----------------|----------------|---------------------|----------------|----------------|----------------|----------------|
| typ | S ₀ | S _c | H ₀ | H _c | typ | S ₀ | S _c | H ₀ | H _c |
| „60” | 680 | 704 | | | „120” | 1320 | 1342 | | |
| „70” | 780 | 804 | | | „130” | 1420 | 1442 | | |
| „80” | 880 | 904 | | | „140” | 1520 | 1542 | | |
| „90” | 980 | 1004 | 2060 | 2071 | „150” | 1620 | 1642 | | |
| „90” plus | 1000 | 1024 | | | „160” | 1720 | 1742 | 2060 | 2071 |
| „100” | 1080 | 1104 | | | „170” | 1820 | 1842 | | |
| „110” | 1180 | 1204 | | | „180” | 1920 | 1942 | | |
| | | | | | „190” | 2020 | 2042 | | |
| | | | | | „200” | 2120 | 2142 | | |

* szerokość 90 plus pozwala uzyskać światło przejścia min. 900 mm w przypadku otwarcia skrzydła o kąt 90°.

S₀ - szerokość otworu montażowego
S_c - szerokość całkowita ościeżnicy

H₀ - wysokość otworu montażowego
H_c - wysokość całkowita ościeżnicy

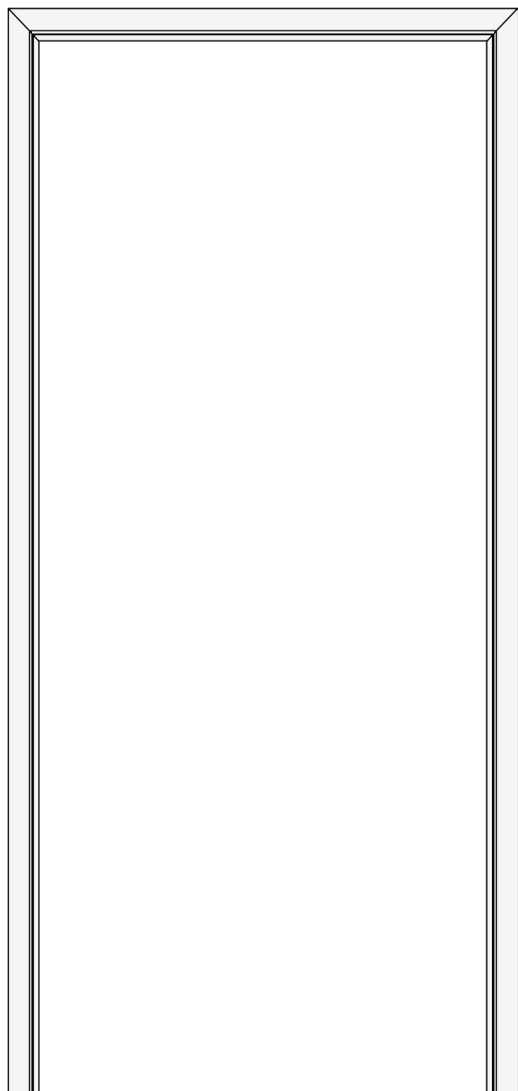

Konieczność podkucia otworu w ścianie pod puszki osłonowe.

Ościeżnica wykonana z blachy o grubości 1,5 mm.

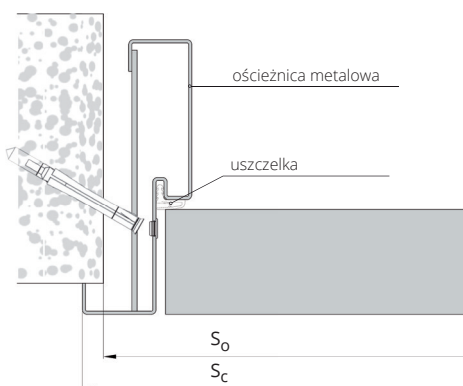

ościeżnica STAŁA METALOWA DUO DO DRZWI EI30 PLUS, EI60 PLUS

DEDYKOWANA DO

Skrzydeł przeciwpożarowych EI 30 Plus, EI 60 Plus

Ościeżnice metalowe DUO przystosowane pod zawiasy obiektowe OBX ECO SCHULTE lub pod zawiasy kryte TECTUS firmy Simonswerk (opcja za dopłatą) (str.93)

KOLORYSTYKA

Ościeżnica malowana farbą proszkową.
Kolory standard: biały (RAL 9003), czarny (RAL 9005), biały (RAL 9016), szary (RAL 7047), brąz (RAL 8014), beż (RAL 1001), grafit (RAL 7024)
Pozostałe kolory wg palet RAL dostępne za dopłatą - wg tabeli dopłat (str. 74)

| symbol | zakres mm | drzwi jednoskrzydłowe EI30 PLUS (str.36) | | |
|--|--------------|---|----------------------|----------------------|
| | | „90” | „100” | „110” |
| UD EI30 PLUS | 100 | 1396 /1717,08 | 1450 /1783,50 | 1574 /1936,02 |
| standardowy zakres 100 mm szerokości 100-150 mm dostępne po konsultacji z działem Handlowym | | | | |
| do dwuskrzydłowych dopłata +50% | | | | |

| symbol | zakres mm | drzwi jednoskrzydłowe EI60 PLUS (str.40) | | |
|--|--------------|---|---------------------|----------------------|
| | | „90” | „100” | „110” |
| UD EI60 PLUS | 100 | 1396 /1717,08 | 1450 /1783,5 | 1574 /1936,02 |
| standardowy zakres 100 mm szerokości 100-150 mm dostępne po konsultacji z działem Handlowym | | | | |
| do dwuskrzydłowych dopłata +50% | | | | |

AKCESORIA I WYPOSAŻENIE (za dopłatą)

| | |
|---|------------------|
| wzmocnienie pod elektrozaczep | 80 /98,40 |
| wzmocnienie pod samozamykacz kryty GEZE BOXER 2-4; ITS 96 2-4; ITS 96 3-6 | 50 /61,50 |
| dopłata za zawiasy | str. 93 |
| Kontaktron MC 250 wpuszczany | 53 /65,19 |
| Kołnierz montażowy MC200-S19 do kontaktronu (kolor biały) (do ościeżnic metalowych) | 30 /36,90 |

SZEROKOŚĆ

| drzwi jednoskrzydłowe | | | drzwi dwuskrzydłowe | | |
|-----------------------|----------------|----------------|---------------------|----------------|----------------|
| typ | S _c | S _o | typ | S _o | S _c |
| „60” | 724 | 680 | „120” | 1296 | 1340 |
| „70” | 824 | 780 | „130” | 1396 | 1440 |
| „80” | 924 | 880 | „140” | 1496 | 1540 |
| „90” | 1024 | 980 | „150” | 1596 | 1640 |
| „90”plus | 1084 | 1040 | „160” | 1696 | 1740 |
| „100” | 1124 | 1080 | „170” | 1796 | 1840 |
| „110” | 1224 | 1180 | „180” | 1896 | 1940 |
| | | | „190” | 1996 | 2040 |
| | | | „200” | 2096 | 2140 |

WYSOKOŚĆ

| | | |
|--|----------------|----------------|
| | H _o | H _c |
| | 2060 | 2081 |

* szerokość 90 plus pozwala uzyskać światło przejścia min. 900 mm w przypadku otwarcia skrzydła o kąt 90°.

So - szerokość otworu montażowego
Sc - szerokość całkowita ościeżnicy

Ho - wysokość otworu montażowego
Hc - wysokość całkowita ościeżnicy

ościeżnica REGULOWANA AQUA DIN

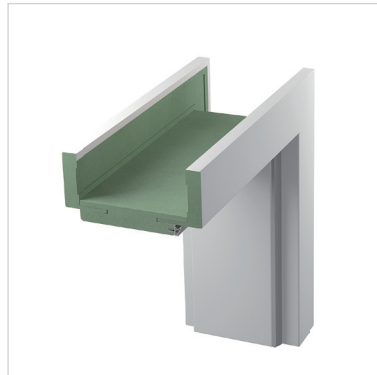

| drzwi jednoskrzydłowe | ECO TOP | HIGH TOP | MALOWANE biały 001 | MALOWANE bez, szary | BLACK SAGE | FORNIROWANE GRUPA A | FORNIROWANE GRUPA B | FORNIROWANE GRUPA C | |
|--------------------------|---------|--|-----------------------|------------------------|---------------|------------------------|------------------------|------------------------|--------------|
| | | LAMISTONE CPL SILKSTONE UNI MAT PLUS laminowane CPL | | | | | | | |
| ZP1A | 75-85 | 542/666,66 | 613/753,99 | 914/1124,22 | 1014/1247,22 | 1114/1370,22 | 1128/1387,44 | 1295/1592,85 | 1363/1676,49 |
| ZP1B | 85-95 | 542/666,66 | 613/753,99 | 914/1124,22 | 1014/1247,22 | 1114/1370,22 | 1128/1387,44 | 1295/1592,85 | 1363/1676,49 |
| ZP2 | 95-120 | 558/686,34 | 635/781,05 | 949/1167,27 | 1049/1290,27 | 1149/1413,27 | 1158/1424,34 | 1336/1643,28 | 1402/1724,46 |
| ZP3 | 120-140 | 576/708,48 | 653/803,19 | 985/1211,55 | 1085/1334,55 | 1185/1457,55 | 1193/1467,39 | 1374/1690,02 | 1441/1772,43 |
| ZP4 | 140-160 | 590/725,70 | 670/824,10 | 1007/1238,61 | 1107/1361,61 | 1207/1484,61 | 1229/1511,67 | 1418/1744,14 | 1487/1829,01 |
| ZP5 | 160-180 | 611/751,53 | 691/849,93 | 1061/1305,03 | 1161/1428,03 | 1261/1551,03 | 1265/1555,95 | 1453/1787,19 | 1530/1881,90 |
| ZP6 | 180-200 | 630/774,90 | 718/883,14 | 1091/1341,93 | 1191/1464,93 | 1291/1587,93 | 1310/1611,30 | 1513/1860,99 | 1590/1955,70 |
| ZP7 | 200-220 | 653/803,19 | 740/910,20 | 1129/1388,67 | 1229/1511,67 | 1329/1634,67 | 1364/1677,72 | 1562/1921,26 | 1642/2019,66 |
| ZP8 | 220-240 | 678/833,94 | 767/943,41 | 1172/1441,56 | 1272/1564,56 | 1372/1687,56 | 1403/1725,69 | 1624/1997,52 | 1704/2095,92 |
| ZP9 | 240-260 | 701/862,23 | 792/974,16 | 1216/1495,68 | 1316/1618,68 | 1416/1741,68 | 1452/1785,96 | 1676/2061,48 | 1757/2161,11 |
| ZP10 | 260-280 | 725/891,75 | 816/1003,68 | 1271/1563,33 | 1371/1686,33 | 1471/1809,33 | 1496/1840,08 | 1722/2118,06 | 1812/2228,76 |
| ZP11 | 280-300 | 756/929,88 | 852/1047,96 | 1334/1640,82 | 1434/1763,82 | 1534/1886,82 | 1567/1927,41 | 1812/2228,76 | 1902/2339,46 |

CENA (zł)
netto/brutto
(VAT 23%)

TABELA DOPŁAT
do ościeżnic RAL, NCS
wg grup kolorystycznych*

| GRUPA I | GRUPA II | GRUPA III | GRUPA IV | GRUPA V |
|---------|----------|-----------|----------|---------|
| +20% | +30% | +40% | +60% | +75% |

opaski o szerokości 60 i 80 mm łączone pod kątem 45°

DOPŁATY

opaski łączone pod kątem 90° (dot. opaski wersja C 90°)

30/36,90

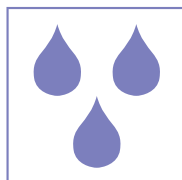

**ościeżnica wykonana z wysokiej jakości MDF
charakteryzującego się wysoką odpornością
na wilgoć.**

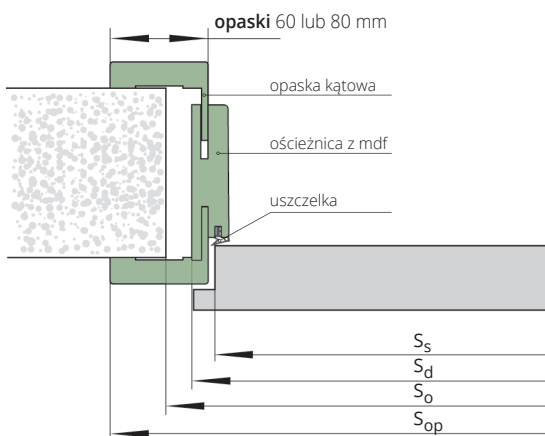

SZEROKOŚĆ

| drzwi jednoskrzydłowe | | | | | | drzwi dwuoskrzydłowe | | | | |
|-----------------------|-----|-----|-----|------|------|----------------------|------|------|------|------|
| typ | So | Sd | Ss | SopB | SopF | typ | So | Sd | SopB | SopF |
| „60” | 676 | 646 | 618 | 786 | 788 | „60”+„60” | 1310 | 1280 | 1420 | 1422 |
| „70” | 776 | 746 | 718 | 886 | 888 | „60”+„70” | 1410 | 1380 | 1520 | 1522 |
| „80” | 876 | 846 | 818 | 986 | 988 | „60”+„70”, „70”+„70” | 1510 | 1480 | 1620 | 1622 |
| „90” | 976 | 946 | 918 | 1086 | 1088 | „60”+„90”, „70”+„80” | 1610 | 1580 | 1720 | 1722 |
| „90 plus” | 986 | 956 | 928 | 1096 | 1098 | „70”+„90”, „80”+„80” | 1710 | 1680 | 1820 | 1822 |
| | | | | | | „80”+„90” | 1810 | 1780 | 1920 | 1922 |
| | | | | | | „90”+„90” | 1910 | 1880 | 2020 | 2022 |

WYSOKOŚĆ

| H _o | H _d | H _s | H _{op} |
|----------------|----------------|----------------|-----------------|
| 2053 | 2043 | 2020 | 2113 |

Ss - szerokość skrzydła
Sd - szerokość drzwi po zewnętrznej stronie ościeżnicy
So - szerokość otworu montażowego
Sop - szerokość po zewnętrznej stronie opaski
SopB - wymiar dla ościeżnicy laminowanej i malowanej
SopF - wymiar dla ościeżnicy fornirowanej

Hs - wysokość skrzydła
Hd - wysokość drzwi po zewnętrznej stronie ościeżnicy
Ho - wysokość otworu montażowego
Hop - wysokość po zewnętrznej stronie opaski



ościeżnica REGULOWANA AQUA DIN DUO

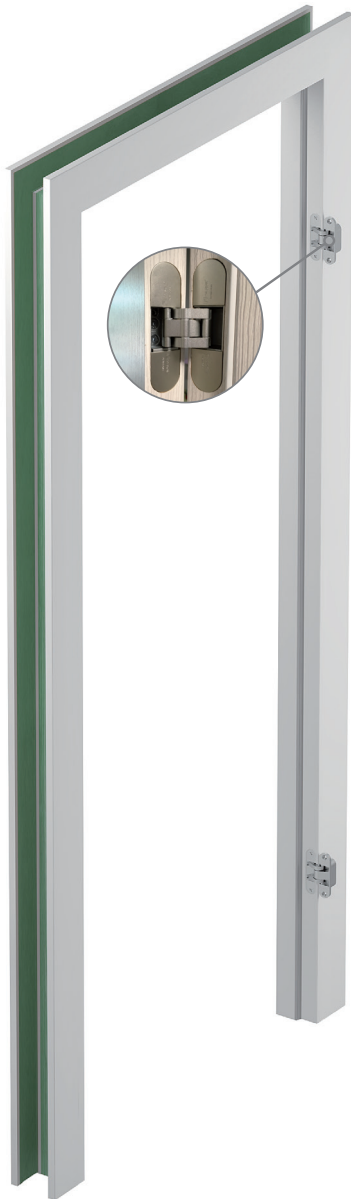

| drzwi jednoskrzydłowe | | ECO TOP | UNI MAT PLUS | HIGH TOP |
|--------------------------|---------|--------------|--------------|-----------------|
| | | | | LAMISTONE CPL |
| | | | | SILKSTONE |
| | | | | do laminowanych |
| ZD1 | 75-80 | 1002/1232,46 | 1075/1322,25 | 1075/1322,25 |
| ZD2 | 80-85 | 1002/1232,46 | 1075/1322,25 | 1075/1322,25 |
| ZD3 | 85-95 | 1002/1232,46 | 1075/1322,25 | 1075/1322,25 |
| ZD4 | 95-120 | 1016/1249,68 | 1109/1364,07 | 1109/1364,07 |
| ZD5 | 120-140 | 1030/1266,90 | 1123/1381,29 | 1123/1381,29 |
| ZD6 | 140-160 | 1042/1281,66 | 1142/1404,66 | 1142/1404,66 |
| ZD7 | 160-180 | 1058/1301,34 | 1165/1432,95 | 1165/1432,95 |
| ZD8 | 180-200 | 1078/1325,94 | 1188/1461,24 | 1188/1461,24 |
| ZD9 | 200-220 | 1093/1344,39 | 1213/1491,99 | 1213/1491,99 |
| ZD10 | 220-240 | 1115/1371,45 | 1232/1515,36 | 1232/1515,36 |
| ZD11 | 240-260 | 1133/1393,59 | 1254/1542,42 | 1254/1542,42 |
| ZD12 | 260-280 | 1152/1416,96 | 1285/1580,55 | 1285/1580,55 |
| ZD13 | 280-305 | 1177/1447,71 | 1307/1607,61 | 1307/1607,61 |

| drzwi jednoskrzydłowe | | MALOWANE biały | MALOWANE beż, szary | FORNIROWANE | | | BLACK SAGE |
|--------------------------|---------|-------------------|------------------------|--------------|--------------|--------------|---------------|
| | | | | GRUPA A | GRUPA B | GRUPA C | |
| ZD1 | 75-80 | 1393/1713,39 | 1493/1836,39 | 1650/2029,5 | 1810/2226,3 | 1898/2334,54 | 1593/1959,39 |
| ZD2 | 80-85 | 1393/1713,39 | 1493/1836,39 | 1650/2029,5 | 1810/2226,3 | 1898/2334,54 | 1593/1959,39 |
| ZD3 | 85-95 | 1393/1713,39 | 1493/1836,39 | 1650/2029,5 | 1810/2226,3 | 1898/2334,54 | 1593/1959,39 |
| ZD4 | 95-120 | 1422/1749,06 | 1522/1872,06 | 1682/2068,86 | 1848/2273,04 | 1938/2383,74 | 1622/1995,06 |
| ZD5 | 120-140 | 1436/1766,28 | 1536/1889,28 | 1718/2113,14 | 1883/2316,09 | 1978/2432,94 | 1636/2012,28 |
| ZD6 | 140-160 | 1456/1790,88 | 1556/1913,88 | 1752/2154,96 | 1921/2362,83 | 2017/2480,91 | 1656/2036,88 |
| ZD7 | 160-180 | 1475/1814,25 | 1575/1937,25 | 1777/2185,71 | 1962/2413,26 | 2058/2531,34 | 1675/2060,25 |
| ZD8 | 180-200 | 1506/1852,38 | 1606/1975,38 | 1825/2244,75 | 2011/2473,53 | 2111/2596,53 | 1706/2098,38 |
| ZD9 | 200-220 | 1534/1886,82 | 1634/2009,82 | 1872/2302,56 | 2056/2528,88 | 2161/2658,03 | 1734/2132,82 |
| ZD10 | 220-240 | 1562/1921,26 | 1662/2044,26 | 1912/2351,76 | 2111/2596,53 | 2214/2723,22 | 1762/2167,26 |
| ZD11 | 240-260 | 1584/1948,32 | 1684/2071,32 | 1958/2408,34 | 2160/2656,8 | 2267/2788,41 | 1784/2194,32 |
| ZD12 | 260-280 | 1615/1986,45 | 1715/2109,45 | 1992/2450,16 | 2206/2713,38 | 2315/2847,45 | 1815/2232,45 |
| ZD13 | 280-305 | 1650/2029,50 | 1750/2152,50 | 2059/2532,57 | 2281/2805,63 | 2396/2947,08 | 1850/2275,50 |

CENA (zł)
netto/brutto
(VAT 23%)

TABELA DOPLĄT
do ościeżnic RAL, NCS
wg grup kolorystycznych*

| | GRUPA I | GRUPA II | GRUPA III | GRUPA IV | GRUPA V |
|--|---------|----------|-----------|----------|---------|
| | +20% | +30% | +40% | +60% | +75% |

opaski 80 mm łączone pod kątem 45° (wersja B)

DOPLĄTY

opaski łączone pod kątem 90° (dot. opaski wersja C 90°)

30/36,90

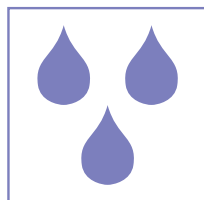

**ościeżnica wykonana z wysokiej jakości MDF
charakteryzującego się wysoką odpornością
na wilgoć.**

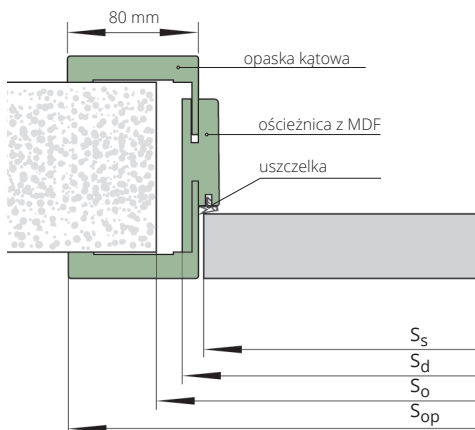

SZEROKOŚĆ

| typ | drzwi jednoskrzydłowe | | | | | drzwi dwuoskrzydłowe | | | | |
|-----------|-----------------------|-----|-----|------|------|----------------------|------|------|------|------|
| | So | Sd | Ss | Sop | SopF | typ | So | Sd | Sop | SopF |
| „60” | 690 | 652 | 625 | 792 | 794 | „60”+„60” | 1305 | 1267 | 1407 | 1409 |
| „70” | 790 | 752 | 725 | 892 | 894 | „60”+„70” | 1405 | 1367 | 1507 | 1509 |
| „80” | 890 | 852 | 825 | 992 | 994 | „60”+„70”, „70”+„70” | 1505 | 1467 | 1607 | 1609 |
| „90” | 990 | 952 | 925 | 1092 | 1094 | „60”+„90”, „70”+„80” | 1605 | 1567 | 1707 | 1709 |
| „90 plus” | 1015 | 977 | 950 | 1117 | 1119 | „70”+„90”, „80”+„80” | 1705 | 1667 | 1807 | 1809 |
| | | | | | | „80”+„90” | 1805 | 1767 | 1907 | 1909 |
| | | | | | | „90”+„90” | 1905 | 1867 | 2007 | 2009 |

WYSOKOŚĆ

| | Ho | Hd | Hs | Hop |
|--|------|------|------|------|
| | 2075 | 2063 | 2040 | 2133 |

Ss – szerokość skrzydła
Sd – szerokość drzwi po zewnętrznej stronie ościeżnicy
So – szerokość otworu montażowego
Sop – wymiar dla ościeżnicy laminowanej i malowanej
SopF – wymiar dla ościeżnicy fornirowanej

Hs – wysokość skrzydła
Hd – wysokość drzwi po zewnętrznej stronie ościeżnicy
Ho – wysokość otworu montażowego
Hop – wysokość po zewnętrznej stronie opaski



SYSTEM REGULACJI z MDF do OŚCIEŻNICY METALOWEJ STAŁEJ



DEDYKOWANY DO

Ościeżnicy bezprzylgowej metalowej FD93
Ościeżnicy przylgowej metalowej FD12
Ościeżnicy stałej metalowej do drzwi RC3, RC3 INVEST, RC4, RC4 EI30
Ościeżnicy stałej metalowej do drzwi CERBER PLUS, CERBER PLUS RC2

KOLORYSTYKA

Ościeżnica stała metalowa FD12, FD93, RC3, RC3 INVEST, Cerber Plus, Cerber Plus RC2: malowana proszkowo w kolorach RAL
Regulacja z MDF: ECO TOP, HIGH TOP, LAMISTONE, SILKSTONE, FORNIROWANE GRUPA A, B, C.

(* w zakresie regulacji zawiera się grubość ościeżnicy FD12, CERBER PLUS, RC3, RC3 INVEST, FD93

MA: regulacje do FD12, CERBER PLUS, CERBER PLUS RC2, RC3, RC4, RC4 EI30

MB: regulacje do FD 93

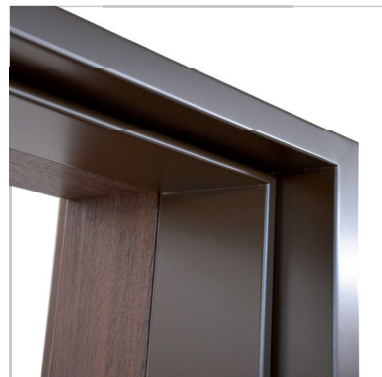

| drzwi jednoskrzydłowe | | | ECO TOP | do laminowanych | FORNIROWANE | | |
|-----------------------|-----------------|---------------|------------|-----------------|-------------|--------------|--------------|
| | | | | HIGH TOP | GRUPA A | GRUPA B | GRUPA C |
| symbol | zakres w mm (*) | LAMISTONE CPL | | | | | |
| | | SILKSTONE | | | | | |
| MA1 | MB1 | 175-195 | 325/399,75 | 487/599,01 | 730/897,90 | 840/1033,20 | 883/1086,09 |
| MA2 | MB2 | 195-215 | 325/399,75 | 487/599,01 | 730/897,90 | 840/1033,20 | 883/1086,09 |
| MA3 | MB3 | 215-235 | 325/399,75 | 487/599,01 | 730/897,90 | 840/1033,20 | 883/1086,09 |
| MA4 | MB4 | 235-255 | 350/430,50 | 544/669,12 | 815/1002,45 | 932/1146,36 | 979/1204,17 |
| MA5 | MB5 | 255-275 | 350/430,50 | 544/669,12 | 815/1002,45 | 932/1146,36 | 979/1204,17 |
| MA6 | MB6 | 275-295 | 395/485,85 | 599/736,77 | 888/1092,24 | 1019/1253,37 | 1070/1316,10 |
| MA7 | MB7 | 295-315 | 395/485,85 | 599/736,77 | 888/1092,24 | 1019/1253,37 | 1070/1316,10 |
| MA8 | MB8 | 315-335 | 395/485,85 | 599/736,77 | 888/1092,24 | 1019/1253,37 | 1070/1316,10 |
| MA9 | MB9 | 335-355 | 454/558,42 | 675/830,25 | 999/1228,77 | 1152/1416,96 | 1210/1488,30 |
| MA10 | MB10 | 355-375 | 454/558,42 | 675/830,25 | 999/1228,77 | 1152/1416,96 | 1210/1488,30 |
| MA11 | MB11 | 375-395 | 454/558,42 | 675/830,25 | 999/1228,77 | 1152/1416,96 | 1210/1488,30 |
| MA12 | MB12 | 395-415 | 454/558,42 | 675/830,25 | 999/1228,77 | 1152/1416,96 | 1210/1488,30 |

MA1 – MA12, MB1 – MB12, zakres* 175 mm – 415 mm

drzwi dwuskrzydłowe **+50%**

SZEROKOŚĆ (Ssp)

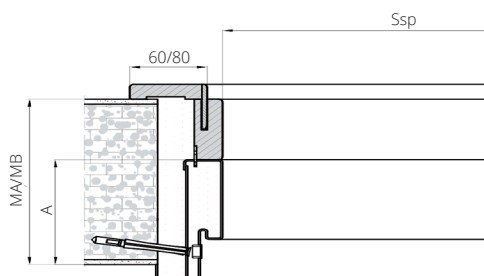

| moduł | drzwi jednoskrzydłowe | | | | | | | |
|-----------|-----------------------|------|--------------------------------|------|----------------------|------|-------------|------|
| | FD12 | | CERBER PLUS CERBER PLUS RC2 | | RC3 RC3 INVEST | | FD93 | |
| | SopA | SopB | SopA | SopB | SopA | SopB | SopA | SopB |
| „60” | 746 | 786 | - | - | - | - | 749 | 786 |
| „70” | 846 | 886 | - | - | - | - | 849 | 889 |
| „80” | 946 | 986 | 946 | 986 | 946 | 986 | 949 | 989 |
| „90” | 1046 | 1086 | 1046 | 1086 | 1046 | 1086 | 1049 | 1089 |
| „90” Plus | 1056 | 1096 | 1056 | 1096 | 1066 | 1106 | 1074 | 1114 |
| „100” | 1146 | 1186 | 1146 | 1186 | 1146 | 1186 | 1149 | 1189 |
| „110” | 1246 | 1286 | - | - | - | - | 1249 | 1289 |
| A - | 109 | | 109 | | 112 | | 109 | |
| HopA | 2092 | | RC3 Invest - 2092 | | RC4, RC4 EI30 - 2087 | | HopA - 2112 | |
| HopB | 2112 | | RC3 Invest - 2112 | | RC4, RC4 EI30 - 2107 | | HopB - 2132 | |

SopA - szerokość po zewnętrznej stronie opasek 60 mm
SopB - szerokość po zewnętrznej stronie opasek 80 mm

HopA - wysokość po zewnętrznej stronie opasek 60 mm
HopB - wysokość po zewnętrznej stronie opasek 80 mm

NAŚWIETLA METALOWE

Kalkulacja indywidualna po konsultacji z Działem Handlowym
1 mb naświetla na profilu ościeżnicy stałej FD18 135/166,05

Do naświetla można stosować następujące szyby (cena za m²):

| | |
|---|-------------------|
| szyba bezpieczna biały mat 33.1 grubość 6,4 mm | 338/415,74 |
| szyba bezpieczna przezierna 33.1 grubość 6,4 mm | 231/284,13 |
| szyba bezpieczna biały mat grubość 6 mm | 235/289,05 |
| szyba bezpieczna przezierna grubość 6 mm | 185/227,55 |

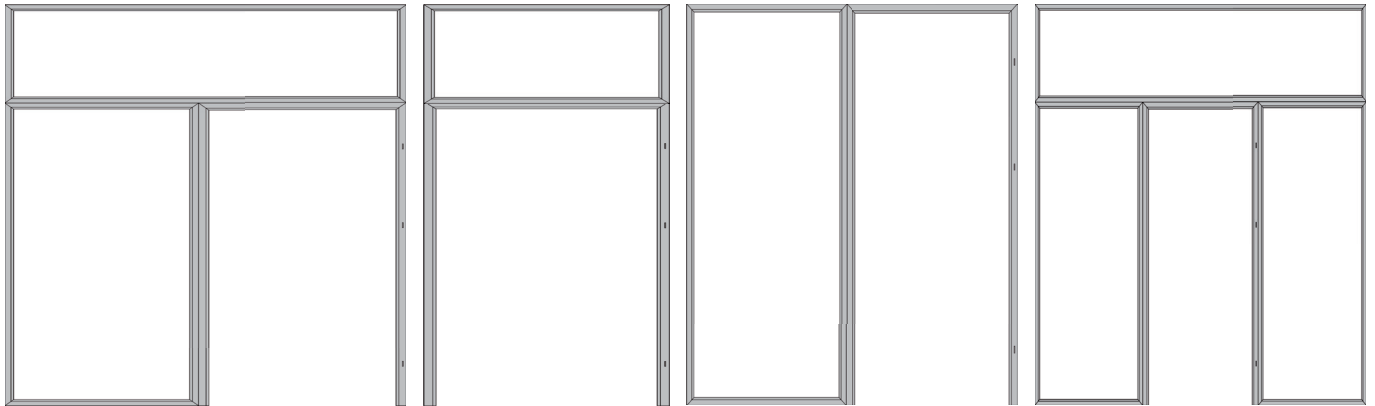

naświetla boczne i górne

naświetla górne

naświetla boczne

naświetla górne i boczne

SPOSÓB KALKULACJI NAŚWIETLI:
 cena 1 mb x (2 (A+B)+(dopłata za kolor*))+cena 1 m2 szkła x Ax B

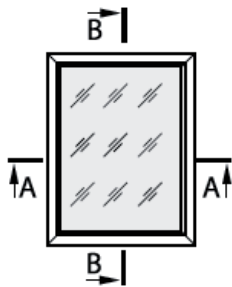

OŚCIEŻNICA STAŁA METALOWA FD18

dedykowana do naświetli metalowych

Ościeżnica wykonana z najwyższej jakości blachy stalowej o grubości 1,5 mm

| jednoskrzydłowe | |
|-------------------|-------------------|
| „60” - „90” | „100” - „110” |
| 552/678,96 | 608/747,84 |
| dwuskrzydłowe | |
| „60” - „90” | „100” - „110” |
| 705/867,15 | 789/970,47 |

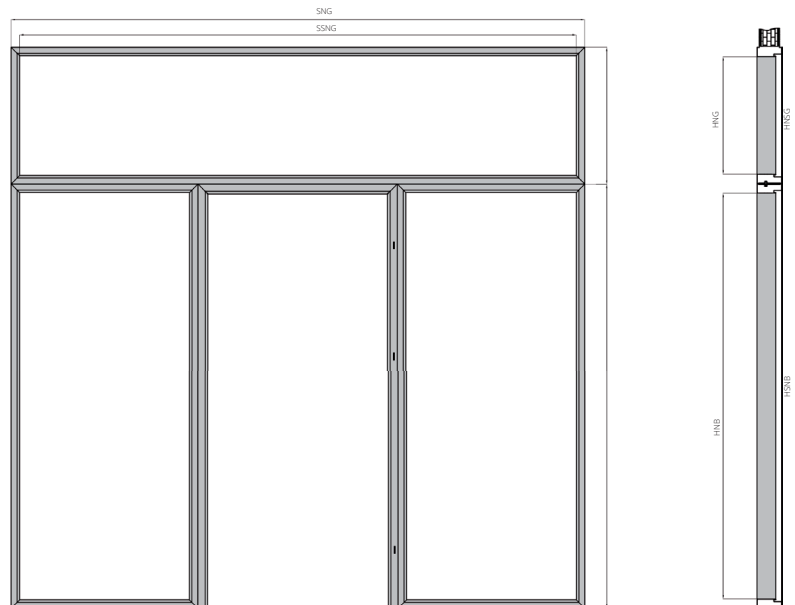

KOLORYSTYKA

Ościeżnica malowana farbą proszkową. Kolory standard: biały (RAL 9003), czarny (RAL 9005), biały (RAL 9016), szary (RAL 7047), brąz (RAL 8014), beż (RAL 1001), grafit (RAL 7024)
 Pozostałe kolory wg palet RAL dostępne za dopłatą - wg tabeli dopłat (str. 74)

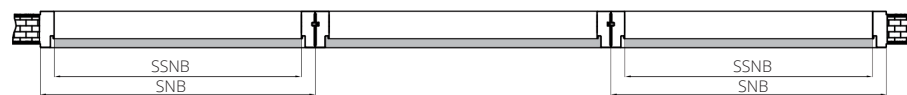

POŁĄCZENIE NAŚWIETLA Z OŚCIEŻNICĄ

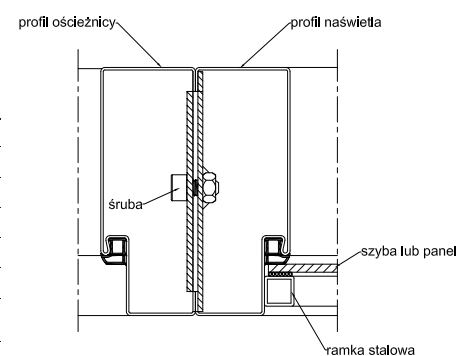

DEDYKOWANE DO

ościeżnicy stałej metalowej FD18

KOLORYSTYKA

Naświetla malowane farbą proszkową.
 Kolor standard: biały (RAL 9003), biały (RAL 9016), szary (RAL 7047), brąz (RAL 8014), beż (RAL 1001), grafit (RAL 7024). Pozostałe kolory wg palet RAL dostępne za dopłatą - wg tabeli dopłat.

SZKLENIE

Naświetle może być wypełnione szybą hartowaną 6 mm, szybą bezpieczną 33.1 oraz panelem HDF gr. 6 mm.

WYMIARY

| | min [mm] | max [mm] |
|------|----------|----------|
| SSNG | 600 | 2442 |
| SSNB | 300 | 1000 |
| HSNG | 300 | 1000 |
| HSNB | 1600 | 2400 |

wysokość całego zestawu nie może przekraczać 3300 mm

SNB - szerokość naświetla bocznego
 SSNB - szerokość w świetle naświetla bocznego
 SSG - szerokość naświetla górnego
 SSNG - szerokość w świetle naświetla górnego
 HNB - wysokość naświetla bocznego
 HNG - wysokość naświetla górnego
 HSNB - wysokość w świetle naświetla bocznego
 HSNG - wysokość w świetle naświetla górnego

DOPLATA ZA KOMPLET REGULACJI DO DRZWI PRZECIWOŻAROWYCH Z OŚCIEŻNICĄ STAŁĄ

| symbol ościeżnicy | zakres regulacji (mm) | symbol ościeżnicy* | zakres regulacji (mm) | ECO TOP | do jednoskrzydłowych LAMINOWANE | | | | | | |
|-------------------|-----------------------|--------------------|-----------------------|------------|---------------------------------|------------------------------|----------------|---------------------|---------------------|---------------------|---------------------|
| | | | | | UNI MAT PLUS | HIGH TOP LAMISTONE SILKSTONE | MALOWANE biały | MALOWANE szary, beż | FORNIROWANE GRUPA A | FORNIROWANE GRUPA B | FORNIROWANE GRUPA C |
| ZB1 | 100-120 | ZA1 | 120-140 | 278/341,94 | 296/364,08 | 260/319,80 | 353/434,19 | 453/557,19 | 414/509,22 | 478/587,94 | 502/617,46 |
| ZB2 | 120-144 | ZA2 | 140-164 | 278/341,94 | 296/364,08 | 260/319,80 | 353/434,19 | 453/557,19 | 414/509,22 | 478/587,94 | 502/617,46 |
| ZB3 | 144-188 | ZA3 | 164-208 | 310/381,30 | 324/398,52 | 291/357,93 | 396/487,08 | 496/610,08 | 464/570,72 | 536/659,28 | 564/693,72 |
| ZB4 | 188-210 | ZA4 | 208-230 | 310/381,30 | 324/398,52 | 291/357,93 | 396/487,08 | 496/610,08 | 464/570,72 | 536/659,28 | 564/693,72 |
| ZB5 | 210-254 | ZA5 | 230-274 | 348/428,04 | 359/441,57 | 326/400,98 | 445/547,35 | 545/670,35 | 521/640,83 | 594/730,62 | 625/768,75 |
| ZB6 | 254-276 | ZA6 | 274-296 | 348/428,04 | 359/441,57 | 326/400,98 | 445/547,35 | 545/670,35 | 521/640,83 | 594/730,62 | 625/768,75 |
| ZB7 | 276-320 | ZA7 | 296-340 | 384/472,32 | 391/480,93 | 357/439,11 | 482/592,86 | 582/715,86 | 566/696,18 | 649/798,27 | 680/836,40 |
| ZB8 | 320-342 | ZA8 | 340-362 | 384/472,32 | 391/480,93 | 357/439,11 | 482/592,86 | 582/715,86 | 566/696,18 | 649/798,27 | 680/836,40 |
| ZB9 | 342-386 | ZA9 | 362-406 | 431/530,13 | 434/533,82 | 403/495,69 | 542/666,66 | 642/789,66 | 636/782,28 | 774/952,02 | 771/948,33 |
| ZB10 | 386-410 | ZA10 | 406-430 | 431/530,13 | 434/533,82 | 403/495,69 | 542/666,66 | 642/789,66 | 636/782,28 | 774/952,02 | 771/948,33 |
| ZB11 | 410-429 | ZA11 | 430-449 | 538/661,74 | 531/653,13 | 503/618,69 | 674/829,02 | 774/952,02 | 791/972,93 | 909/1118,07 | 954/1173,42 |
| ZB12 | 429-476 | ZA12 | 449-496 | 538/661,74 | 531/653,13 | 503/618,69 | 674/829,02 | 774/952,02 | 791/972,93 | 909/1118,07 | 954/1173,42 |
| ZB13 | 476-495 | ZA13 | 496-515 | 570/701,10 | 562/691,26 | 534/656,82 | 713/876,99 | 813/999,99 | 839/1031,97 | 965/1186,95 | 1011/1243,53 |
| ZB14 | 495-542 | ZA14 | 515-562 | 570/701,10 | 562/691,26 | 534/656,82 | 713/876,99 | 813/999,99 | 839/1031,97 | 965/1186,95 | 1011/1243,53 |
| ZB15 | 542-561 | ZA15 | 562-581 | 600/738,00 | 592/728,16 | 564/693,72 | 754/927,42 | 854/1050,42 | 885/1088,55 | 1019/1253,37 | 1070/1316,10 |
| ZB16 | 561-608 | ZA16 | 581-628 | 600/738,00 | 592/728,16 | 564/693,72 | 754/927,42 | 854/1050,42 | 885/1088,55 | 1019/1253,37 | 1070/1316,10 |

doплата do ościeżnic o wymiarach inne niż standardowe (dopłata za każdy moduł wymiarowy) +10% drzwi dwuskrzydłowe +50% * dotyczy drzwi EI60 PLUS

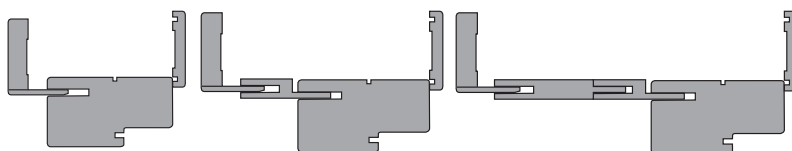

DOPLATA ZA KOMPLET REGULACJI OBUSTRONNEJ DO DRZWI PRZECIWOŻAROWYCH EI30 SYSTEM POL-SKONE, SR 37 dB, SR 42 dB

NOWOŚĆ

| symbol ościeżnicy | zakres regulacji (mm) | ECO TOP | UNI MAT PLUS | do jednoskrzydłowych LAMINOWANE | | | | |
|-------------------|-----------------------|------------|--------------|---------------------------------|-------------|---------------------|---------------------|------------------------|
| | | | | HIGH TOP LAMISTONE SILKSTONE | MALOWANE | FORNIROWANE GRUPA A | FORNIROWANE GRUPA B | FORNIROWANE GRUPA C, D |
| ZF1 | 100-108 | 295/362,85 | 314/386,22 | 314/386,22 | 424/521,52 | 524/644,52 | 596/733,08 | 624/767,52 |
| ZF2 | 108-132 | 295/362,85 | 314/386,22 | 314/386,22 | 424/521,52 | 524/644,52 | 596/733,08 | 624/767,52 |
| ZF3 | 132-176 | 325/399,75 | 341/419,43 | 341/419,43 | 472/580,56 | 580/713,40 | 662/814,26 | 694/853,62 |
| ZF4 | 176-198 | 325/399,75 | 341/419,43 | 341/419,43 | 472/580,56 | 580/713,40 | 662/814,26 | 694/853,62 |
| ZF5 | 198-242 | 360/442,80 | 376/462,48 | 376/462,48 | 523/643,29 | 647/795,81 | 731/899,13 | 765/940,95 |
| ZF6 | 242-264 | 360/442,80 | 376/462,48 | 376/462,48 | 523/643,29 | 647/795,81 | 731/899,13 | 765/940,95 |
| ZF7 | 264-308 | 394/484,62 | 404/496,92 | 404/496,92 | 566/696,18 | 699/859,77 | 793/975,39 | 828/1018,44 |
| ZF8 | 308-330 | 394/484,62 | 404/496,92 | 404/496,92 | 566/696,18 | 699/859,77 | 793/975,39 | 828/1018,44 |
| ZF9 | 330-374 | 438/538,74 | 447/549,81 | 447/549,81 | 631/776,13 | 779/958,17 | 891/1095,93 | 930/1143,90 |
| ZF10 | 374-398 | 438/538,74 | 447/549,81 | 447/549,81 | 631/776,13 | 779/958,17 | 891/1095,93 | 930/1143,90 |
| ZF11 | 398-417 | 537/660,51 | 538/661,74 | 538/661,74 | 774/952,02 | 953/1172,19 | 1092/1343,16 | 1144/1407,12 |
| ZF12 | 417-464 | 537/660,51 | 538/661,74 | 538/661,74 | 774/952,02 | 953/1172,19 | 1092/1343,16 | 1144/1407,12 |
| ZF13 | 464-483 | 568/698,64 | 568/698,64 | 568/698,64 | 819/1007,37 | 1009/1241,07 | 1157/1423,11 | 1211/1489,53 |
| ZF14 | 483-530 | 568/698,64 | 568/698,64 | 568/698,64 | 819/1007,37 | 1009/1241,07 | 1157/1423,11 | 1211/1489,53 |
| ZF15 | 530-548 | 599/736,77 | 594/730,62 | 594/730,62 | 864/1062,72 | 1065/1309,95 | 1216/1495,68 | 1277/1570,71 |
| ZF16 | 548-593 | 599/736,77 | 594/730,62 | 594/730,62 | 864/1062,72 | 1065/1309,95 | 1216/1495,68 | 1277/1570,71 |

drzwi dwuskrzydłowe +50% do ościeżnic o wymiarach innych niż standardowe (dopłata za każdy moduł wymiarowy) +10%

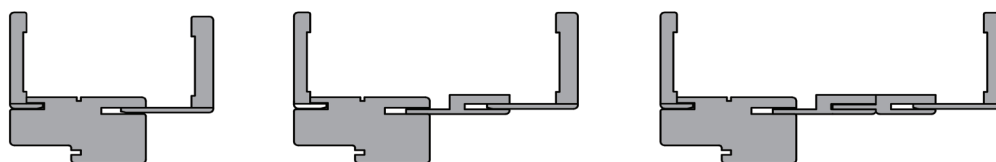

DOPLATY ZA NIESTANDARDOWE WYMIARY KOMPLETÓW REGULACJI

| standardowa wysokość | standardowa szerokość | nietyпова szerokość „100” | nietyпова szerokość „110” |
|-------------------------------|-----------------------|---------------------------|---------------------------|
| nietyпова wysokość do 2200 mm | - | dopłata 10% | dopłata 20% |
| nietyпова wysokość do 2300 mm | dopłata 10% | dopłata 20% | dopłata 30% |
| nietyпова wysokość do 2400 mm | dopłata 20% | dopłata 30% | dopłata 40% |
| nietyпова wysokość do 2500 mm | dopłata 30% | dopłata 40% | dopłata 50% |
| | dopłata 40% | dopłata 50% | dopłata 60% |

WYPOSAŻENIE DODATKOWE

KLAMKI PRZECIWOŻAROWE DO DRZWI EI30 SR32, EI30 PLUS, SR 37

| | |
|--|------------|
| Klamka 903.92.276 (trzpień kwadrat 8 mm długość 100 mm, śruby długość 60 mm) + rozeta WB | 101/124,23 |
| Klamka 903.92.076 (trzpień kwadrat 8 mm długość 100 mm, śruby długość 60 mm) + rozeta WB | 98/120,54 |
| Klamka 903.92.154 (trzpień kwadrat 8 mm długość 100 mm, śruby długość 60 mm) + rozeta WB | 163/190,65 |



903.92.276 903.92.076 903.92.157* 903.92.154

* dostępność do potwierdzenia w dziale handlowym

OŚCIEŻNICE REGULOWANE DO DRZWI WEJŚCIOWYCH

DO DRZWI ANTYWŁAMANIOWYCH B-30, C-30, CERBER PLUS, CERBER PLUS RC2, RC3

DOPLATA ZA KOMPLET REGULACJI DO DRZWI ANTYWŁAMANIOWYCH B-30, C-30, RC3, CERBER PLUS (Z LISTWAMI PŁASKIMI - 60 mm), CERBER PLUS RC2 (NAFREZOWANIE JEDNOSTRONNE OŚCIEŻNICY POD MONTAŻ PANELI I OPASEK)

| CERBER PLUS, CERBER PLUS RC2 B-30, C-30, RC3 | | | | ECO TOP | UNI MAT PLUS | do laminowanych HIGH TOP LAMISTONE CPL SILKSTONE | MALOWANE biały | MALOWANE szary, beż | MALOWANE czarny sage | FORNIROWANE | | |
|--|------------------|-------------------|-------------------|------------|--------------|---|----------------|---------------------|----------------------|-------------|--------------|--------------|
| symbol | zakres regulacji | symbol ościeżnicy | stopień regulacji | | | | | | | GRUPA A | GRUPA B | GRUPA C, D |
| ZC 1 | 92-112 | ZB1 | 100-120 | 278/341,94 | 296/364,08 | 260/319,80 | 353/434,19 | 453/557,19 | 553/680,19 | 414/509,22 | 478/587,94 | 502/617,46 |
| ZC 2 | 112-136 | ZB2 | 120-144 | 278/341,94 | 296/364,08 | 260/319,80 | 353/434,19 | 453/557,19 | 553/680,19 | 414/509,22 | 478/587,94 | 502/617,46 |
| ZC 3 | 136-180 | ZB3 | 144-188 | 310/381,30 | 324/398,52 | 291/357,93 | 396/487,08 | 496/610,08 | 596/733,08 | 464/570,72 | 536/659,28 | 564/693,72 |
| ZC 4 | 180-202 | ZB4 | 188-210 | 310/381,30 | 324/398,52 | 291/357,93 | 396/487,08 | 496/610,08 | 596/733,08 | 464/570,72 | 536/659,28 | 564/693,72 |
| ZC 5 | 202-246 | ZB5 | 210-254 | 348/428,04 | 359/441,57 | 326/400,98 | 445/547,35 | 545/670,35 | 645/793,35 | 521/640,83 | 594/730,62 | 625/768,75 |
| ZC 6 | 246-268 | ZB6 | 254-276 | 348/428,04 | 359/441,57 | 326/400,98 | 445/547,35 | 545/670,35 | 645/793,35 | 521/640,83 | 594/730,62 | 625/768,75 |
| ZC 7 | 268-312 | ZB7 | 276-320 | 384/472,32 | 391/480,93 | 357/439,11 | 482/592,86 | 582/715,86 | 682/838,86 | 566/696,18 | 649/798,27 | 680/836,40 |
| ZC 8 | 312-334 | ZB8 | 320-342 | 384/472,32 | 391/480,93 | 357/439,11 | 482/592,86 | 582/715,86 | 682/838,86 | 566/696,18 | 649/798,27 | 680/836,40 |
| ZC 9 | 334-378 | ZB9 | 342-386 | 431/530,13 | 434/533,82 | 403/495,69 | 542/666,66 | 642/789,66 | 742/912,66 | 636/782,28 | 774/952,02 | 771/948,33 |
| ZC 10 | 378-402 | ZB10 | 386-410 | 431/530,13 | 434/533,82 | 403/495,69 | 542/666,66 | 642/789,66 | 742/912,66 | 636/782,28 | 774/952,02 | 771/948,33 |
| | | ZB11 | 410-429 | 538/661,74 | 531/653,13 | 503/618,69 | 674/829,02 | 774/952,02 | 874/1075,02 | 791/972,93 | 909/1118,07 | 954/1173,42 |
| | | ZB12 | 429-476 | 538/661,74 | 531/653,13 | 503/618,69 | 674/829,02 | 774/952,02 | 874/1075,02 | 791/972,93 | 909/1118,07 | 954/1173,42 |
| | | ZB13 | 476-495 | 570/701,10 | 562/691,26 | 534/656,82 | 713/876,99 | 813/999,99 | 913/1122,99 | 839/1031,97 | 965/1186,95 | 1011/1243,53 |
| | | ZB14 | 495-542 | 570/701,10 | 562/691,26 | 534/656,82 | 713/876,99 | 813/999,99 | 913/1122,99 | 839/1031,97 | 965/1186,95 | 1011/1243,53 |
| | | ZB15 | 542-561 | 600/738,00 | 592/728,16 | 564/693,72 | 754/927,42 | 854/1050,42 | 954/1173,42 | 885/1088,55 | 1019/1253,37 | 1070/1316,10 |
| | | ZB16 | 561-608 | 600/738,00 | 592/728,16 | 564/693,72 | 754/927,42 | 854/1050,42 | 954/1173,42 | 885/1088,55 | 1019/1253,37 | 1070/1316,10 |

do ościeżnic o wymiarach innych niż standardowe (dopłata za każdy moduł wymiarowy) **+10%**
opaski łączone pod kątem 90° **30/36,90**

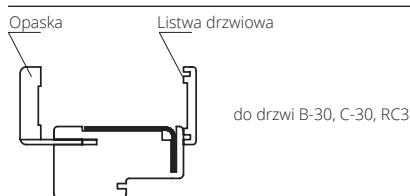

do drzwi B-30, C-30, RC3

| symbol | zakres regulacji | KOMPLETACJA |
|--------|------------------|---|
| ZB1 | 100-120 | Ościeżnica 100 mm, listwa, opaska 32 mm |
| ZB2 | 120-144 | Ościeżnica 100 mm, listwa, opaska 52 mm |

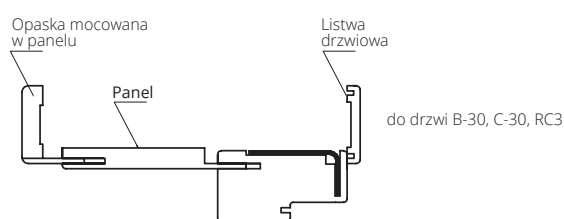

do drzwi B-30, C-30, RC3

| symbol | zakres regulacji | KOMPLETACJA |
|--------|------------------|---|
| ZB3 | 144-188 | Ościeżnica 100 mm, listwa, opaska 32 mm, panel 76 mm |
| ZB4 | 188-210 | Ościeżnica 100 mm, listwa, opaska 52 mm, panel 76 mm |
| ZB5 | 210-254 | Ościeżnica 100 mm, listwa, opaska 32 mm, panel 142 mm |
| ZB6 | 254-276 | Ościeżnica 100 mm, listwa, opaska 52 mm, panel 142 mm |
| ZB7 | 276-320 | Ościeżnica 100 mm, listwa, opaska 32 mm, panel 208 mm |
| ZB8 | 320-342 | Ościeżnica 100 mm, listwa, opaska 52 mm, panel 208 mm |
| ZB9 | 342-386 | Ościeżnica 100 mm, listwa, opaska 32 mm, panel 274 mm |
| ZB10 | 386-410 | Ościeżnica 100 mm, listwa, opaska 52 mm, panel 274 mm |

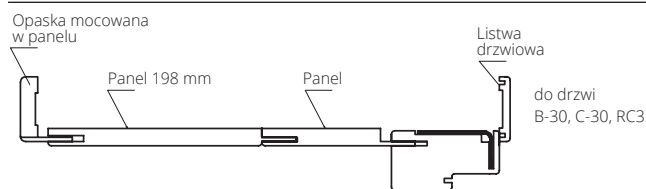

do drzwi B-30, C-30, RC3

| symbol | zakres regulacji | KOMPLETACJA |
|--------|------------------|---|
| ZB11 | 410-429 | Ościeżnica 100 mm, listwa, opaska 32 mm, panel 142+198 mm |
| ZB12 | 429-476 | Ościeżnica 100 mm, listwa, opaska 52 mm, panel 142+198 mm |
| ZB13 | 476-495 | Ościeżnica 100 mm, listwa, opaska 32 mm, panel 208+198 mm |
| ZB14 | 495-542 | Ościeżnica 100 mm, listwa, opaska 52 mm, panel 208+198 mm |
| ZB15 | 542-561 | Ościeżnica 100 mm, listwa, opaska 32 mm, panel 274+198 mm |
| ZB16 | 561-608 | Ościeżnica 100 mm, listwa, opaska 52 mm, panel 274+198 mm |

do drzwi CERBER PLUS, CERBER PLUS RC2

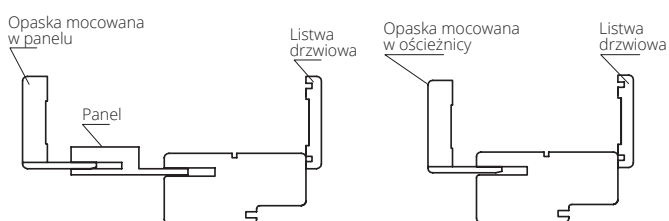

| symbol | zakres regulacji | KOMPLETACJA |
|--------|------------------|--|
| ZC 1 | 92-112 | Ościeżnica 92 mm, listwa drzewiowa, opaska 32 mm |
| ZC 2 | 112-136 | Ościeżnica 92 mm, listwa drzewiowa, opaska 52 mm |
| ZC 3 | 136-180 | Ościeżnica 92 mm, listwa drzewiowa, opaska 32 mm, panel 76 mm |
| ZC 4 | 180-202 | Ościeżnica 92 mm, listwa drzewiowa, opaska 52 mm, panel 76 mm |
| ZC 5 | 202-246 | Ościeżnica 92 mm, listwa drzewiowa, opaska 32 mm, panel 142 mm |
| ZC 6 | 246-268 | Ościeżnica 92 mm, listwa drzewiowa, opaska 52 mm, panel 142 mm |
| ZC 7 | 268-312 | Ościeżnica 92 mm, listwa drzewiowa, opaska 32 mm, panel 208 mm |
| ZC 8 | 312-334 | Ościeżnica 92 mm, listwa drzewiowa, opaska 52 mm, panel 208 mm |
| ZC 9 | 334-378 | Ościeżnica 92 mm, listwa drzewiowa, opaska 32 mm, panel 274 mm |
| ZC 10 | 378-402 | Ościeżnica 92 mm, listwa drzewiowa, opaska 52 mm, panel 274 mm |

WYPOSAŻENIE DODATKOWE

| KLAMKI PRZECIWPÓŻAROWE DO DRZWI EI30 SR42, EI60 PLUS | | BULAJ PRZECIWPÓŻAROWY DO DRZWI EI30 PLUS, EI60 PLUS | |
|---|------------|--|--------------|
| Klamka 903.92.276 (trzpień kwadrat 8 mm długość 100 mm, śruby długość 70 mm) + rozeta WB | 101/124,23 | bulaj p.poż do drzwi EI30 PLUS (Ø 320 mm) | 1900/2337,00 |
| Klamka 903.92.076 (trzpień kwadrat 8 mm długość 100 mm, śruby długość 70 mm) + rozeta WB | 100/123,00 | bulaj p.poż do drzwi EI60 PLUS (Ø 320 mm) | 3100/3813,00 |
| Klamka 903.92.154 (trzpień kwadrat 8 mm długość 100 mm, śruby długość 70 mm) + rozeta WB | 164/201,72 | KRATKA PRZECIWPÓŻAROWA DO DRZWI EI30 PLUS, EI60 PLUS | |
| | | WYMIAR KRATKI [MM] | |
| | | 500 x 150 | 960/1180,80 |
| | | 300 x 150 | 450/553,50 |
| OSŁONKI NA ZAWIASY DO DRZWI EI60 PLUS, EI30 PLUS B-30, C-30, FR EI30 (OŚCIEŻNICA DREWNIANA) | | OSŁONKI NA ZAWIASY DO DRZWI RC3, CERBER PLUS, CERBER PLUS RC2 (OŚCIEŻNICA DREWNIANA) | |
| osłonka PCV fi 20 mm biała , brąz, czarny | 10/12,30 | osłonka PCV fi 16 mm biała , brąz, czarny | 6/7,38 |
| osłonka PCV fi 20 mm chrom mat, nikiel mat | 12/14,76 | osłonka PCV fi 16 mm chrom mat, nikiel mat | 9/11,07 |

| SAMOZAMYKACZE KRYTE | | | |
|--|--------------|---|--------------|
| ITS 96 (2-4) DORMA Z SZYNĄ (kolor srebrny) | 750/922,50 | GEZE BOXER 2-4 (kolor RAL 9005) | 928/1141,44 |
| ITS 420 2-4 Z SZYNĄ | 907/1115,61 | korpus w kolorze srebrnym, szyna w kolorze RAL 9005 | |
| ITS 96 (3-6) DORMA Z SZYNĄ (kolor srebrny) | 890/1094,70 | ITS 96 (2-4) DORMA Z SZYNĄ W KOLORZE RAL 9005 | 870/1070,10 |
| GEZE BOXER 2-4 (kolor srebrny) | 790/971,7 | ITS 96 (3-6) DORMA Z SZYNĄ W KOLORZE RAL 9005 | 1092/1343,16 |
| GEZE BOXER 3-6 (kolor srebrny) | 975/1199,25 | frezowanie pod samozamykacz | 80/98,40 |
| GEZE BOXER 3-6 (kolor RAL 9005) | 1114/1370,22 | ogranicznik otwarcia do samozamykacza GEZE BOXER | 143/175,89 |
| GEZE BOXER 2-4 z elektromechaniczną blokadą otwarcia | 1458/1793,34 | | |

| SAMOZAMYKACZE NAWIERZCHNIOWE GEZE, DORMA/GROOM | | | |
|--|------------|--|--------------|
| Samozamykacz TS 2000 V z ramieniem (kolor srebrny) | 226/277,98 | Samozamykacz TS 2000 V z ramieniem (kolor czarny RAL 9005) | 347/426,81 |
| Samozamykacz TS 3000 z szyną i płytą montażową | 551/677,73 | Samozamykacz TS 3000 z szyną i płytą montażową (kolor czarny RAL 9005) | 614/755,22 |
| Samozamykacz TS 4000 z ramieniem (kolor srebrny) | 462/568,26 | Samozamykacz TS 4000 z ramieniem (kolor czarny RAL 9005) | 522/642,06 |
| blokada kąta otwarcia RF G-N do samozamykacza TS 93B | 190/233,70 | Samozamykacz TS 5000 z szyną i płytą montażową (kolor czarny RAL 9005) | 990/1217,70 |
| SAMOZAMYKACZ GROOM GR 200 | 230/282,90 | SAMOZAMYKACZ TS 91 Z SZYNĄ | 690/848,70 |
| SAMOZAMYKACZ TS 83 Z RAMIENIEM | 580/713,40 | SAMOZAMYKACZ TS 93B Z SZYNĄ | 1090/1340,70 |
| Kantryle półautomatyczne ASSA 2396 do drzwi z samozamykaczem z regulacją kolejności zamykania (do 1 sztuki drzwi dwuskrzydłowych) | | | 750/922,50 |

W przypadku drzwi dwuskrzydłowych przeciwpożarowych wymagane jest zastosowanie regulacji kolejności zamykania w związku z wymogiem dotyczącym stałego zamknięcia drzwi p. pożarowych na wypadek pożaru. Regulacja kolejności zamykania możliwa jest do zastosowania w drzwiach dwuskrzydłowych przeciwpożarowych z ościeżnicą drewnianą lub metalową oraz w drzwiach dwuskrzydłowych wewnętrzzłokalowych z ościeżnicą regulowaną systemem DIN lub metalową. Minimalna szerokość drzwi dwuskrzydłowych przy której można zastosować regulację kolejności zamykania to „90+40”. W przypadku drzwi ze skrzydłem biernym szerokości „30” brak możliwości zamontowania samozamykacza. W przypadku wyposażenia drzwi w kantryle zasuwane ręcznie konieczna jest uzyskanie opinii rzeczoznawcy p.poż który przeanalizuje daną sytuację i dopuści takie rozwiązanie w danym budynku.

Komplet samozamykaczy z regulacją kolejności zamykania 2770/3407,10 (cena zawiera 2 szt. samozamykacza nawierzchniowego TS93B oraz szynę GSR V). Drzwi przeciwpożarowe muszą być wyposażone w kantryle automatyczne ASSA 2396 lub dźwignię antypaniczną z trzypunktowym ryglowaniem. Drzwi wewnętrzzłokalowe muszą być wyposażone w dźwignię antypaniczną z trzypunktowym ryglowaniem. Dodatkowo jeżeli drzwi mają być stale otwarte to należy wyposażyć je w trzymacze elektromagnetyczne.

| | cena za sztukę | | cena za sztukę |
|-------------------------|----------------|---|----------------|
| GTR 048 firmy DORMAKABA | 300/369,00 | GTR 048 firmy DORMAKABA pozwalający zamontować trzymacz do podłogi należy domówić opcjonalnie kątownik. Komplet trzymacz + kątownik | 520/639,60 |

| OŚCIEŻNICA HARMONY (SUROWA, DO SAMODZIELNEGO POMALOWANA) PRZYSTOSOWANA POD ELEKTROZACZEP | | | |
|--|----------------|--|----------------|
| OŚCIEŻNICA Z ELEKTROZACZEPEM AWERSYJNYM | cena za sztukę | OŚCIEŻNICA Z ELEKTROZACZEPEM REWERSYJNYM | cena za sztukę |
| “60”-80” x 2040/2050 mm | 1412/1736,76 | “60”-80” x 2040/2050 mm | 1890/2324,70 |
| “90”-100” x 2040/2050 mm | 1508/1854,84 | “90”-100” x 2040/2050 mm | 1986/2442,78 |
| “60”-100” x 2140/2150 mm | 1642/2019,66 | “60”-100” x 2140/2150 mm | 2196/2701,08 |
| “60”-100” x 2240/2250 mm | 1775/2183,25 | “60”-100” x 2240/2250 mm | 2252/2769,96 |
| “60”-100” x 2340/2350 mm | 1909/2348,07 | “60”-100” x 2340/2350 mm | 2387/2936,01 |
| “60”-100” x 2440/2450 mm | 2196/2701,08 | “60”-100” x 2440/2450 mm | 2673/3287,79 |

| ELEKTROZACZEPY DO OŚCIEŻNICY METALOWEJ DO DRZWI RC 3 | |
|---|------------|
| elektrozaczep BIRA symetryczny 12V AC/DC standard | 75/92,25 |
| elektrozaczep BIRA symetryczny 12V AC/DC z pam. | 105/129,15 |
| elektrozaczep BIRA symetryczny 24V AC/DC standard | 100/123,00 |
| elektrozaczep BIRA symetryczny 24V AC/DC z pam. | 110/135,30 |
| elektrozaczep BIRA symetryczny 12V AC/DC z kontrolną zamknięcia, standard | 180/221,40 |
| elektrozaczep BIRA symetryczny 12V AC/DC z kontrolną zamknięcia, z pam. | 185/227,55 |
| elektrozaczep BIRA symetryczny niskoprądowy 24 V DC z kontrolną zamknięcia i warystorem, standard | 205/252,15 |
| elektrozaczep BIRA symetryczny niskoprądowy 24 V DC z kontrolną zamknięcia i warystorem, z pam. | 215/264,45 |
| wzmocnienie ościeżnicy metalowej RC3 pod elektrozaczep | 84/103,32 |

WYPOSAŻENIE DODATKOWE

ELEKTROZACZEP AWERSYJNY W DRZWIACH PRZECIWOŻAROWYCH DWUSKRZYDŁOWYCH EI30 PLUS SYSTEMU HALSPAN (ZESTAW: ELEKTROZACZEP + BLACHA ZACZEPOWA + KABEL + PRZEPUST KABLA)

cena za sztukę

| | |
|--|----------------------|
| Elektrozaczep HARTTE SHD12U (12V AC/DC) | 890 /1094,70 |
| Elektrozaczep HARTTE SHD24U (24V AC/DC) | 870 /1070,10 |
| Elektrozaczep JiS 1710 12-24 AC/DC | 110 /135,30 |
| Elektrozaczep JiS 1733-12AC/DC (z pamięcią wewnętrzną) | 130 /159,90 |
| Elektrozaczep JiS 1733-24AC/DC (z pamięcią wewnętrzną) | 130 /159,90 |
| *seria SHD dostępne inne modele elektrozaczepów po konsultacji z Działem Sprzedaży | |
| Elektrozaczep EFF-EFF 118F.14-----A71 (10-24V AC/DC) | 1450 /1783,50 |
| Blacha elektrozaczepu (11F35-04 lub 11F35-05) – do drzwi przylgowych | 125 /153,75 |
| Elektrozaczep Fire 447 6-12V AC/DC | 1020 /1254,6 |
| Elektrozaczep Fire 447 12V DC 100% ED* | 1020 /1254,6 |
| Elektrozaczep Fire 447 24V DC 100% ED* | 1020 /1254,6 |
| Blacha elektrozaczepu FL 22 | 100 /123 |
| * elektrozaczep nie nagrzewający się | |
| Kabel EFF-EFF 760-250-00 | 50 /61,50 |
| Przepust kabla EA 281 | 263 /323,49 |

ELEKTROZACZEP AWERSYJNY W DRZWIACH PRZECIWOŻAROWYCH DWUSKRZYDŁOWYCH EI30 ORAZ EI 60 PLUS SYSTEMU HALSPAN (ZESTAW: ELEKTROZACZEP + BLACHA ZACZEPOWA + KABEL + PRZEPUST KABLA)

cena za sztukę

| | |
|---|----------------------|
| Elektrozaczep HARTTE SHD12U (12V AC/DC) | 890 /1094,70 |
| Elektrozaczep HARTTE SHD24U (24V AC/DC) | 870 /1070,10 |
| Blacha elektrozaczepu FL 22 | 100 /123 |
| *seria SHD dostępne inne modele elektrozaczepów po konsultacji z Działem Sprzedaży | |
| Elektrozaczep EFF-EFF 118F.14-----A71 (10-24V AC/DC) | 1450 /1783,50 |
| Blacha elektrozaczepu (11F35-04 lub 11F35-05) – do drzwi przylgowych (tylko drzwi EI30) | 125 /153,75 |
| Elektrozaczep Fire 447 6-12V AC/DC | 1020 /1254,6 |
| Elektrozaczep Fire 447 12V DC 100% ED* | 1020 /1254,6 |
| Elektrozaczep Fire 447 24V DC 100% ED* | 1020 /1254,6 |
| Blacha elektrozaczepu FL 22 | 100 /123 |
| * elektrozaczep nie nagrzewający się | |
| Kabel EFF-EFF 760-250-00 | 50 /61,50 |
| Przepust kabla EA 281 | 263 /323,49 |

OKUCIA DO DRZWI EWAKUACYJNYCH JEDNOSKRZYDŁOWYCH Z ZAMKIEM WPUSZCZANYM (DO DRZWI PRZECIWOŻAROWYCH EI30, EI60 Z OŚCIEŻNICĄ METALOWĄ) (KOMPLET DŹWIGNIA + DRAŻEK + TRZPIEŃ + KLAMKA LUB GAŁKA)

cena za sztukę

| | |
|---|----------------------|
| Dźwignia PHA 2500 funkcja paniczna B* | 3042 /3741,66 |
| Dźwignia PHA 2500 funkcja paniczna D* | 1568 /1928,64 |
| Dźwignia PHA 2500 funkcja paniczna E* | 1475 /1814,25 |
| Drażek PHA 2104 (do skrzydła o szerokości do 1000 mm) | 70 /86,1 |
| Drażek PHA 2105 (do skrzydła o szerokości do 1300 mm) | 85 /104,55 |
| *Zamek z blachą czołową zaokrągloną 20x235 mm, dormasem 55 mm, prawy lub lewy | |
| Okucia dostępne w wykończeniu Silver oraz stal nierdzewna | |
| Trzpień dzielony PR 120 FS-53 (do drzwi EI30 Plus) | 60 /73,8 |
| Trzpień dzielony PR 120 FS-60 (do drzwi EI60 Plus) | 60 /73,8 |
| Klamka 8100 z szyldem podłużnym 7051 (funkcja B, D) - wykończenie aluminium | 250 /307,5 |
| Klamka 8100 z szyldem podłużnym 7051 (funkcja B, D) - wykończenie stal nierdzewna | 270 /332,10 |
| Trzpień PR 115 FS-75 (do drzwi EI30 Plus) | 30 /36,90 |
| Trzpień PR 115 FS-75 (do drzwi EI60 Plus) | 30 /36,90 |
| Gałka 8020 z szyldem podłużnym 7051 (funkcja E) - kolor stal nierdzewna | 275 /338,25 |
| Gałka 8020 z szyldem podłużnym 7051 (funkcja E) - kolor aluminium | 290 /356,70 |

ZAMKI WPUSZCZANE ANTYPANICZNE (KOMPLET STANOWI ZAMEK + TRZPIEŃ + KLAMKA) DO DRZWI TECHNICZNYCH (DO DRZWI PRZECIWOŻAROWYCH EI30, EI30 PLUS, EI60 PLUS)

cena za sztukę

| | |
|---|--------------------|
| GBS 92 z funkcją antypaniczną typ B dormas 65 blacha czołowa zamka 24x235 | 660 /811,80 |
| GBS 92 z funkcją antypaniczną typ E dormas 65 blacha czołowa zamka 24x235 | 330 /405,90 |
| GBS 92 z funkcją antypaniczną typ D dormas 65 blacha czołowa zamka 24x235 | 340 /418,20 |
| trzpień dzielony 9 mm | 50 /61,50 |
| klamka dwustronna do drzwi z zamkiem antypanicznym: | |
| *klamko - kłamka na szyldzie owalnym | 460 /565,80 |
| *klamko - gałka na szyldzie owalnym | 480 /590,40 |

WYPOSAŻENIE DODATKOWE

ZAMKI WPUSZCZANE ANTYPANICZNE DO DRZWI WEWNĘTRZNYCH (KOMPLET STANOWI ZAMEK + TRZPIEŃ + KLAMKA)

cena za sztukę

klamka dwustronna do drzwi z zamkiem antypanicznym:

GBS 92 z funkcją antypaniczną typ E dormas 55 blacha czołowa zamka 20x235 **370/455,1**

GBS 92 z funkcją antypaniczną typ D dormas 55 blacha czołowa zamka 20x235 **430/528,9**

*klamko - klamka na szyldzie owalnym **460/565,8**

*klamko - gałka na szyldzie owalnym **480/590,4**

ELEKTROZACZEP AWERSYJNY W DRZWIACH PRZECIWOŻAROWYCH JEDNOSKRZYDŁOWYCH EI30 PLUS SYSTEMU HALSPAN (ZESTAW: ELEKTROZACZEP + BLACHA ZACZEPOWA)

cena za sztukę

Elektrozaczep HARTTE SHD12U (12V AC/DC) **890/1094,7**

Elektrozaczep HARTTE SHD24U (24V AC/DC) **870/1070,1**

Elektrozaczep JiS 1733-12AC/DC (z pamięcią wewnętrzną) **130/159,9**

Elektrozaczep JiS 1710 12-24 AC/DC **110/135,30**

Elektrozaczep JiS 1733-24AC/DC (z pamięcią wewnętrzną) **130/159,9**

Blacha elektrozaczepu SPEC-240 (drzwi przylgowe) **30/36,9**

Blacha elektrozaczepu SPEC-251 (drzwi bezprzylgowe) **45/55,35**

*seria SHD dostępne inne modele elektrozaczepów po konsultacji z Działem Sprzedaży

Elektrozaczep EFF-EFF 118F.14-----A71 (10-24V AC/DC) **1450/1783,50**

Blacha elektrozaczepu (11F35-04 lub 11F35-05) – do drzwi przylgowych (tylko drzwi EI30) **120/147,60**

Elektrozaczep Fire 447 6-12V AC/DC **1020/1254,6**

Elektrozaczep Fire 447 12V DC 100% ED* **1020/1254,6**

Elektrozaczep Fire 447 24V DC 100% ED* **1020/1254,6**

Blacha elektrozaczepu WR 25-R, WL 25-R – do drzwi przylgowych **160/196,8**

* elektrozaczep nienagrzewający się

ELEKTROZACZEP AWERSYJNY W DRZWIACH PRZECIWOŻAROWYCH JEDNOSKRZYDŁOWYCH POL-SKONE EI30 ORAZ EI60 PLUS SYSTEMU HALSPAN (ZESTAW: ELEKTROZACZEP + BLACHA ZACZEPOWA)

cena za sztukę

Elektrozaczep HARTTE SHD12U (12V AC/DC) **890/1094,7**

Elektrozaczep HARTTE SHD24U (24V AC/DC) **870/1070,1**

Blacha elektrozaczepu SPEC-240 (drzwi przylgowe) **30/36,9**

Blacha elektrozaczepu SPEC-251 (drzwi bezprzylgowe) **45/55,35**

*seria SHD dostępne inne modele elektrozaczepów po konsultacji z Działem Sprzedaży

Elektrozaczep EFF-EFF 118F.14-----A71 (10-24V AC/DC) (tylko drzwi EI30) **1450/1783,50**

Blacha elektrozaczepu (11F35-04 lub 11F35-05) – do drzwi przylgowych (tylko drzwi EI30) **120/147,60**

Elektrozaczep Fire 447 6-12V AC/DC **1020/1254,6**

Elektrozaczep Fire 447 12V DC 100% ED* **1020/1254,6**

Elektrozaczep Fire 447 24V DC 100% ED* **1020/1254,6**

Blacha elektrozaczepu WR 25-R, WL 25-R – do drzwi przylgowych **160/196,8**

* elektrozaczep nienagrzewający się

ELEKTROZACZEP REWERSYJNY W DRZWIACH PRZECIWOŻAROWYCH EI 30, EI30 PLUS, EI 60 PLUS JEDNOSKRZYDŁOWYCH (ZESTAW: ELEKTROZACZEP + BLACHA ZACZEPOWA + ZAMEK TVZ -510)

cena za sztukę

Elektrozaczep HARTTE SHD12R (12V DC) **890/1094,7**

Elektrozaczep HARTTE SHD24R (24V DC) **870/1070,1**

Zamek TV-Z 510 (Dormakaba) **303/372,69**

Blacha elektrozaczepu SPEC-250 (drzwi przylgowe) **58/71,34**

Blacha elektrozaczepu SPEC-236 (drzwi bezprzylgowe) **60/73,80**

ELEKTROZACZEP REWERSYJNY W DRZWIACH PRZECIWOŻAROWYCH DWUSKRZYDŁOWYCH EI 30, EI30 PLUS, EI 60 PLUS (ZESTAW: ELEKTROZACZEP + BLACHA ZACZEPOWA + ZAMEK TVZ -510 + KABEL + PRZEPUST KABLA)

cena za sztukę

Elektrozaczep HARTTE SHD12R (12V DC) **890/1094,7**

Elektrozaczep HARTTE SHD24R (24V DC) **870/1070,1**

Zamek TV-Z 510 (Dormakaba) **303/372,69**

Blacha elektrozaczepu OKU-007 **30/36,90**

Kabel EFF-EFF 760-250-00 **50/61,50**

Przepust kabla EA 281 **263/323,49**



WIZJER PANORAMICZNY

| | |
|-----------------|------------------|
| stal nierdzewna | 90/110,7 |
| mosiądz | 95/116,85 |
| czarny mat | 95/116,85 |
| antracyt | 95/116,85 |

Wizjery:

- drzwi wewnątrzlokalowe, Cerber Plus: wizjer Ø15 LOB o zakresie 35-55 mm

- drzwi techniczne: wizjer Ø20 Panorama 200 o zakresie 45-70 mm

PROGI DĘBOWE DO DRZWI CERBER PLUS, CERBER RC2 B-30, C-30, RC3



próg czarny, listwa ALU w kolorze czarnym

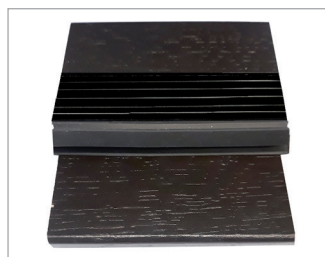

próg brązowy, listwa ALU w kolorze czarnym

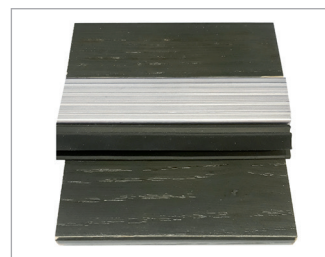

próg szary, listwa ALU w kolorze srebrnym

WYPOSAŻENIE DODATKOWE

ZAWIASY KRYTE I OBIEKTOWE [SYSTEM BEZPRZYLGOWY] DO DRZWI PRZECIWOŻAROWYCH Z OŚCIEŻNICĄ METALOWĄ

| drzwi | szer. „60“-„90” x wys. 2000 mm | szer. „100” x wys. 2000 mm | szer. „110” x wys. 2000 mm |
|------------|--|--|--|
| EI 30 PLUS | 3 zawiasy TECTUS firmy Simonswerk TE 340 3D FR dopłata 380/467,40 za sztukę | 3 zawiasy TECTUS firmy Simonswerk TE 340 3D FR dopłata 380/467,40 za sztukę | 3 zawiasy TECTUS firmy Simonswerk TE 540 3D FR dopłata 600/738,00 za sztukę |
| EI 60 PLUS | 3 zawiasy TECTUS firmy Simonswerk TE 540 3D FR dopłata 610/750,30 za sztukę | 3 zawiasy TECTUS firmy Simonswerk TE 540 3D FR dopłata 610/750,30 za sztukę | 3 zawiasy TECTUS firmy Simonswerk TE 540 3D FR dopłata 610/750,30 za sztukę |

ZAWIASY KRYTE [SYSTEM BEZPRZYLGOWY] DO DRZWI PRZECIWOŻAROWYCH Z OŚCIEŻNICĄ DREWNIANĄ

| drzwi | szer. „60“-„90” x wys. 2000 mm | szer. „100” x wys. 2000 mm | szer. „110” x wys. 2000 mm |
|------------|--|--|--|
| EI 30 PLUS | 3 zawiasy TECTUS firmy Simonswerk TE 340 3D FR dopłata 380/467,40 za sztukę | 3 zawiasy TECTUS firmy Simonswerk TE 340 3D FR dopłata 380/467,40 za sztukę | 3 zawiasy TECTUS firmy Simonswerk TE 540 3D FR dopłata 610/750,30 za sztukę |
| EI 60 PLUS | 3 zawiasy TECTUS firmy Simonswerk TE 540 3D FR dopłata 610/750,30 za sztukę | 3 zawiasy TECTUS firmy Simonswerk TE 540 3D FR dopłata 610/750,30 za sztukę | 3 zawiasy TECTUS firmy Simonswerk TE 540 3D FR dopłata 610/750,30 za sztukę |

DŹWIGNIA ANTYPANICZNA DO DRZWI JEDNOSKRZYDŁOWYCH (EWAKUACYJNYCH, PRZECIWOŻAROWYCH ORAZ WEWNĄTRZLOKALOWYCH) Z JEDNOPUNKTOWYM RYGLOWANIEM

| | cena za sztukę |
|--|-------------------|
| PHA 2102 dźwignia antypaniczna do drzwi przeciwpożarowych | 590/725,7 |
| PHA 2104 drążek dźwigni antypanicznej do drzwi przeciwpożarowych (do skrzydła o szerokości do 1000 mm) | 70/86,1 |
| PHA 2105 drążek dźwigni antypanicznej do drzwi przeciwpożarowych (do skrzydła o szerokości do 1300 mm) | 85/104,55 |
| PHA 3905 klamka antypaniczna z trzpieniem do drzwi przeciwpożarowych | 374/460,02 |
| wkładka asymetryczna klasa A srebrna 9/31 standard | 35/43,05 |
| zaczep do dźwigni, zaczep 1 szt. | 35/43,05 |

DŹWIGNIA ANTYPANICZNA DO DRZWI JEDNOSKRZYDŁOWYCH (PRZECIWOŻAROWYCH) Z TRZYPUNKTOWYM RYGLOWANIEM

| | cena za sztukę |
|--|-------------------|
| PHA 2102 dźwignia antypaniczna do drzwi przeciwpożarowych | 590/725,7 |
| PHA 2104 drążek dźwigni antypanicznej do drzwi przeciwpożarowych (do skrzydła o szerokości do 1000 mm) | 70/86,1 |
| PHA 2105 drążek dźwigni antypanicznej do drzwi przeciwpożarowych (do skrzydła o szerokości do 1300 mm) | 85/104,55 |
| PHA 3905 klamka antypaniczna z trzpieniem do drzwi przeciwpożarowych | 374/460,02 |
| PHX 04 pręty pionowe z osłoną (do skrzydła o wysokości 2270 mm) | 180/221,4 |
| PHX 05 pręty pionowe z osłoną (do skrzydła o wysokości 3400 mm) | 310/381,3 |
| PHX 03 rygle pionowe z zaczepami | 470/578,1 |
| wkładka asymetryczna klasa A srebrna 9/31 standard | 35/43,05 |
| zaczep do dźwigni, zaczep 2 szt. | 70/86,1 |





DŹWIGNIA ANTYPANICZNA DO DRZWI DWUSKRZYDŁOWYCH (EWAKUACYJNYCH, PRZECIWOŻAROWYCH ORAZ WEWNĄTRZLOKALOWYCH) Z TRZYPUNKTOWYM RYGLOWANIEM

| | cena za sztukę |
|---|-------------------|
| PHA 2102 dźwignia antypaniczna do drzwi przeciwpożarowych - 2 szt. | 590/725,7 |
| PHA 2104 drążek dźwigni antypanicznej do drzwi przeciwpożarowych (do skrzydła o szerokości do 1000 mm) - 2 szt. | 70/86,1 |
| PHA 2105 drążek dźwigni antypanicznej do drzwi przeciwpożarowych (do skrzydła o szerokości do 1300 mm) - 2 szt. | 85/104,55 |
| PHA 3905 klamka antypaniczna z trzpieniem do drzwi przeciwpożarowych | 374/460,02 |
| PHX 04 pręty pionowe z osłoną (do skrzydła o wysokości 2270 mm) | 180/221,4 |
| PHX 05 pręty pionowe z osłoną (do skrzydła o wysokości 3400 mm) | 310/381,3 |
| PHX 03 rygle pionowe z zaczepami | 470/578,1 |
| wkładka asymetryczna klasa A srebrna 9/31 standard | 35/43,05 |
| zaczep do dźwigni, zaczep 1 szt. | 35/43,05 |

WYPOSAŻENIE DODATKOWE

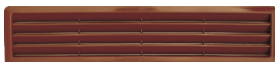
| | cena za sztukę |
|---|---------------------|
| Zwora EMC 600 ALH | 500/615 |
| wzmocnienie pod zworę do ościeżnicy DIN | 32/39,36 |
| wzmocnienie pod zworę do ościeżnicy stalowej | 26/31,98 |
| Element montażowy - wspornik L+Z do EMC 600 ALH (dobór elementów montażowych w zależności od sposobu montażu zwory) | 360/442,8 |
| Element montażowy do drzwi przeciwpożarowych AMF 600 do zwory EMC 600 ALH | 190/233,7 |
| Element montażowy do drzwi przeciwpożarowych do zwory EMC 600 ALH | 188/231,24 |
| Kontaktron MC 250 wpuszczany | 53/65,19 |
| Kołnierz montażowy MC200-S19 do kontaktronu (kolor biały) (do ościeżnic metalowych): | 30/36,90 |
| pochwył ze stali nierdzewnej do drzwi DECO INVEST (dwustronny, długość 900 mm, d=25) | 710/873,30 |
| zamek rolkowy, wersja z wkładką do drzwi DECO INVEST (wersja WK, WC) | 70/86,10 |
| Trzymacz elektromagnetyczny seria EM (Dormakaba) | 300/369 |
| Uchwyt kątowy podłogowy do trzymacza elektromagnetycznego | 220/270,6 |
| zamek ABLOY EL560/EI 561 (zamek + osłona (przepust kablowy) EA 281 + kabel EA 218)* | 3170/3899,10 |
| zamek ABLOY EL560/EI 561 (zamek + osłona (przepust kablowy) EA 280 + kabel EA 218)* | 3100/3813,00 |
| * dopłata za frezowanie pod zamek | 158/194,34 |

KRATKI WENTYLACYJNE Z TWORZYWA SZTUCZNEGO

| | | | | | |
|---|-----------------------|---|-----------------------|---|--------------------------|
|  | biały 25/30,75 |  | brąz 25/30,75 |  | antracyt 25/30,75 |
|  | beż 25/30,75 |  | szary 25/30,75 |  | czarny 25/30,75 |

Opcjonalnie możliwość zamówienia kratki i paneli ze stali nierdzewnej. Powierzchnia otworów dla dopływu powietrza wynosi powyżej 0,022 m².

WYPOSAŻENIE DODATKOWE

BLACHA NIERDZEWNA GRUBOŚĆ 0,6 MM DO DRZWI P.POŻ EI30, EI30 PLUS, EI60 PLUS (1 KOMPLET)

| | szer. „60” | szer. „70” | szer. „80” | szer. „90” | szer. „100” | szer. „110” | szer. „120” |
|--|------------|------------|------------|------------|-------------|-------------|-------------|
| wariant A: blacha polerowana lub szcztokowana | 372/457,56 | 386/474,78 | 414/509,22 | 447/549,81 | 480/590,4 | 509/626,07 | - |

BLACHA NIERDZEWNA GRUBOŚĆ 0,6 MM DO DRZWI WEWNĄTRZLOKALOWYCH (1 KOMPLET)

| | | | | | | | |
|--|------------|------------|------------|------------|------------|------------|------------|
| wariant A: blacha polerowana lub szcztokowana | 372/457,56 | 386/474,78 | 414/509,22 | 447/549,81 | 480/590,4 | 509/626,07 | 533/655,59 |
| wariant B,C,D: blacha polerowana lub szcztokowana | 425/522,75 | 447/549,81 | 471/579,33 | 500/615,00 | 543/667,89 | 570/701,1 | 594/730,62 |
| wariant E,F,G,H: blacha polerowana lub szcztokowana | 408/501,84 | 434/533,82 | 455/559,65 | 485/596,55 | 527/648,21 | 554/681,42 | 579/712,17 |
| wariant I: blacha polerowana lub szcztokowana | - | 471/579,33 | 510/627,30 | 540/664,20 | 581/714,63 | 623/766,29 | - |
| wariant J: blacha polerowana lub szcztokowana | - | 471/579,33 | 510/627,30 | 540/664,20 | 581/714,63 | 623/766,29 | - |

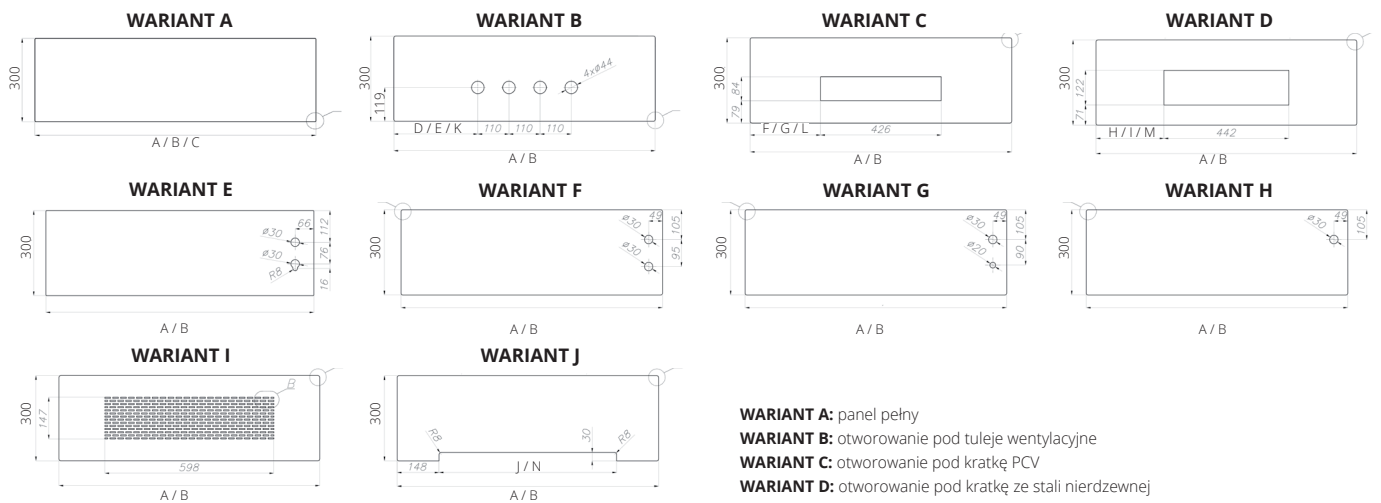

- PANELE Z BLACHY SZCZOTKOWANEJ LUB POLEROWANEJ
- KRAWĘDZIE PANELU ZATĘPIONE
- NAROŻNIKI PANELU ZAOKRĄGLONE - PROMIĘŃ 4x R3

WYMIARY: WEWNĄTRZLOKALOWE

| WARIANT A (PRZYLGOWE) | | | | WARIANT B, C, D, E, F, G, H, I (PRZYLGOWE) | | | | | | | | | | | |
|-----------------------|------|------|------|--|------|------|-----|-----|-----|-----|-----|-----|------|--|--|
| szerokość | A | B | C | szerokość | A | B | D | E | F | G | H | I | J | | |
| „30” | - | - | 329 | „60”* | 642 | 616 | 156 | 143 | 108 | 95 | 100 | 87 | 506 | | |
| „40” | - | - | 429 | „70” | 742 | 716 | 206 | 193 | 158 | 145 | 150 | 137 | 606 | | |
| „50” | - | - | 529 | „80” | 842 | 816 | 256 | 243 | 208 | 195 | 200 | 187 | 706 | | |
| „60” | 642 | 616 | 629 | „90” | 942 | 916 | 306 | 293 | 258 | 245 | 250 | 237 | 806 | | |
| „70” | 742 | 716 | 729 | „90 plus” | 942 | 926 | 311 | 298 | 263 | 250 | 255 | 242 | 816 | | |
| „80” | 842 | 816 | 829 | „100” | 1042 | 1016 | 356 | 343 | 308 | 295 | 300 | 287 | 906 | | |
| „90” | 942 | 916 | 929 | „110” | 1142 | 1116 | 406 | 393 | 358 | 345 | 350 | 337 | 1006 | | |
| „90 plus” | 962 | 926 | - | „120” | 1242 | 1216 | 456 | 443 | 408 | 395 | 400 | 387 | 1106 | | |
| „100” | 1042 | 1016 | 1029 | | | | | | | | | | | | |
| „110” | 1142 | 1116 | 1129 | | | | | | | | | | | | |
| „120” | 1242 | 1116 | 1129 | | | | | | | | | | | | |

A panel od strony kołnierza (strona zawiasowa)

B panel od strony felcu (strona przeciwna do zawiasów)

C panel od strony kołnierza (strona zawiasowa), od strony felcu (strona przeciwna do zawiasów) - dotyczy skrzydła biernego (drzwi dwuskrzydłowe)

D odległość otworu na tuleję wentylacyjną od krawędzi skrzydła (strona zawiasowa)

F odległość kratki PCV od krawędzi skrzydła (strona zawiasowa)

H odległość kratki od krawędzi skrzydła (strona zawiasowa)

J szerokość podcięcia wentylacyjnego

B panel od strony felcu (strona przeciwna do zawiasów)

E odległość otworu na tuleję wentylacyjną od krawędzi skrzydła (strona przeciwna do zawiasów)

G odległość kratki PCV od krawędzi skrzydła (strona przeciwna do zawiasów)

I odległość kratki od krawędzi skrzydła (strona przeciwna do zawiasów)

* nie dotyczy WARIANTU I

WYMIARY: WEWNĄTRZLOKALOWE

| WARIANT A, B, C, D, E, F, H, I (BEZPRZYLGOWE) | | | | | |
|---|------|-------|-------|-------|-----|
| szerokość | A | K | L | M | N |
| „60”* | 623 | 146,5 | 98,5 | 90,5 | 327 |
| „70” | 723 | 196,5 | 178,5 | 140,5 | 427 |
| „80” | 823 | 246,5 | 198,5 | 190,5 | 527 |
| „90” | 923 | 296,5 | 248,5 | 240,5 | 627 |
| „90 plus” | 948 | 309 | 261 | 253 | 657 |
| „100” | 1023 | 346,5 | 298,5 | 290,5 | 727 |
| „110” | 1123 | 396,5 | 348,5 | 340,5 | 827 |
| „120” | 1223 | 446,5 | 398,5 | 390,5 | 927 |

A szerokość panela

K odległość otworu na tuleję wentylacyjną od krawędzi skrzydła

L odległość kratki PCV od krawędzi skrzydła

M odległość kratki od krawędzi skrzydła

N szerokość podcięcia wentylacyjnego

* nie dotyczy WARIANTU I

WYMIARY: PRZYLGOWE EI30, EI30 PLUS, EI 60 PLUS

| WARIANT A, E (PRZYLGOWE EI30, EI30 PLUS, EI 60 PLUS) | |
|--|------|
| szerokość | A |
| „30” | - |
| „40” | - |
| „50” | - |
| „60” | 646 |
| „70” | 746 |
| „80” | 846 |
| „90” | 946 |
| „90 plus” | 966 |
| „100” | 1046 |
| „110” | 1146 |

A panel od strony kołnierza (strona zawiasowa)

B panel od strony felcu (strona przeciwna do zawiasów)

C panel od strony kołnierza (strona zawiasowa), od strony felcu (strona przeciwna do zawiasów) - dotyczy skrzydła biernego (drzwi dwuskrzydłowe)

WYPOSAŻENIE DODATKOWE

ZAWIASY ZE STALI NIERDZEWNEJ [SYSTEM PRZYLGOWY]

cena za sztukę

Typ zawiasu

| | | |
|--|---|------------------------|
| ościeżnica metalowa wewnątrzlokalowa | OTLAV trójdzielnny OT-CI335-150IM02 | 105/129,15 |
| ościeżnica DIN przylgowa | OTLAV trójdzielnny OT-CI335-150IM04 | 110/135,30 |
| p.poz. EI 30 Plus, EI 60 Plus z metalową ościeżnicą | ECO SCHULTE OBX-3011-3D (kieszeń) ECO SCHULTE OBX-18-1531/120 (zawias) dopłata za przygotowanie frezowania pod zawias | 200/246,00 65/79,95 |
| p.poz. EI 30 Plus, EI 60 Plus z drewnianą ościeżnicą | ECO SCHULTE OBX-3001-3D (kieszeń) ECO SCHULTE OBX-3099 (osłonka) | 250/307,5 |
| ewakuacyjne EI30 system POL-SKONE | ECO SCHULTE OBX-18-1531/120 (zawias) | |

| Rodzaj drzwi | Wielkość samozamykacza | Samozamykacze nawierzchniowe | Samozamykacz kryty |
|--|------------------------|--|--|
| RC4, RC4 EI30 | 4 | GEZE TS 2000, GROOM 200, DORMA TS 83, DORMA TS 92, DORMA TS 93, GEZE TS 3000, GEZE TS 5000 | - |
| B-30, C-30, RC3, SR 37 dB | 4 | GEZE TS 2000, GEZE TS 3000, GROOM 200, DORMA TS 83 | BOXER 2-4, ITS 420 2-4, ITS 96 2-4 |
| FR EI30 | 4 | GEZE TS 2000, GEZE TS 3000, GEZE TS 4000, GROOM 200, DORMA TS 83, DORMA TS 93 | BOXER 2-4, ITS 420 2-4, ITS 96 2-4 |
| FR EI30 SR 42 dB, AKUSTIK 42dB | 4 | GEZE TS 2000, GEZE TS 3000, GEZE TS 4000, GROOM 200, DORMA TS 83, DORMA TS 93 | BOXER 2-4, ITS 96 2-4 |
| EI30 PLUS pełne wysokość do 2200 mm | 4* | GEZE TS 2000*, GEZE TS 3000, GEZE TS 4000*, GROOM 200*, DORMA TS 83* | BOXER 2-4 , ITS 420 2-4, ITS 96 2-4 |
| EI30 PLUS pełne wysokość od 2201 mm do 2500 mm | 5 | GEZE TS 2000, GROOM 200, DORMA TS 83, DORMA TS 93 | - |
| EI30 PLUS szklone wysokość do 2200 mm | 5 | GEZE TS 2000, GROOM 200, DORMA TS 83, DORMA TS 93 | - |
| EI30 PLUS szklone wysokość od 2201 mm do 2500 mm | 6 | GEZE TS 4000, GEZE TS 5000, DORMA TS 83, DORMA TS 93 | - |
| EI60 PLUS pełne wysokość do 2200 mm | 5 | GEZE TS 2000, GROOM 200, DORMA TS 83, DORMA TS 93 | BOXER 2-4 *** ITS 420 2-4 *** ITS 96 3-6 |
| EI60 PLUS pełne wysokość od 2201 mm do 2500 mm | 6 | GEZE TS 4000, GEZE TS 5000, DORMA TS 83, DORMA TS 93 | ITS 96 3-6 |
| EI60 PLUS szklone wysokość do 2400 mm | 6** | GEZE TS 4000, GEZE TS 5000, DORMA TS 83**, DORMA TS 93** | ITS 96 3-6 |
| EI60 PLUS szklone wysokość od 2401 mm do 2500 mm | 7 | DORMA TS 83, DORMA TS 93 | - |
| dźwiękoizolacyjne TYP A, TYP B | 4* | GEZE TS 2000*, GEZE TS 3000, GEZE TS 4000*, GROOM 200, DORMA TS 83 | - |
| dźwiękoizolacyjne TYP A DUO, TYP B DUO | 4* | GEZE TS 2000, GEZE TS 3000, GEZE TS 4000, GROOM 200, DORMA TS 83 | BOXER 2-4 **** ITS 420 2-4, ITS 96 2-4 GEZE BOXER 2-4 z szyną****, ASSA ABLOY DC840 z szyną G892 |
| wewnątrzlokalowe | 4* | GEZE TS 2000*, GEZE TS 3000, GEZE TS 4000*, GROOM 200, DORMA TS 83 | |

Samozamykacze ramieniowe: GEZE TS 2000, GROOM 200, DORMA TS 83, GEZE TS 4000 Samozamykacze szynowe: GEZE TS 3000, DORMA TS 93, GEZE TS 5000

* dla skrzydła o szerokości „110” mm samozamykacz wielkości 5

** dla skrzydła o szerokości „110” mm samozamykacz wielkości 7

*** tylko do drzwi o wymiarze 1012x2075 mm

**** tylko z ościeżnicą stałą

***** grubość skrzydła 46 mm, dotyczy drzwi przylgowych

ZESTAWIENIE ZAWIASÓW

| Rodzaj drzwi | Uwagi | Ilość zawiasów | Rodzaj zawiasów |
|-----------------------------------|-------------------------------------|--------------------|-------------------------------------|
| TYP A / TYP B | - | 3 | zawias czopowy ø13,5 |
| TYP A / TYP B DUO | dla szerokości od „60” do „70” | 2 | zawias kryty DUO |
| | dla szerokości od „80” | 3 | |
| | dla drzwi wydłużonych | 3 | |
| DECO INVEST | - | 3 | zawias trójdzielnny typ T |
| HIGRO | - | 2 | TECTUS firmy Simonswerk |
| GAMMA | dla szerokości od „60” do „110” | 3 | zawias ECO SCHULTE OBX |
| | dla szerokości od „60” do „90 PLUS” | 3 | zawias czopowy ø20 |
| SR 37 dB | dla szerokości „100” | 4 | |
| RC3, RC3 INVEST | - | 4 | zawias czopowy ø16 |
| RC4 | - | 2 | zawias ECO SCHULTE OBX |
| RC4 EI30 | - | 3 | zawias ECO SCHULTE OBX |
| CERBER PLUS, CERBER PLUS RC2 | - | 3 | zawias czopowy ø16 |
| | dla szerokości od „60” do „90 PLUS” | 3 | zawias czopowy ø20 |
| B-30 | dla szerokości „100” | 4 | |
| dla drzwi wydłużonych | 4 | | |
| C-30 | dla szerokości od „60” do „90 PLUS” | 3 | zawias czopowy ø20 |
| | dla szerokości „100” | 4 | |
| dla drzwi wydłużonych | 4 | zawias czopowy ø20 | |
| FR EI30 SR 32 dB | dla szerokości od „60” do „90 PLUS” | | 3 |
| dla szerokości „100” | 4 | | |
| dla drzwi wydłużonych | 4 | zawias czopowy ø20 | |
| FR EI30 SR 42 dB DM, AKUSTIK 42dB | - | | 2 |
| EI30 PLUS | dla szerokości od „60” do „90 PLUS” | 3 | zawias czopowy ø20 |
| | dla szerokości „100”, „110” | 4 | |
| | dla drzwi wydłużonych powyżej 25mm | 4 | |
| EI30 PLUS wersja bezprzylgowa | - | 3 | ECO SCHULTE/TECTUS firmy Simonswerk |
| EI60 PLUS | - | 4 | zawias czopowy ø20 |
| EI60 PLUS wersja bezprzylgowa | - | 3 | ECO SCHULTE/TECTUS firmy Simonswerk |
| FR EI30 SR 42 | dla szerokości od „60” do „100” | 2 | zawias ECO SCHULTE OBX |
| | dla szerokości „110” | 3 | zawias ECO SCHULTE OBX |

WYMIARY TECHNICZNE

OŚCIEŻNICE DREWNIANE

ZF: Do drzwi FR EI30

ZB: Do drzwi EI30 PLUS, B-30, C-30, RC3, SR 37 dB

ZA: Do drzwi EI60 PLUS

| symbol | zakres regulacji | symbol | zakres regulacji | kompletacja |
|--------|------------------|--------|------------------|---|
| ZF1 | 100-108 | ZB1 | 100-120 | ościeżnica 100 mm, listwa, opaska 32 mm |
| ZF2 | 108-132 | ZB2 | 120-144 | ościeżnica 100 mm, listwa, opaska 52 mm |

| symbol | zakres regulacji | symbol | zakres regulacji | kompletacja |
|--------|------------------|--------|------------------|---|
| ZF3 | 132-176 | ZB3 | 144-188 | ościeżnica 100 mm, listwa, opaska 32 mm, panel 76 mm |
| ZF4 | 176-198 | ZB4 | 188-210 | ościeżnica 100 mm, listwa, opaska 52 mm, panel 76 mm |
| ZF5 | 198-242 | ZB5 | 210-254 | ościeżnica 100 mm, listwa, opaska 32 mm, panel 142 mm |
| ZF6 | 242-264 | ZB6 | 254-276 | ościeżnica 100 mm, listwa, opaska 52 mm, panel 142 mm |
| ZF7 | 264-308 | ZB7 | 276-320 | ościeżnica 100 mm, listwa, opaska 32 mm, panel 208 mm |
| ZF8 | 308-330 | ZB8 | 320-342 | ościeżnica 100 mm, listwa, opaska 52 mm, panel 208 mm |
| ZF9 | 330-374 | ZB9 | 342-386 | ościeżnica 100 mm, listwa, opaska 32 mm, panel 274 mm |
| ZF10 | 374-398 | ZB10 | 386-410 | ościeżnica 100 mm, listwa, opaska 52 mm, panel 274 mm |

| symbol | zakres regulacji | symbol | zakres regulacji | kompletacja |
|--------|------------------|--------|------------------|---|
| ZF11 | 398-417 | ZB11 | 410-429 | ościeżnica 100 mm, listwa, opaska 32 mm, panel 142+198 mm |
| ZF12 | 417-464 | ZB12 | 429-476 | ościeżnica 100 mm, listwa, opaska 52 mm, panel 142+198 mm |
| ZF13 | 464-483 | ZB13 | 476-495 | ościeżnica 100 mm, listwa, opaska 32 mm, panel 208+198 mm |
| ZF14 | 483-530 | ZB14 | 495-542 | ościeżnica 100 mm, listwa, opaska 52 mm, panel 208+198 mm |
| ZF15 | 530-548 | ZB15 | 542-560 | ościeżnica 100 mm, listwa, opaska 32 mm, panel 274+198 mm |
| ZF16 | 548-593 | ZB16 | 560-605 | ościeżnica 100 mm, listwa, opaska 52 mm, panel 274+198 mm |

| 1 | symbol | zakres regulacji | kompletacja |
|---|--------|------------------|---|
| | ZA1 | 120-140 | Ościeżnica 120 mm, listwa, opaska 32 mm |
| | ZA2 | 140-164 | Ościeżnica 120 mm, listwa, opaska 52 mm |

| 2 | symbol | zakres regulacji | kompletacja |
|---|--------|------------------|---|
| | ZA3 | 164-208 | Ościeżnica 120 mm, listwa, opaska 32 mm panel 76 mm |
| | ZA4 | 208-230 | Ościeżnica 120 mm, listwa, opaska 52 mm panel 76 mm |
| | ZA5 | 230-274 | Ościeżnica 120 mm, listwa, opaska 32 mm panel 142 mm |
| | ZA6 | 274-296 | Ościeżnica 120 mm, listwa, opaska 52 mm panel 142 mm |
| | ZA7 | 296-340 | Ościeżnica 120 mm, listwa, opaska 32 mm, panel 208 mm |
| | ZA8 | 340-362 | Ościeżnica 120 mm, listwa, opaska 52 mm panel 208 mm |
| | ZA9 | 362-406 | Ościeżnica 120 mm, listwa, opaska 32 mm panel 274 mm |
| | ZA10 | 406-430 | Ościeżnica 120 mm, listwa, opaska 52 mm panel 274 mm |

| 3 | symbol | zakres regulacji | kompletacja |
|---|--------|------------------|---|
| | ZA11 | 430-449 | ościeżnica 120 mm, listwa, opaska 32 mm, panel 142+198 mm |
| | ZA12 | 449-496 | ościeżnica 120 mm, listwa, opaska 52 mm, panel 142+198 mm |
| | ZA13 | 496-515 | ościeżnica 120 mm, listwa, opaska 32 mm, panel 208+198 mm |
| | ZA14 | 515-562 | ościeżnica 120 mm, listwa, opaska 52 mm, panel 208+198 mm |
| | ZA15 | 562-580 | ościeżnica 120 mm, listwa, opaska 32 mm, panel 274+198 mm |
| | ZA16 | 580-625 | ościeżnica 120 mm, listwa, opaska 52 mm, panel 274+198 mm |

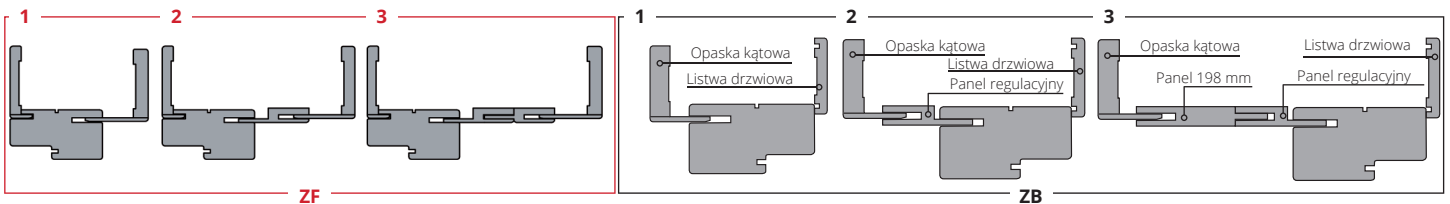

Do drzwi CERBER PLUS, CERBER PLUS 37 dB, GAMMA

| 1 | | | 2 | | | 3 | | |
|----------|------------------|--|------------|------------------|--|------------|------------------|--|
| symbol | zakres regulacji | kompletacja | symbol | zakres regulacji | kompletacja | symbol | zakres regulacji | kompletacja |
| ZC1, ZG1 | 92-112 | ościeżnica 92 mm, listwa, opaska 32 mm | ZC3, ZG3 | 136-180 | ościeżnica 92 mm, listwa, opaska 32 mm, panel 76 mm | ZC11, ZG11 | 402-421 | ościeżnica 92 mm, listwa, opaska 32 mm, panel 142+198 mm |
| ZC2, ZG2 | 112-136 | ościeżnica 92 mm, listwa, opaska 52 mm | ZC4, ZG4 | 180-202 | ościeżnica 92 mm, listwa, opaska 52 mm, panel 76 mm | ZC12, ZG12 | 421-468 | ościeżnica 92 mm, listwa, opaska 52 mm, panel 142+198 mm |
| | | | ZC5, ZG5 | 202-246 | ościeżnica 92 mm, listwa, opaska 32 mm, panel 142 mm | ZC13, ZG13 | 468-487 | ościeżnica 92 mm, listwa, opaska 32 mm, panel 208+198 mm |
| | | | ZC6, ZG6 | 246-268 | ościeżnica 92 mm, listwa, opaska 52 mm, panel 142 mm | ZC14, ZG14 | 487-534 | ościeżnica 92 mm, listwa, opaska 52 mm, panel 208+198 mm |
| | | | ZC7, ZG7 | 268-312 | ościeżnica 92 mm, listwa, opaska 32 mm, panel 208 mm | ZC15, ZG15 | 534-553 | ościeżnica 92 mm, listwa, opaska 32 mm, panel 274+198 mm |
| | | | ZC8, ZG8 | 312-334 | ościeżnica 92 mm, listwa, opaska 52 mm, panel 208 mm | ZC16, ZG16 | 553-600 | ościeżnica 92 mm, listwa, opaska 52 mm, panel 274+198 mm |
| | | | ZC9, ZG9 | 334-378 | ościeżnica 92 mm, listwa, opaska 32 mm, panel 274 mm | | | |
| | | | ZC10, ZG10 | 378-402 | ościeżnica 92 mm, listwa, opaska 52 mm, panel 274 mm | | | |

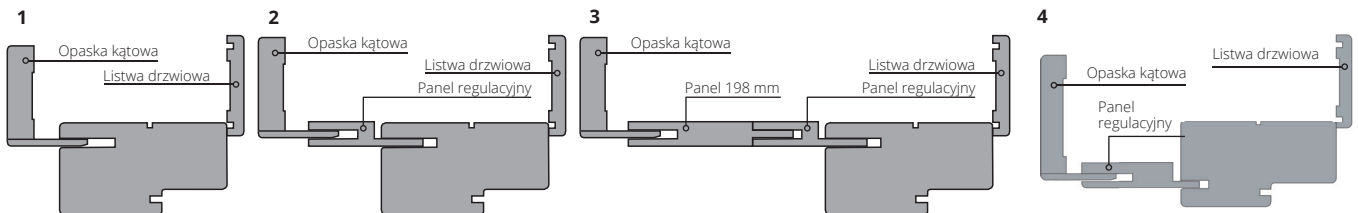

Istnieje możliwość wykonania nietypowej zabudowy po konsultacji z Działem Sprzedaży.

OŚCIEŻNICE DO DRZWI DŹWIĘKOIZOLACYJNYCH TYP A, TYP B, TYP A DUO, TYP B DUO

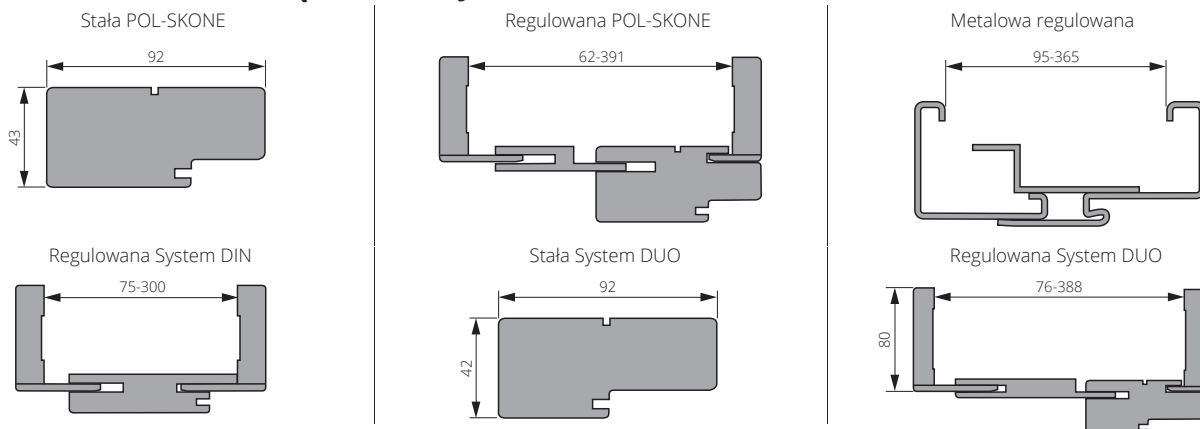

Istnieje możliwość wykonania ościeżnic regulowanych o zakresach ponadstandardowych.

WYMIARY TECHNICZNE

FR EI30, EI 30 PLUS, EI 60 PLUS, B-30, C-30, RC3, SR 37 dB, SR 42 dB, CERBER PLUS, GAMMA OŚCIEŻNICA DREWNIANA

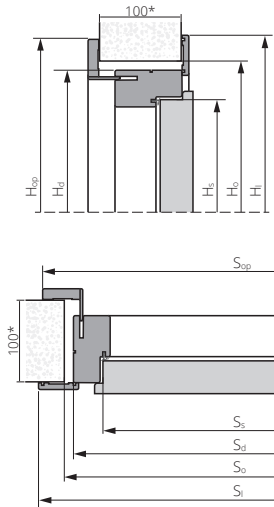

FR EI30 (DWUSTRONNA REGULACJA) DŹWIĘKOIZOLACYJNE TYP A, B OŚCIEŻNICA DREWNIANA

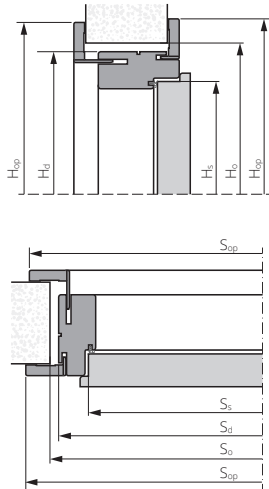

DŹWIĘKOIZOLACYJNE TYP A, B OŚCIEŻNICA DREWNIANA STAŁA

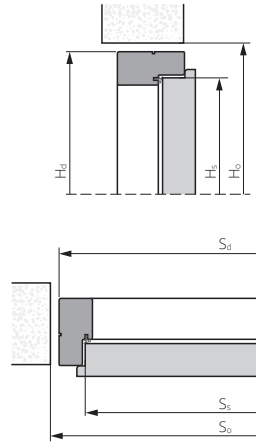

EI30 PLUS, EI60 PLUS OŚCIEŻNICA DREWNIANA

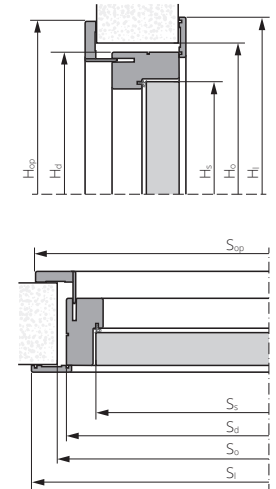

DŹWIĘKOIZOLACYJNE TYP A, B OŚCIEŻNICA DREWNIANA BEZPRZYLGOWA

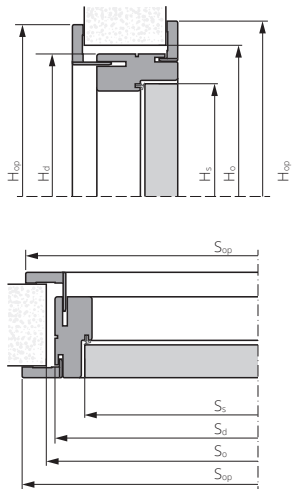

DŹWIĘKOIZOLACYJNE TYP A, B OŚCIEŻNICA DIN ZP REGULOWANA

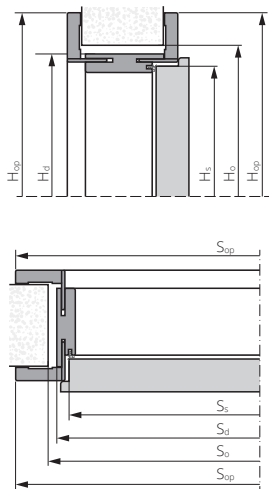

EI30 PLUS, EI60 PLUS, RC3, RC4, GAMMA, DECO INVEST, CERBER PLUS OŚCIEŻNICA METALOWA STAŁA

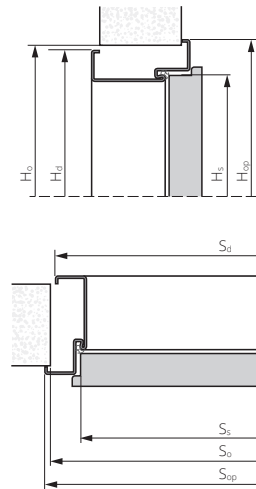

EI30 PLUS, EI60 PLUS OŚCIEŻNICA METALOWA REGULOWANA

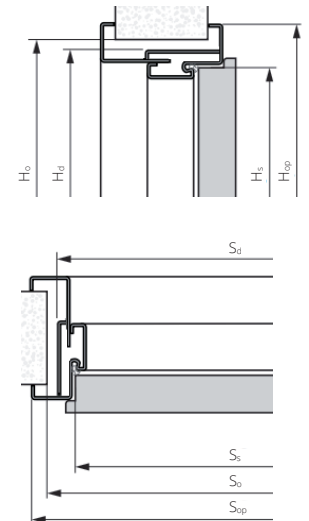

DŹWIĘKOIZOLACYJNE TYP A, B, DECO INVEST, GAMMA OŚCIEŻNICA METALOWA REGULOWANA

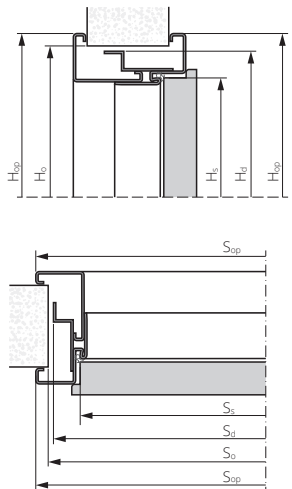

EI30 PLUS, EI60 PLUS, HIGRO OŚCIEŻNICA METALOWA STAŁA

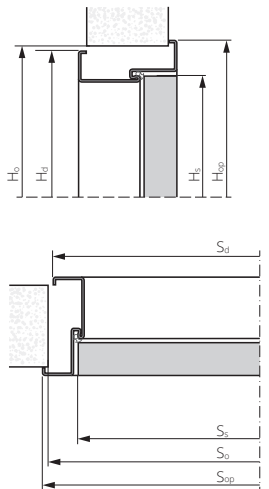

EI30 PLUS, EI60 PLUS OŚCIEŻNICA METALOWA REGULOWANA

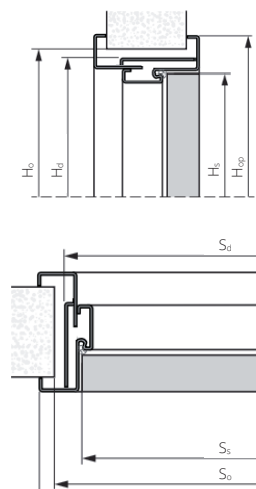

DRZWI WAHADŁOWE OŚCIEŻNICA DREWNIANA STAŁA

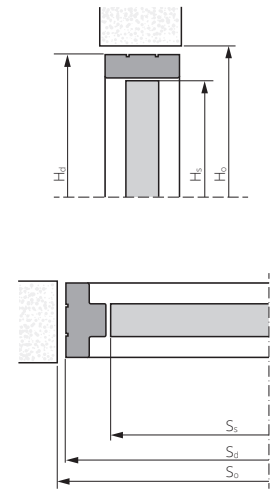

* w przypadku drzwi EI60 PLUS szerokość 120 mm

WYMIARY TECHNICZNE

| Rodzaj drzwi | Typ ościeżnicy | Rozmiar | Ss | Hs | Sd | Hd | Sop Sc | Hop Hc | Sop z panelem | Hop z panelem | SI | HI | So | Ho | | |
|---|--|----------------|-------------|------|------|-------|--------|--------|---------------|---------------|-------|-------|------|-------|------|------|
| DRZWI PRZECIWPÓŻAROWE | EI30 PLUS EI60 PLUS wersja przylgowa | drewniana | „60” | 624 | 2026 | 712 | 2075 | 806 | 2121 | 816 | 2126 | 823 | 2130 | 740 | 2090 | |
| | | | „70” | 724 | | 812 | | 906 | | 916 | | 923 | | 840 | | |
| | | | „80” | 824 | | 912 | | 1006 | | 1016 | | 1023 | | 940 | | |
| | | | „90” | 924 | | 1012 | | 1106 | | 1116 | | 1123 | | 1040 | | |
| | | | „90” plus | 944 | | 1032 | | 1126 | | 1136 | | 1143 | | 1060 | | |
| | | | „100” | 1024 | | 1112 | | 1206 | | 1216 | | 1223 | | 1140 | | |
| | | „90”+„90” | 924 936 | 1952 | 2046 | 2056 | 2063 | 1980 | | | | | | | | |
| | | „100”+„100” | 1024 1036 | 2152 | 2246 | 2256 | 2263 | 2180 | | | | | | | | |
| | | „60” | 624 | 2026 | 661 | 2038 | 724 | 2081 | - | - | - | - | - | - | 665* | 2055 |
| | | „70” | 724 | | 761 | | 824 | | - | | - | | 765* | | | |
| | | „80” | 824 | | 861 | | 924 | | - | | - | | 865* | | | |
| | | „90” | 924 | | 961 | | 1024 | | - | | - | | 965* | | | |
| | „90” plus | 944 | 981 | | 1044 | | - | | - | | 985* | | | | | |
| | „100” | 1024 | 1061 | | 1124 | | - | | - | | 1065* | | | | | |
| | „90”+„90” | 924 936 | 1899 | 1962 | - | - | 1905* | | | | | | | | | |
| | „100”+„100” | 1024 1036 | 2099 | 2162 | - | - | 2105* | | | | | | | | | |
| | „60” | 624 | 2026 | 660 | 2049 | 704 | 2071 | - | - | - | - | - | - | 680* | 2060 | |
| | „70” | 724 | | 760 | | 804 | | - | | - | | 780* | | | | |
| | „80” | 824 | | 860 | | 904 | | - | | - | | 880* | | | | |
| | „90” | 924 | | 960 | | 1004 | | - | | - | | 980* | | | | |
| | „90” plus | 944 | | 980 | | 1024 | | - | | - | | 1000* | | | | |
| | „100” | 1024 | | 1060 | | 1104 | | - | | - | | 1080* | | | | |
| | „90”+„90” | 924 936 | 1898 | 1942 | - | - | 1920* | | | | | | | | | |
| | „100”+„100” | 1024 1036 | 2098 | 2142 | - | - | 2120* | | | | | | | | | |
| | FR EI30 | drewniana | „60” | 624 | 2026 | 712 | 2075 | 806 | 2121 | 816 | 2126 | 823 | 2130 | 740 | 2090 | |
| | | | „70” | 724 | | 812 | | 906 | | 916 | | 923 | | 840 | | |
| | | | „80” | 824 | | 912 | | 1006 | | 1016 | | 1023 | | 940 | | |
| | | | „90” | 924 | | 1012 | | 1106 | | 1116 | | 1123 | | 1040 | | |
| | | | „90” plus | 944 | | 1032 | | 1126 | | 1136 | | 1143 | | 1060 | | |
| | | | „100” | 1024 | | 1112 | | 1206 | | 1216 | | 1223 | | 1140 | | |
| „90”+„90” | | 924 936 | 1952 | 2046 | 2056 | 2063 | 1980 | | | | | | | | | |
| „100”+„100” | | 1024 1036 | 2152 | 2246 | 2256 | 2263 | 2180 | | | | | | | | | |
| „60” | | 624 | 2026 | 661 | 2075 | 724 | 2121 | 816 | 2126 | 823 | 2126 | 815 | 2125 | 740 | 2090 | |
| „70” | | 724 | | 761 | | 824 | | 916 | | 923 | | 840 | | | | |
| „80” | | 824 | | 861 | | 924 | | 1016 | | 1023 | | 940 | | | | |
| „90” | | 924 | | 961 | | 1024 | | 1116 | | 1123 | | 1040 | | | | |
| „90” plus | 944 | 981 | | 1044 | | 1136 | | 1143 | | 1060 | | | | | | |
| „100” | 1024 | 1112 | | 1206 | | 1216 | | 1223 | | 1140 | | | | | | |
| „90”+„90” | 924 936 | 1952 | 2046 | 2056 | 2063 | 1980 | | | | | | | | | | |
| „100”+„100” | 1024 1036 | 2152 | 2246 | 2256 | 2263 | 2180 | | | | | | | | | | |
| EI30 Plus EI60 Plus wersja bezprzylgowa | drewniana | „60” | 625 | 2026 | 712 | 2075 | 806 | 2121 | 816 | 2126 | 823 | 2130 | 740 | 2090 | | |
| | | „70” | 725 | | 812 | | 906 | | 916 | | 923 | | 840 | | | |
| | | „80” | 825 | | 912 | | 1006 | | 1016 | | 1023 | | 940 | | | |
| | | „90” | 925 | | 1012 | | 1106 | | 1116 | | 1123 | | 1040 | | | |
| | | „90” plus | 985 | | 1072 | | 1166 | | 1176 | | 1183 | | 1100 | | | |
| | | „100” | 1025 | | 1112 | | 1206 | | 1216 | | 1223 | | 1140 | | | |
| | „90”+„90” | 925 925 | 1930 | 2024 | 2034 | 2041 | 1960 | | | | | | | | | |
| | „100”+„100” | 1025 1025 | 2130 | 2224 | 2234 | 2241 | 2160 | | | | | | | | | |
| | „60” | 625 | 2026 | 660 | 2045 | 724 | 2081 | - | - | - | - | - | - | 665* | 2055 | |
| | „70” | 725 | | 760 | | 824 | | - | | - | | 765* | | | | |
| | „80” | 825 | | 860 | | 924 | | - | | - | | 865* | | | | |
| | „90” | 925 | | 960 | | 1024 | | - | | - | | 965* | | | | |
| „90” plus | 985 | 1020 | | 1084 | | - | | - | | 1025* | | | | | | |
| „100” | 1025 | 1060 | | 1124 | | - | | - | | 1065* | | | | | | |
| „90”+„90” | 925 925 | 1876 | 1940 | - | - | 1880* | | | | | | | | | | |
| „100”+„100” | 1025 1025 | 2076 | 2140 | - | - | 2080* | | | | | | | | | | |
| „60” | 625 | 2026 | 660 | 2049 | 724 | 2081 | - | - | - | - | - | - | 680* | 2060 | | |
| „70” | 725 | | 760 | | 824 | | - | | - | | 780* | | | | | |
| „80” | 825 | | 860 | | 924 | | - | | - | | 880* | | | | | |
| „90” | 925 | | 960 | | 1024 | | - | | - | | 980* | | | | | |
| „90” plus | 985 | | 1020 | | 1084 | | - | | - | | 1040* | | | | | |
| „100” | 1025 | | 1060 | | 1124 | | - | | - | | 1080* | | | | | |
| „90”+„90” | 925 925 | 1876 | 1940 | - | - | 1896* | | | | | | | | | | |
| „100”+„100” | 1025 1025 | 2076 | 2140 | - | - | 2096* | | | | | | | | | | |
| FR EI30 SR | drewniana | „60” | 625 | 2025 | 712 | 2075 | 806 | 2121 | 816 | 2126 | 823 | 2130 | 740 | 2090 | | |
| | | „70” | 725 | | 812 | | 906 | | 916 | | 923 | | 840 | | | |
| | | „80” | 825 | | 912 | | 1006 | | 1016 | | 1023 | | 940 | | | |
| | | „90” | 925 | | 1012 | | 1106 | | 1116 | | 1123 | | 1040 | | | |
| | | „90” plus | 985 | | 1072 | | 1166 | | 1176 | | 1183 | | 1100 | | | |
| | | „100” | 1025 | | 1112 | | 1206 | | 1216 | | 1223 | | 1140 | | | |
| DRZWI WEWNĘTRZNE WEJŚCIOWE | B-30 C-30 RC3 | drewniana | 880 | 792 | 2022 | 880 | 2075** | 974 | 2121 | 984 | 2126 | 991 | 2130 | 910 | 2090 | |
| | | | 980 | 892 | | 980 | | 1074 | | 1084 | | 1091 | | 1010 | | |
| | | | „90” | 924 | | 1012 | | 1106 | | 1116 | | 1123 | | 1040 | | |
| | | | „90” plus | 944 | | 1032 | | 1126 | | 1136 | | 1143 | | 1060 | | |
| | „100” | 1024 | 1112 | 1206 | 1216 | 1223 | 1140 | | | | | | | | | |
| | RC3 INVEST | metalowa stała | „80” | 824 | 2022 | 860 | 2049 | 924 | 2077 | - | - | - | - | 885 | 2060 | |
| | | | „90” | 924 | | 960 | | 1024 | | - | | - | | 985 | | |
| | | | „90” plus | 944 | | 980 | | 1044 | | - | | - | | 1005 | | |
| | „100” | 1024 | 1060 | 1124 | - | - | 1085 | | | | | | | | | |
| | RC4 RC4 EI30 | metalowa stała | „80” | 824 | 2022 | 860 | 2044 | 904 | 2066 | - | - | - | - | 880* | 2054 | |
| | | | „90” | 924 | | 960 | | 1004 | | - | | - | | 980* | | |
| | | | „90” plus | 944 | | 980 | | 1024 | | - | | - | | 1000* | | |
| „100” | 1024 | 1060 | 1104 | - | - | 1080* | | | | | | | | | | |
| CERBER PLUS CERBER PLUS RC2 | drewniana stała | „80” | 818 | 2020 | 895 | 2067 | 988 | 2114 | 998 | 2119 | 1001 | 2120 | 925 | 2080 | | |
| | | „90” | 918 | | 995 | | 1088 | | 1098 | | 1101 | | 1025 | | | |
| | „90” plus | 928 | 1005 | | 1098 | | 1108 | | 1111 | | 1035 | | | | | |
| | „100” | 1018 | 1095 | | 1188 | | 1198 | | 1201 | | 1125 | | | | | |
| metalowa | „80” | 818 | 871 | 2020 | 917 | 2055 | 917 | 2078 | - | - | - | - | 885 | 2060 | | |
| | „90” | 918 | 971 | | 1017 | | - | | - | | 985 | | | | | |
| „90” plus | 928 | 981 | 1027 | - | - | 995 | | | | | | | | | | |
| „100” | 1018 | 1071 | 1117 | - | - | 1085 | | | | | | | | | | |
| RC3 INVEST 37dB | metalowa | „80” | 824 | 2026 | 874 | 2057 | 920 | 2080 | - | - | - | - | 900 | 2065 | | |
| | | „90” | 924 | | 974 | | 1020 | | - | | - | | 1000 | | | |
| | | „90” plus | 944 | | 994 | | 1040 | | - | | - | | 1020 | | | |
| | | „100” | 1024 | | 1074 | | 1120 | | - | | - | | 1100 | | | |

WYMIARY TECHNICZNE

| Rodzaj drzwi | Typ ościeżnicy | Rozmiar | Ss | Hs | Sd | Hd | Sop Sc | Hop Hc | Sop z panelem | Hop z panelem | Sl | HI | So | Ho | | |
|------------------|---|----------------------|-------------|-------------|------|------|--------|--------|---------------|---------------|------|------|------|------|------|------|
| DRZWI AKUSTYCZNE | SR 37 dB | drewniana | „80” | 824 | 2022 | 912 | 2075 | 1006 | 1016 | 2121 | 1023 | 2130 | 940 | 2090 | | |
| | | | „90” | 924 | | 1012 | | 1106 | 1116 | | 1123 | | 1040 | | | |
| | | | „100” | 1024 | | 1112 | | 1206 | 1216 | | 1223 | | 1140 | | | |
| | TYP A TYP B - wersja przylgowa | metalowa regulowana | „80” | 818 | 2020 | 884 | 2062 | 917 | - | 2078 | - | - | - | 889 | 2065 | |
| | | | „90” | 918 | | 984 | | 1017 | - | | - | 989 | | | | |
| | | | „90” plus | 928 | | 994 | | 1027 | - | | - | 999 | | | | |
| | | | „100” | 1018 | | 1084 | | 1117 | - | | - | 1089 | | | | |
| | | drewniana regulowana | „80” | 818 | 2020 | 895 | 2067 | 988 | 998 | 998 | 2113 | 998 | 2118 | 915 | 2080 | |
| | | | „90” | 918 | | 995 | | 1088 | 1098 | 1098 | | 1015 | | | | |
| | | | „90” plus | 928 | | 1005 | | 1098 | 1108 | 1108 | | 1025 | | | | |
| | | drewniana stała | „80” | 818 | 2020 | 889 | 2064 | - | - | - | - | - | - | 910 | 2075 | |
| | | | „90” | 918 | | 989 | | - | - | - | | 1010 | | | | |
| | | | „90” plus | 928 | | 999 | | - | - | - | | 1020 | | | | |
| | | DIN regulowana | „80” | 818 | 2020 | 846 | 2043 | 946 | - | - | 2093 | - | - | - | 875 | 2055 |
| | | | „90” | 918 | | 946 | | 1046 | - | - | | 975 | | | | |
| | „90” plus | | 928 | 956 | | 1056 | | - | - | 985 | | | | | | |
| | „100” | | 1018 | 1046 | | 1146 | | - | - | 1075 | | | | | | |
| | TYP A Duo TYP B Duo - wersja bezprzylgowa | drewniana regulowana | „80” | 825 | 2040 | 893 | 2083 | 1026 | 1036 | 2149 | 1036 | 2154 | 1036 | 2154 | 915 | 2095 |
| | | | „90” | 925 | | 993 | | 1126 | 1136 | | 1136 | | 1015 | | | |
| | | | „90” plus | 950 | | 1018 | | 1151 | 1161 | | 1161 | | 1040 | | | |
| | | | „100” | 1025 | | 1093 | | 1226 | 1236 | | 1236 | | 1115 | | | |
| | | | „90”+„90” | 925 925 | | 1908 | | 2041 | 2051 | | 2051 | | 1930 | | | |
| | | | „100”+„100” | 1025 1025 | | 2108 | | 2241 | 2251 | | 2251 | | 2130 | | | |
| | | drewniana stała | „80” | 825 | 2040 | 893 | 2083 | - | - | - | - | - | - | 915 | 2095 | |
| | | | „90” | 925 | | 993 | | - | - | - | | 1015 | | | | |
| | | | „90” plus | 950 | | 1018 | | - | - | - | | 1040 | | | | |
| | | | „100” | 1025 | | 1093 | | - | - | - | | 1115 | | | | |
| | | | „90”+„90” | 925 925 | | 1908 | | - | - | - | | 1930 | | | | |
| | | | „100”+„100” | 1025 1025 | | 2108 | | - | - | - | | 2130 | | | | |
| | HIGRO | metalowa | „80” | 825 | 2042 | 872 | 2073 | 902 | - | 2088 | - | - | - | 885 | 2080 | |
| | | | „90” | 925 | | 972 | | 1002 | - | | - | 985 | | | | |
| | | | „100” | 1025 | | 1072 | | 1102 | - | | - | 1085 | | | | |
| | GAMMA | drewniana | „80” | 818 | 2020 | 895 | 2067 | 988 | 998 | 2114 | 998 | 2119 | 1001 | 2120 | 915 | 2080 |
| | | | „90” | 918 | | 995 | | 1088 | 1098 | | 1101 | | 1015 | | | |
| | | | „100” | 1018 | | 1095 | | 1188 | 1198 | | 1201 | | 1115 | | | |
| | | | „110” | 1118 | | 1195 | | 1288 | 1298 | | 1301 | | 1215 | | | |
| | | | „90”+„90” | 918 931 | | 1930 | | 2023 | 2033 | | 2036 | | 1950 | | | |
| | | | „100”+„100” | 1018 1031 | | 2130 | | 2223 | 2233 | | 2236 | | 2150 | | | |
| | | metalowa regulowana | „80” | 818 | 2020 | 884 | 2062 | 917 | - | - | 2078 | - | - | - | 890 | 2065 |
| | | | „90” | 918 | | 984 | | 1017 | - | - | | 990 | | | | |
| „100” | | | 1018 | 1084 | | 1117 | | - | - | 1090 | | | | | | |
| „110” | | | 1118 | 1184 | | 1217 | | - | - | 1190 | | | | | | |
| „90”+„90” | | | 918 931 | 1925 | | 1951 | | - | - | 1925 | | | | | | |
| „100”+„100” | | | 1018 1031 | 2125 | | 2151 | | - | - | 2125 | | | | | | |
| metalowa stała | „80” | 818 | 2020 | 871 | 2055 | 897 | - | - | 2068 | - | - | - | 881 | 2060 | | |
| | „90” | 918 | | 971 | | 1097 | - | - | | 981 | | | | | | |
| | „100” | 1018 | | 1071 | | 1197 | - | - | | 1081 | | | | | | |
| | „110” | 1118 | | 1171 | | 1297 | - | - | | 1181 | | | | | | |
| | „90”+„90” | 918 931 | | 1905 | | 1931 | - | - | | 1915 | | | | | | |
| | „100”+„100” | 1018 1031 | | 2105 | | 2131 | - | - | | 2115 | | | | | | |
| DECO INVEST | metalowa stała | „70” | 721 | 2020 | 774 | 2055 | 800 | - | 2068 | - | - | - | 785 | 2060 | | |
| | | „80” | 821 | | 874 | | 900 | - | | - | 885 | | | | | |
| | | „90” | 921 | | 974 | | 1000 | - | | - | 985 | | | | | |
| | | „90” plus | 931 | | 984 | | 1010 | - | | - | 995 | | | | | |
| | | „100” | 1021 | | 1074 | | 1100 | - | | - | 1085 | | | | | |
| | | „110” | 1121 | | 1174 | | 1200 | - | | - | 1185 | | | | | |
| | metalowa regulowana | „80” | 821 | 2020 | 888 | 2062 | 920 | - | - | 2078 | - | - | - | 892 | 2065 | |
| | | „90” | 921 | | 988 | | 1020 | - | - | | 992 | | | | | |
| | | „90” plus | 931 | | 998 | | 1030 | - | - | | 1002 | | | | | |
| | | „100” | 1021 | | 1088 | | 1120 | - | - | | 1092 | | | | | |
| | | „110” | 1121 | | 1188 | | 1220 | - | - | | 1192 | | | | | |
| | | „90”+„90” | 921 934 | | 1922 | | 1954 | - | - | | 1925 | | | | | |
| DRZWI WAHADŁOWE | drewniana stała | „60” | 644 | 2033 | 769 | 2076 | - | - | - | - | - | - | 795 | 2090 | | |
| | | „70” | 744 | | 869 | | - | - | | - | | 895 | | | | |
| | | „80” | 844 | | 969 | | - | - | | - | | 995 | | | | |
| | | „90” | 944 | | 1069 | | - | - | | - | | 1095 | | | | |
| | | „60”+„60” | 644 644 | | 1418 | | - | - | | - | | 1445 | | | | |
| | | „70”+„70” | 744 744 | | 1618 | | - | - | | - | | 1645 | | | | |
| | | „80”+„80” | 844 844 | | 1818 | | - | - | | - | | 1845 | | | | |
| | | „90”+„90” | 944 944 | | 2018 | | - | - | | - | | 2045 | | | | |

** możliwość zamówienia drzwi na wysokość 2000 mm, 1950 mm

* konieczność podkuwania w ścianie pod puszkę ostonowe

Ss - szerokość skrzydła

Hs - wysokość skrzydła

Sd - szerokość drzwi

Hd - wysokość drzwi

Sop - szerokość drzwi po wewnętrznej stronie opaski 60 mm

Hop - wysokość drzwi po zewnętrznej stronie opaski 60 mm

Sop z panelem - szerokość po zewnętrznej stronie opaski dla zakresów z panelem poszerzającym

Hop z panelem - wysokość po zewnętrznej stronie opaski dla zakresów z panelem poszerzającym

Sl - szerokość drzwi po opaskach/listwach 60 mm od strony zawiasowej

HI - wysokość drzwi po opasce/listwie 60 mm od strony zawiasowej

So - sugerowana szerokość otworu montażowego

Ho - sugerowana wysokość otworu montażowego

ISTOTNE INFORMACJE UŻYTKOWE DOT. SZEROKOŚCI 90 PLUS

FR EI30, EI30 PLUS EI60 PLUS

ościeżnica drewniana
FR EI30, EI30 PLUS

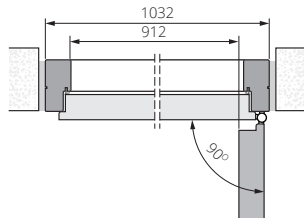

ościeżnica metalowa stała
EI30 PLUS

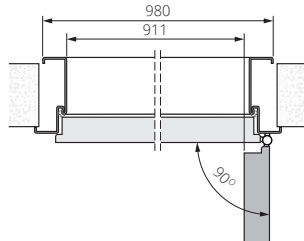

ościeżnica drewniana
EI60 PLUS

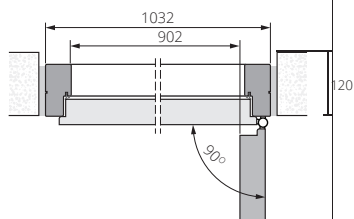

ościeżnica metalowa stała
EI60 PLUS

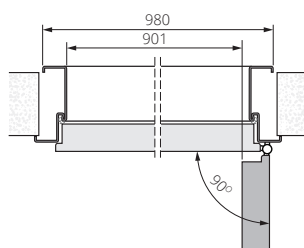

EI30 PLUS, EI60 PLUS

ościeżnica drewniana
bezprzylgowa EI30 PLUS

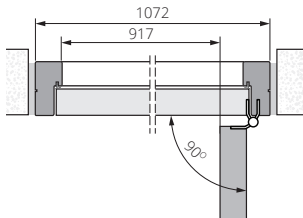

ościeżnica metalowa stała
bezprzylgowa EI30 PLUS

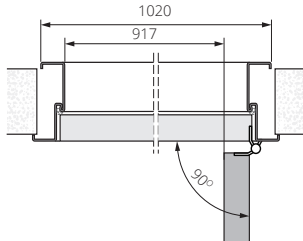

ościeżnica drewniana
bezprzylgowa EI60 PLUS

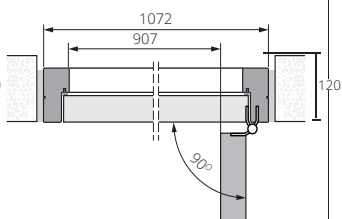

ościeżnica metalowa stała
bezprzylgowa EI60 PLUS

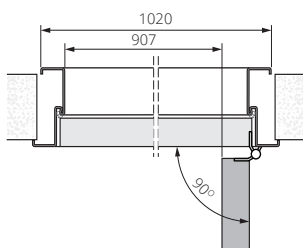

B-30, C-30, SR 37 dB, RC3, FR EI30, SR 42 dB

ościeżnica drewniana
B-30, C-30

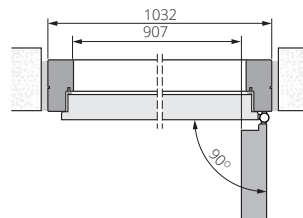

ościeżnica metalowa
RC3, RC4

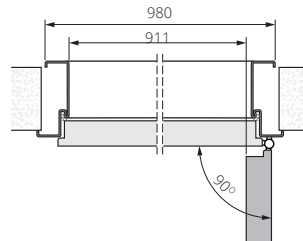

ościeżnica drewniana
RC3

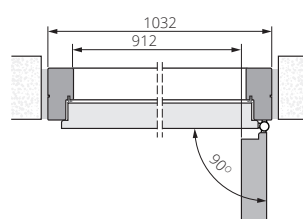

ościeżnica drewniana
FR EI30, SR 42 dB

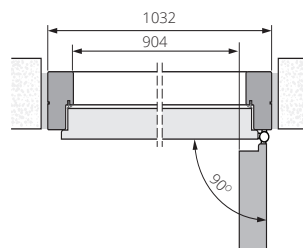

CERBER PLUS, DECO INVEST

ościeżnica drewniana
CERBER PLUS

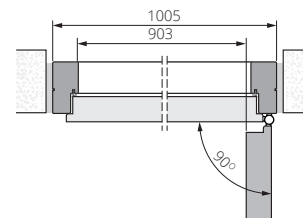

ościeżnica metalowa
DECO INVEST

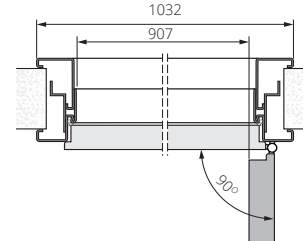

ościeżnica metalowa
CERBER PLUS

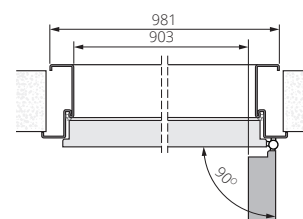

DŹWIĘKOIZOLACYJNE TYP A, TYP B, WEWNĄTRZŁOKALOWE

ościeżnica drewniana
TYP A, B, wewnątrzłokalne o 3
klasie wytrzymałości mechanicznej,
wewnątrzłokalne

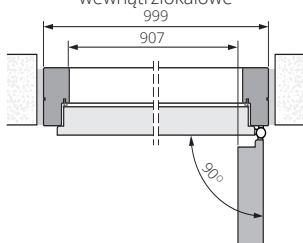

ościeżnica metalowa
TYP A, B, wewnątrzłokalne

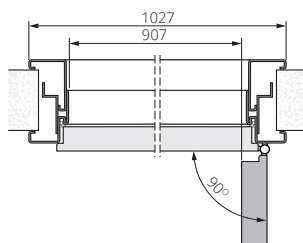

ościeżnica ZP
TYP A, B, wewnątrzłokalne o 3
klasie wytrzymałości mechanicznej,
wewnątrzłokalne

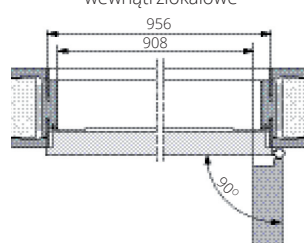

DRZWI WEWNĘTRZNE DUO

ościeżnica ZD

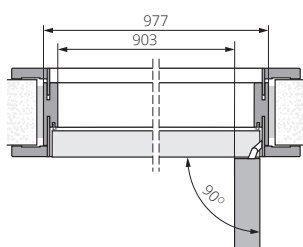

ościeżnica metalowa

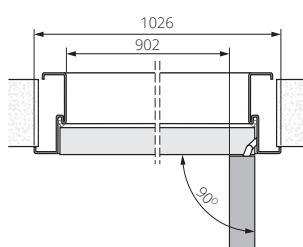

ościeżnica drewniana DUO
TYP A, B Duo, wewnątrzłokalne
bezprzylgowe

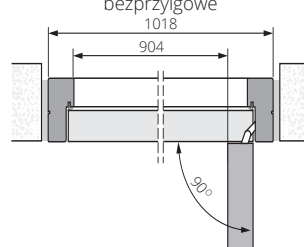

NOWE ROZWIĄZANIE INWESTYCYJNE

OBRZEŻE ABS

DOPLATA DO CENY SKRZYDŁA
100 zł netto/szt.

Zaletami obrzeży ABS jest wysoka wytrzymałość na uszkodzenia mechaniczne oraz odporność na wilgoć.



PRODUKT POLECANY PRZEZ SPECJALISTÓW

WYBÓR INWESTORÓW

SYSTEM PRZYLGOWY DRZWI WEWNĄTRZLOKALOWYCH

SYSTEM BEZPRZYLGOWY (NIE DOTYCZY REVES, HARMONY ODW)

DEDYKOWANY DO DRZWI LOFTY, IMPULS, HAPTIC, DECO

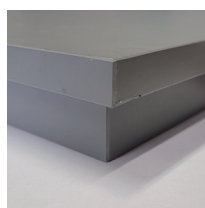

titano

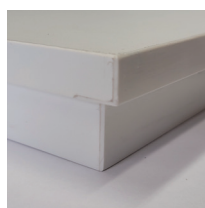

biały



dąb polski

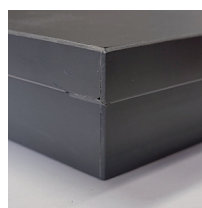

antracyt

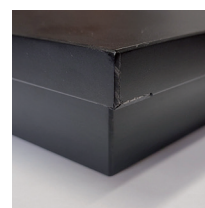

czarny

MOŻLIWOŚĆ WYKONANIA

OBRZEŻA ABS 0,8 MM

dotyczy drzwi HAPTIC, DECO, IMPULS w systemie bezprzylgowym

zabezpieczenie 3 krawędzi

zabezpieczenie 4 krawędzi

ABS1



biały

ABS2



szary

ABS3



beż

ABS4



brąz

ABS5



czarny

ABS6



niebieski

ABS7



grafit

DOPLĄTY DO DRZWI MALOWANYCH DO KOLORU PODSTAWOWEGO BIAŁY (RAL 9003)

Wzorniki i karty kolorów dostępne w rynku należy traktować poglądowo. Mogą one nieznacznie różnić się od końcowego wymalowania i nie mogą stanowić podstawy reklamacji o ile kolor wymalowanie nie zostało wcześniej zatwierdzone w porozumieniu z producentem. W celu zweryfikowania rzeczywistego koloru należy zamówić/wykonać wymalowanie próbne.

PALETA RAL podział kolorów wg stopnia intensywności koloru (nie dotyczy ościeżnic metalowych).

GRUPA I dopłata wg tabeli dopłat

6020 7002 7042 8000

GRUPA II dopłata wg tabeli dopłat

1000 1001 1002 1012 1013 1014 1015 1020 3011 3016 4002 4006 5001 5002 5005 5007 5008 5009 5010 5012 5013 5015 5017 5019 5020 5022 5024 6000 6001 6004 6005 6007 6009 6012 6013 6014 6015 6016 6021 6022 6024 6026 6028 6029 6032 6034 7000 7001 7003 7004 7005 7006 7008 7009 7010 7011 7012 7013 7015 7016 7021 7022 7023 7024 7026 7030 7031 7032 7033 7034 7035 7036 7037 7038 7039 7040 7043 7044 7045 7046 7047 8001 8003 8007 8008 8011 8014 8015 8016 8017 8019 8022 8023 8025 8027 8028 9001 9010 9016 9018

GRUPA III dopłata wg tabeli dopłat

1011 1021 1027 1037 2011 3009 3012 3013 3014 3015 4010 5003 5004 5011 5014 5018 5021 6002 6006 6008 6010 6017 6018 6025 6027 6033 8002 8004 8012

GRUPA IV dopłata wg tabeli dopłat

1007 1016 1018 1032 2000 2004 3000 3002 3003 3004 3005 3007 3017 3018 3027 4001 4003 4004 4005 4007 4008 4009 5000 5023 6003 6011 6019 6031 9024

GRUPA V dopłata wg tabeli dopłat

1003 1004 1005 1006 1017 1019 1023 1024 1028 1033 1034 2001 2002 2003 2008 2009 2010 2012 3001 3020 3022 3028 3031 6037

Rzeczywiste kolory mogą różnić się od zamieszczonych w ofercie. Dopuszczalna różnica w odcieniu skrzydeł, ościeżnic i ramek.

DOPLĄTY ZA LAMINAT HPL

Laminat HPL, grubość 1 mm, struktura FH.



| Kod laminatu UNI | Zbliżony odpowiednik RAL/NCS sugerowany nie jest w 100% zgodny | Ościeżnica drewniana i obrzeże; ościeżnica metalowa | Ościeżnica metalowa | dopłata | |
|------------------|--|---|-------------------------------------|--|-------------|
| | | | | „60”-„100” | „110”-„120” |
| 0010 | RAL 1023 | ościeżnica malowana, obrzeże malowane; | RAL 1023 obrzeże malowane | wycena indywidualna w zależności od szerokości, wysokości i ilości sztuk drzwi | |
| 0075 | RAL 7037 | ościeżnica malowana, obrzeże malowane; | RAL 7037; obrzeże malowane | | |
| 0077 | RAL 7024 | ościeżnica malowana, obrzeże malowane lub opcja Lamistone 531; obrzeże antracyt | RAL 7024; obrzeże malowane | | |
| 0080 | RAL 9005 | ościeżnica malowana, obrzeże malowane lub opcja Lamistone 244 obrzeże czarne | RAL 9005; obrzeże malowane | | |
| 0085 | RAL 9016 | ościeżnica malowana, obrzeże malowane opcja Lamistone 258 obrzeże białe | RAL 9003; obrzeże malowane | | |
| 0717 | RAL 5015 | ościeżnica malowana, obrzeże malowane; | RAL 5015; obrzeże malowane | | |
| 0730 | RAL 7035/RAL 7047 | ościeżnica malowana, obrzeże malowane lub opcja Lamistone 289; obrzeże szare | RAL 7035/RAL 7047; obrzeże malowane | | |
| 0743 | RAL 7044 | ościeżnica malowana, obrzeże malowane; | RAL 7044 obrzeże malowane | | |
| 0747 | RAL 7030 | ościeżnica malowana, obrzeże malowane; | RAL 7030; obrzeże malowane | | |
| 0753 | RAL 7045 | ościeżnica malowana, obrzeże malowane; | RAL 7045; obrzeże malowane | | |

| KOLOR UNI MAT PLUS | ODPOWIEDNIK RAL /NCS S (SUGEROWANY) NIE JEST W 100% ZGODNY |
|--------------------|--|
| BIAŁY 642 | RAL 9003 |
| BEŻ 643 | NCS S 2005 Y50R |
| GRAFITE 640 | RAL 7024 |
| TITANO 641 | RAL 7037 |
| LAVA 645 | 7013 lub 7006 |
| STONE 646 | RAL 1019 |
| INDIGO 647 | RAL 5011 |
| MOSS 648 | RAL 6012 |
| SAGE 649 | NCS S 4010 G50Y |

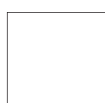

biały 642



beż 643



grafite 640



titano 641



czarny 644



lava 645



stone 646



indigo 647



moss 648



sage 649

DOPLĄTY ZA LAMINAT HPL Z POWŁOKĄ ANTYBAKTERYJNĄ

Wszystkie laminaty HPL POLYREY SANITIZED poddawane są antybakteryjnej obróbce rdzenia srebrowo-jonowego, aby zapewnić im długotrwałe zachowanie właściwości antybakteryjnych, bardzo ważnych w branży zdrowotnej i gastronomicznej oraz w przestrzeni publicznej. Drzwi w wyjątkowej powłoce dedykowane są z myślą o **szpitalach i placówkach medycznych**.

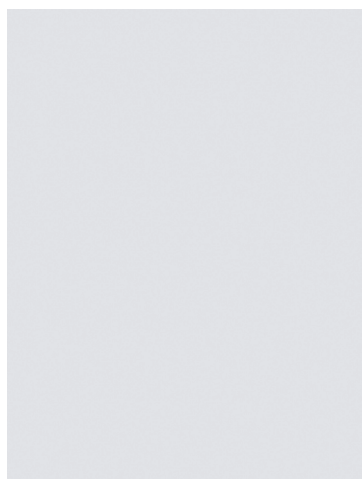

B117 FA

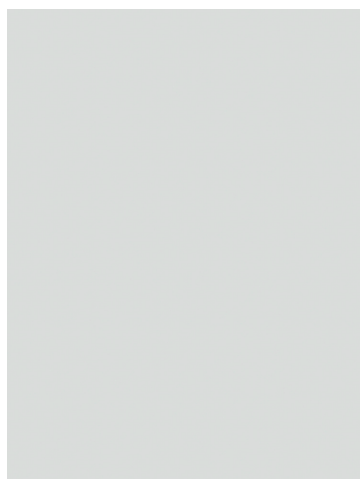

B068 FA

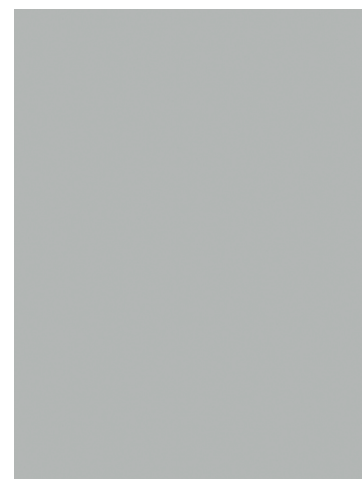

149 FA

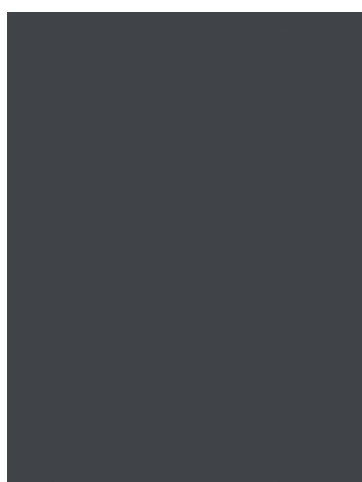

G059 FA



N005 FA

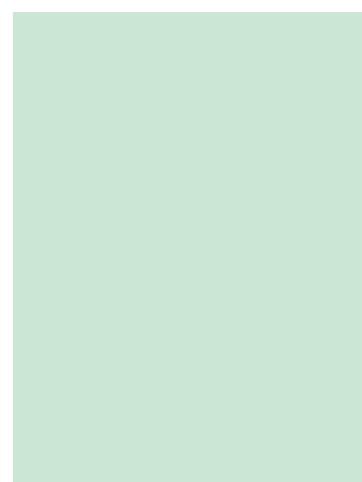

G116 FA

| Kod laminatu UNI | Zbliżony odpowiednik RAL/NCS sugerowany nie jest w 100% zgodny | Ościeżnica drewniana i obrzeże; ościeżnica metalowa | Ościeżnica metalowa | dopłata do sztuki drzwi w powierzchni CPL 0,2 mm | |
|------------------|--|--|---|---|-------------|
| | | | | „60”-„90” | „100”-„110” |
| B117 FA | RAL 9003 | ościeżnica malowana, obrzeże malowane; | RAL 9003; obrzeże malowane lub białe | wycena indywidualna w zależności od szerokości, wysokości i ilości sztuk drzwi | |
| B068 FA | RAL 9016 | ościeżnica malowana, obrzeże malowane lub opcja LAMISTONE 258; obrzeże białe | RAL 9016; obrzeże malowane lub białe | | |
| 149 FA | RAL 7035 | ościeżnica malowana, obrzeże malowane lub opcja LAMISTONE 289; obrzeże szare | RAL 7035/RAL 7047; obrzeże malowane | | |
| G059 FA | RAL 7024 | ościeżnica malowana, obrzeże malowane Lub opcja LAMISTONE 531; obrzeże antracyt | RAL 7024; obrzeże malowane | | |
| N005 FA | RAL 9005 | ościeżnica malowana, obrzeże malowane lub opcja LAMISTONE 244 obrzeże czarne | RAL 9005; obrzeże malowane lub obrzeże czarne | | |
| G116 FA | RAL 7035 / RAL 7047 | ościeżnica malowana, obrzeże malowane lub opcja LAMISTONE 289; obrzeże szare | RAL 7035/RAL 7047; obrzeże malowane | | |

KLASYFIKACJA POWIERZCHNI LAMINATÓW

Na podstawie raportów z badań Instytutu Technologii Drewna, opracowaliśmy dla Państwa klasyfikację pokryć powierzchni laminatów biorąc pod uwagę różne czynniki zewnętrzne (odporność na zarysowanie, odporność na zaplamienie), wpływające bezpośrednio na trwałość powierzchni drzwi.

| | | | |
|---|--|--|---|
| <p>ECO TOP</p> <p>Powierzchnia stanowiąca doskonałe połączenie ceny oraz jakości, która zapewnia możliwości długotrwałego użytkowania w gospodarstwach domowych.</p> | <p>LAMISTONE UNI MAT PLUS SILKSTONE</p> <p>Powierzchnia z powłoką zabezpieczającą przed wycieraniem i działaniem środków chemicznych. UNI MAT PLUS posiada dodatkowo specjalną powłokę odporną na ślady po palcach.</p> | <p>LAMINAT CPL 0,2 LAMINAT CPL 0,5 SILKSTONE 0,5</p> <p>Wysoko odporna powierzchnia polecana do budynków użyteczności publicznej i stosowana w warunkach intensywnej eksploatacji stolarki drzwiowej np. w hotelach, biurach.</p> | <p>LAMINAT HPL</p> <p>Niezwykle twarda i odporna powierzchnia. Charakteryzuje się wysoką wytrzymałością na zginanie i rozrywanie. Dedykowana do miejsc o dużym natężeniu ruchu i wysokim stopniu użytkownia.</p> |
|---|--|--|---|

ODPORNOŚĆ NA ZARYSOWANIE



Codziennie powierzchnia drzwi jest narażana na wielokrotne otarcia i zarysowania związane z użytkowaniem. Solidna powierzchnia musi mieć zwiększoną odporność na zarysowania powstałe podczas zabaw naszych dzieci, pupili domowych lub transportu różnego rodzaju rzeczy.

ODPORNOŚĆ NA ZAPLAMIENIE ŚRODKAMI CZYSZCZĄCYMI



Systematyczne czyszczenie powierzchni podczas codziennego sprzątania, wymusza na nas korzystanie z różnych środków czyszczących, które często oddziałują na trwałość powłoki drzwi.

| | | |
|-------|---|---|
| ★★★★★ | LAMINAT HPL | miejsca o dużym natężeniu ruchu |
| ★★★★☆ | SILKSTONE CPL LAMINAT CPL | hotele, biura, budynki użyteczności publicznej |
| ★★★☆☆ | SILKSTONE UNI MAT PLUS LAMISTONE | budynki, pomieszczenia mieszkalne o szerokim zakresie przeznaczenia |
| ★★☆☆☆ | ECO TOP | |

| | | |
|-------------------------------|-------------------------------|---------------------------------|
| <p>UNI MAT PLUS</p> | <p>LAMISTONE</p> | <p>SILKSTONE</p> |
| <p>LAMINAT CPL 0,2</p> | <p>LAMINAT CPL 0,5</p> | <p>SILKSTONE CPL 0,5</p> |

KOLORYSTYKA SKRZYDEŁ

ECO TOP

Powierzchnia stanowiąca doskonałe połączenie ceny oraz jakości, która zapewni możliwość długotrwałego użytkowania w gospodarstwach domowych.

HIGH TOP

Powierzchnia o charakterystyce ECO TOP z dodatkowym efektem struktury prawdziwego drewna.

UNI MAT PLUS

Wzmocniona powierzchnia charakteryzująca się jedwabistą haptką oraz specjalną powłoką odporną na ślady po palcach.

LAMISTONE CPL

Powierzchnia z powłoką zabezpieczającą przed wycieraniem i działaniem środków chemicznych. Polecana do budynków użyteczności publicznej i stosowana w warunkach intensywnej eksploatacji stolarki drzwiowej np. w hotelach, biurach.

SILKSTONE

Powierzchnia o charakterystyce LAMISTONE CPL z dodatkowym, niepowtarzalnym efektem struktury prawdziwego drewna.

SILKSTONE CPL 0,5 mm

Powierzchnia o charakterystyce i odporności LAMINATU CPL 0,5 mm z dodatkowym, niepowtarzalnym efektem struktury prawdziwego drewna. Polecana do budynków użyteczności publicznej i stosowania w warunkach intensywnej eksploatacji stolarki drzwiowej np. w hotelach, biurach.

LAMINOWANE

Wysoko odporna powierzchnia polecana do budynków użyteczności publicznej i stosowana w warunkach intensywnej eksploatacji stolarki drzwiowej np. w hotelach, biurach. Dopuszczalna różnica w odcieniu skrzydeł i ościeżnic.

FORNIROWANE

Drzwi FORNIROWANE POL-SKONE pokryte są ekologicznym lakierem UV. Ma on zdecydowanie większą odporność na zarysowania i działanie światła od lakierów standardowych kładzionych nawet kilkuwarstwowo. Ze względu na naturalny charakter fornirów istnieje możliwość wystąpienia różnych ich odcieni i usłojenia.

MALOWANE

Ekologiczne farby akrylowe, kolory palet RAL i NCS* (oprócz metalicznych) - dopłata według tabeli kolorystycznej przy poszczególnych modelach.

ECO TOP

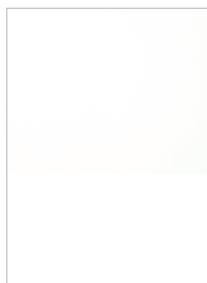

120 biały



121 dąb



132 orzech



141 dąb Salinas



158 dąb miodowy



160 dąb sonoma



161 dąb halif

HIGH TOP



148 jesion kawowy

* kolory dostępne po konsultacji z Działem Handlowym
Rzeczywiste kolory mogą różnić się od zamieszczonych w ofercie. Dopuszczalna różnica w odcieniu skrzydeł, ościeżnic, ramek i obrzeży.

UNI MAT PLUS

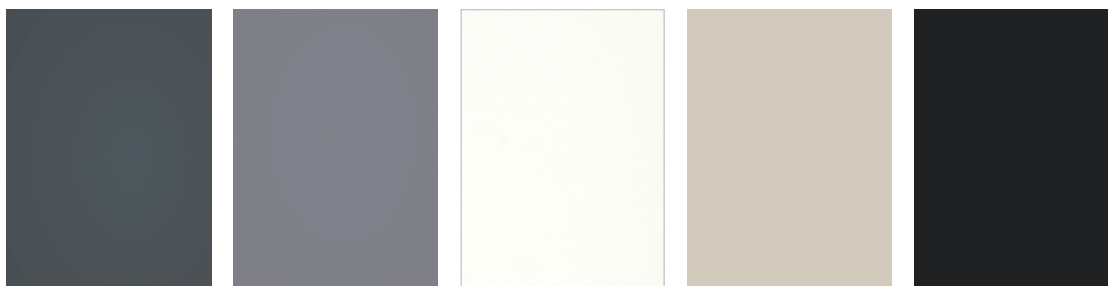

640 grafito

641 titano

642 biały

643 beż

644 czarny



645 lava

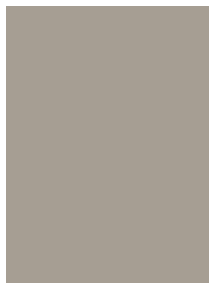

646 stone



647 indigo



648 moss



649 sage

LAMISTONE CPL



231 dąb halif

240 wiąz bielony V

241 wiąz piaskowy V

242 wiąz szary V

243 dąb delano



244 czarny



250 dąb terra

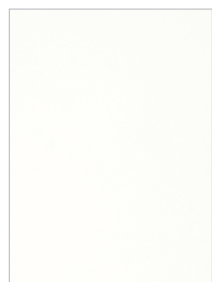

258 biały



260 biały dąb



263 orzech premium



265 wenge



289 szary

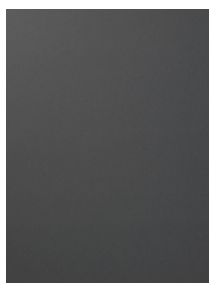

531 antracyt



232 orzech segato

SILKSTONE

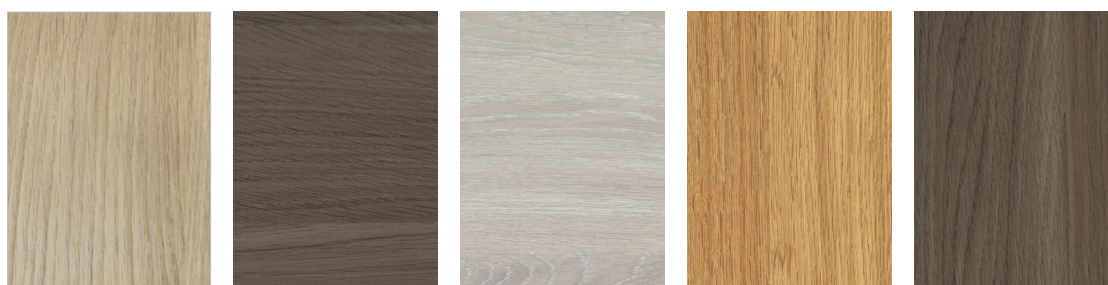

230 dąb gran

254 antracyt Royal H

255 jesion polski H

276 dąb polski

293 antracyt Royal

* kolory dostępne po konsultacji z Działem Handlowym
Rzeczywiste kolory mogą różnić się od zamieszczonych w ofercie. Dopuszczalna różnica w odcieniu skrzydeł, ościeżnic, ramek i obrzeży.

SILKSTONE



294 jesion Royal



295 merbau Royal



296 jesion polski



297 nugat Royal



299 jesion Royal H

**SILKSTONE
CPL 0,5 mm***



976 dąb polski



993 antracyt Royal



994 jesion Royal



995 merbau Royal



996 jesion polski



997 nugat Royal

**LAMINOWANE
CPL 0,2 mm**

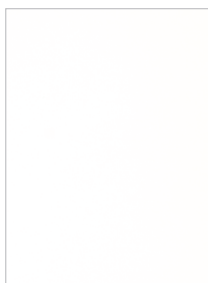

820 biały



222 szary

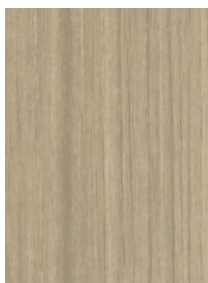

225 dąb terra



227 dąb delano



229 dąb



280 dąb halif



821 antracyt



844 czarny



849 industry 3**



863 orzech premium



228 orzech segato

**LAMINOWANE
CPL 0,5 mm***

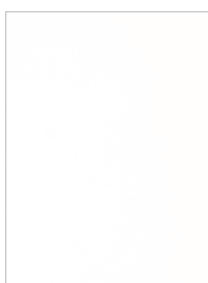

945 biały struktura



252 dąb



922 szary struktura

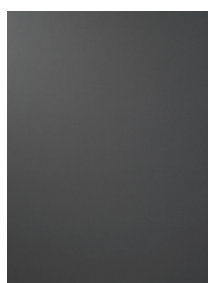

926 antracyt struktura

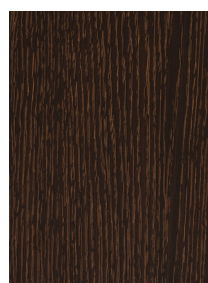

965 wenge

**LAMINOWANE
CPL 0,5 mm***

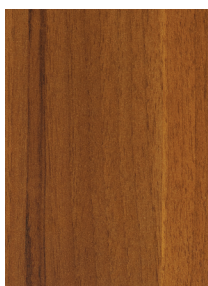

963 orzech premium



946 czarny struktura



961 dąb halif

**LAMINOWANE
CPL 0,7 mm***



745 biały struktura



722 szary struktura



779 dąb

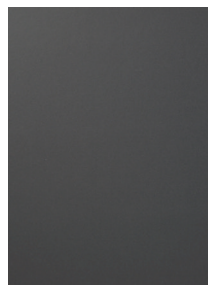

726 antracyt struktura

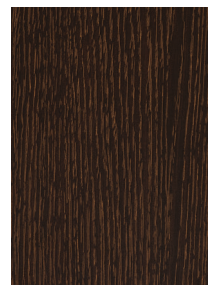

765 wenge



763 orzech premium



746 czarny struktura



761 dąb halif

**LAMINOWANE
HPL***

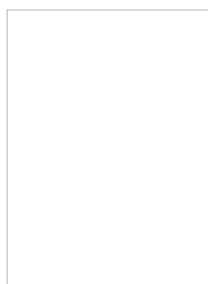

Kolorystyka HPL dotyczy modeli:
HARMONY INVEST, DECO, DECO
INVEST, DŹWIĘKOIZOLACYJNE,
CERBER PLUS, CERBER PLUS RC2,
B-30, C-30, RC3, RC3 INVEST,
RC4, RC4 EI30

**FORNIROWANE
GRUPA A**



311 jasny dąb



312 limba



334 dąb europejski

**FORNIROWANE
GRUPA C**



370 dąb bielony

* kolory dostępne po konsultacji z Działem Handlowym
Rzeczywiste kolory mogą różnić się od zamieszczonych w ofercie. Dopuszczalna różnica w odcieniu skrzydeł, ościeżnic, ramek i obrzeży.

FORNIROWANE
GRUPA B



323 dąb rustikal **340** heban **351** marrone **376** dąb stalowy **390** orzech naturalny

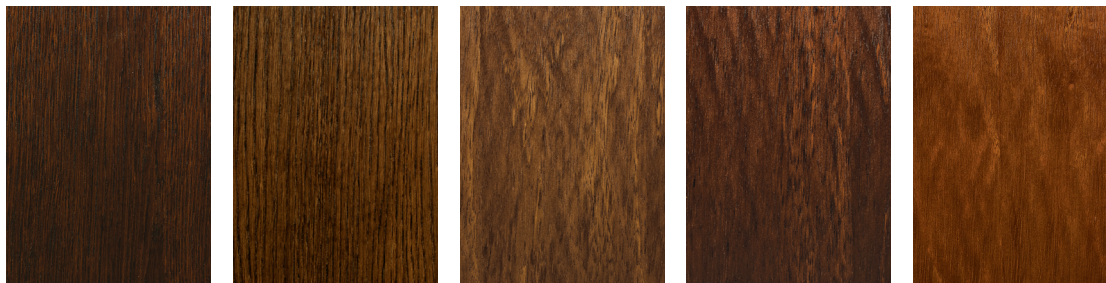

404 ciemny orzech **405** jasny orzech **421** cappuccino **422** mokka **424** teak

FORNIROWANE
GRUPA D

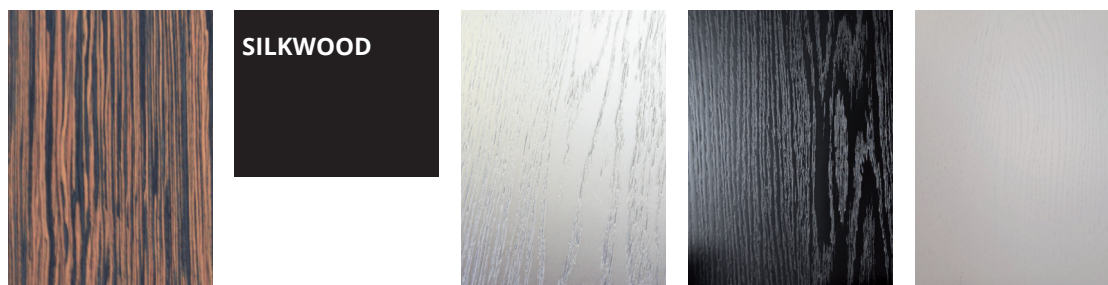

460 makassar **SILKWOOD** **450** biały mat **451** czarny mat **452** szary mat

MALOWANE



001 biały (RAL 9003) **0M5** beż mat (NCS s2005 Y50R) **0M6** szary mat (RAL 7047) **0M8** szary mat (RAL 7035) **0M7** sage mat (NCS S 4010-G50Y)

MALOWANE



kolory palet RAL i NCS

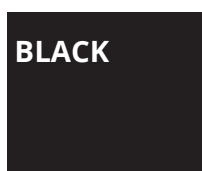

BLACK



002 czarny (RAL 9005)

*kolory NCS - po konsultacji z Działem Handlowym

PALETA RAL podział kolorów wg stopnia intensywności koloru (nie dotyczy ościeżnic metalowych). Paleta RAL ościeżnic metalowych – str. 74

GRUPA I dopłata wg tabeli dopłat

6020 7002 7042 8000 9002

GRUPA II dopłata wg tabeli dopłat

1000 1001 1002 1012 1013 1014 1015 1020 3011 3016 4002 4006 5001 5002 5005 5007 5008 5009 5010 5012 5013 5015 5017 5019 5020 5022 5024 6000 6001 6004 6005 6007 6009 6012 6013 6014 6015 6016 6021 6022 6024 6026 6028 6029 6032 6034 7000 7001 7003 7004 7005 7006 7008 7009 7010 7011 7012 7013 7015 7016 7021 7022 7023 7024 7026 7030 7031 7032 7033 7034 7035 7036 7037 7038 7039 7040 7043 7044 7045 7046 7047 8001 8003 8007 8008 8011 8014 8015 8016 8017 8019 8022 8023 8025 8027 8028 9001 9010 9016 9018

GRUPA III dopłata wg tabeli dopłat

1011 1021 1027 1037 2011 3009 3012 3013 3014 3015 4010 5003 5004 5011 5014 5018 5021 6002 6006 6008 6010 6017 6018 6025 6027 6033 8002 8004 8012

GRUPA IV dopłata wg tabeli dopłat

1007 1016 1018 1032 2000 2004 3000 3002 3003 3004 3005 3007 3017 3018 3027 4001 4003 4004 4005 4007 4008 4009 5000 5023 6003 6011 6019 6031 8024

GRUPA V dopłata wg tabeli dopłat

1003 1004 1005 1006 1017 1019 1023 1024 1028 1033 1034 2001 2002 2003 2008 2009 2010 2012 3001 3020 3022 3028 3031 6037

Rzeczywiste kolory mogą różnić się od zamieszczonych w ofercie. Dopuszczalna różnica w odcieniu skrzydeł, ościeżnic i ramek.



sprawdź możliwe
ustojenie forniru
dębowego 334

Szanowni Państwo!

POL-SKONE posiada **najbardziej** rozbudowaną ofertę skrzydeł drzwiowych fornirowanych, do których produkcji używane są **naturalne okleiny** między innymi **fornir dębowy**. Jakość dębowego forniru, **nieregularny rysunek stojów**, **bogata paleta odcieni** i **naturalne piękno** to niekwestionowane zalety fornirowanych drzwi.

Drzwi wewnętrzne pokryte okleiną naturalną są wyjątkowe. Swój niepowtarzalny wygląd zawdzięczają **zróżnicowanej budowie surowca**. Takie cechy jak **cętki**, przebarwienia, sęki to **cechy charakterystyczne** drewna, które nie powinny być uznawane za wady. Ze względu na różnorodną budowę zarówno drewno lite jak i fornir w różny sposób przyjmują barwniki, dlatego **kolor** i **rysunek** gotowego wyrobu nie jest jednolity. Wszystkie te **unikatowe cechy** sprawiają, że drewno i **forniry naturalne** z niego wyprodukowane to najbardziej szlachetny, niepowtarzalny i pożądanym materiał do produkcji drzwi. Drzwi drewniane są wytrzymałe, solidne i eleganckie. Ze względu na **naturalne pochodzenie** materiałów używanych do produkcji drzwi drewnianych ewentualne domówienia mogą mieć inną **barwę oraz ustojenie**.

UNIKALNY WYGLĄD TWOICH FORNIROWANYCH DRZWI



Kolorystyka drzwi jest uwarunkowana **naturalnym kolorem** zastosowanego forniru – kolor fornirowanych drzwi może więc różnić się od kolorystyki prezentowanej na ekspozycji lub we wzorniku.

Fornirowane drzwi swój **niepowtarzalny wygląd** zawdzięczają zróżnicowanemu ustojeniu, sękom, cętkom i przebarwieniom.



Każde zamówienie traktujemy **indywidualnie** dobierając i selekcionując fornir z jednej kłody. Mimo to w zależności od pochodzenia forniru z różnej metody skrawania efekt wizualny może być różny.

Naturalne cechy forniru (kolor, ustojenie) nie są uznawane za wadę i nie podlegają reklamacji.



Ze względu na naturalną charakterystykę skrzydeł fornirowanych, powinny być zamówione w **jednym zamówieniu**. W przypadku podzielenia asortymentu na kilka zamówień odcienie drzwi z różnych partii produkcyjnych **mogą się od siebie różnić**. Reklamacje z tego tytułu nie będą uwzględniane.

DLACZEGO NATURA?

Mimo doboru forniru z jednej kłody to w zależności od metody skrawania forniru, efekt będzie różny:

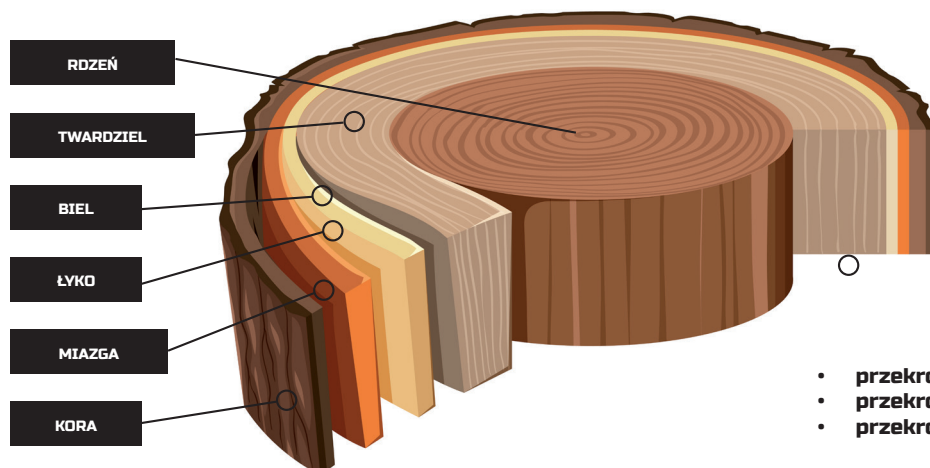

- przekrój podłużny
- przekrój styczny
- przekrój poprzeczny

KATALOGI PRODUKTÓW



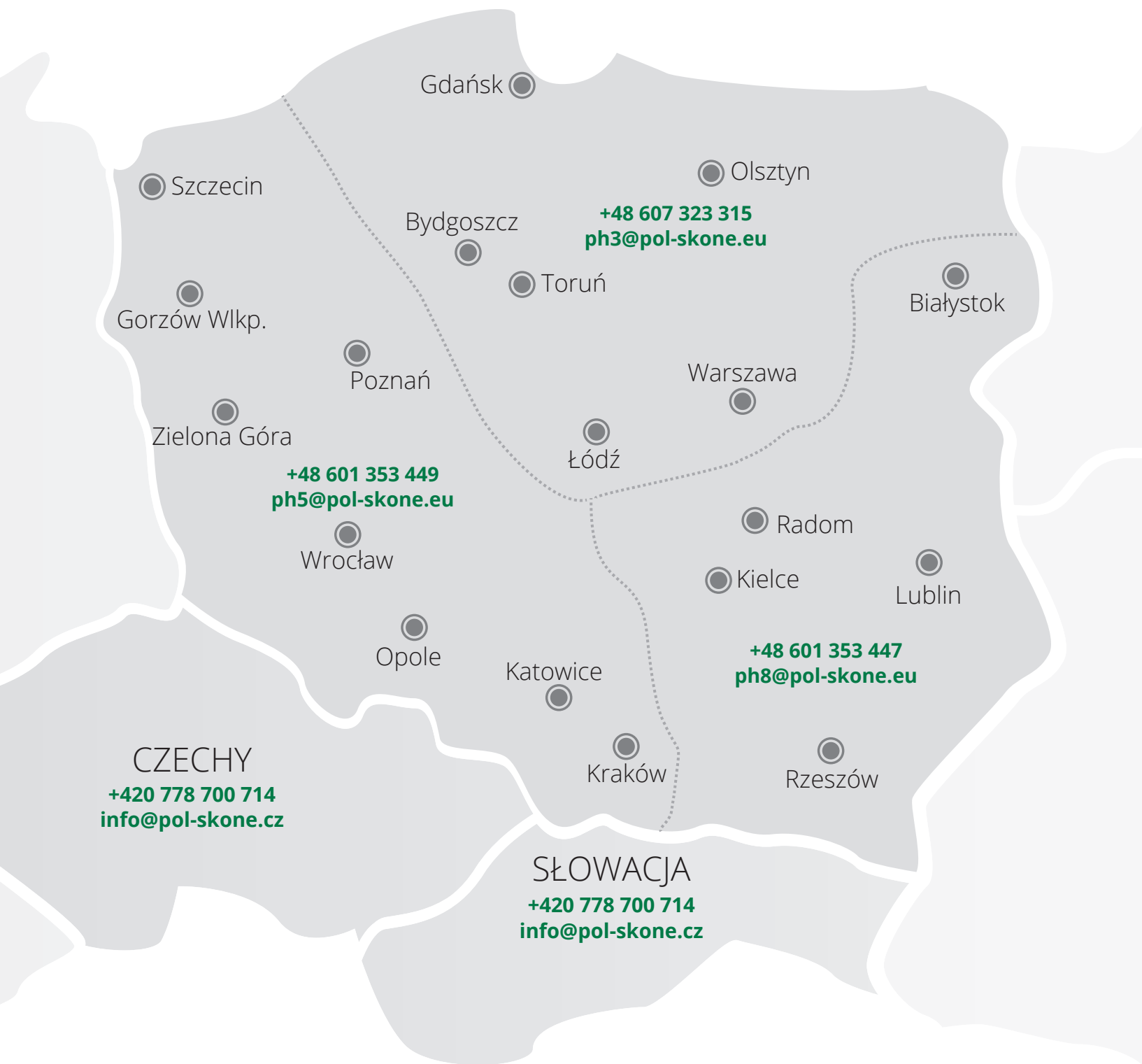

POL-SKONE Sp. z o.o.
ul. Hanki Ordonówny 8; 20-328 Lublin
tel.: +48 81 728 52 85; +48 81 744 30 11-13
fax: +48 81 744 24 89; +48 81 744 39 12
e-mail: pol-skone@pol-skone.eu
www.pol-skone.eu