



DRZWI I OKNA

KATALOG
NOWOŚCI
2024

EDYCJA I/2024

Obowiązuje od dnia 10.01.2024
ceny PLN

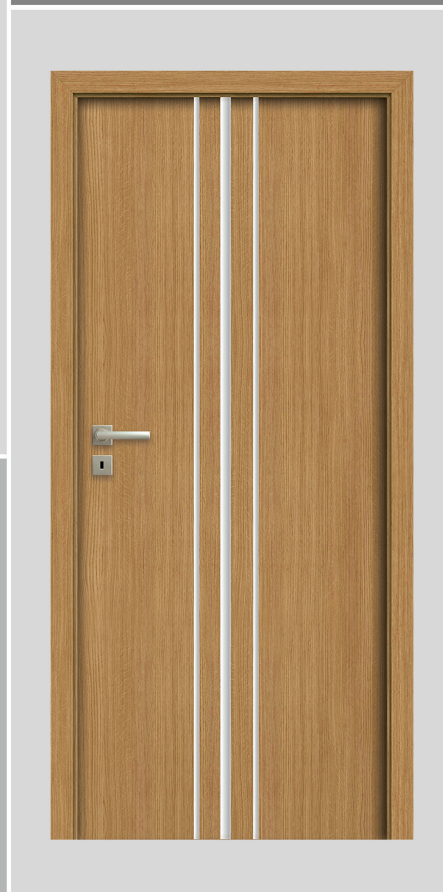
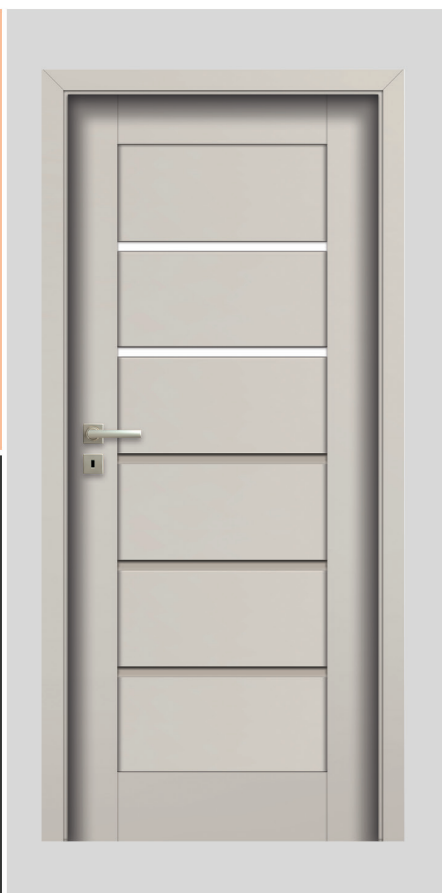

www.pol-skone.eu

NOWE DOPŁATY



Specjalne dopłaty do skrzydeł:

- wypełnienie z płyty wiórowej otworowanej **130**/159,90
- wypełnienie z płyty wiórowej pełnej **150**/184,50

specjalna cena obowiązuje do 31.03.2024



Zmiana obrzeża
na kolor czarny system przylgowy, DUO, REVES (nie dotyczy obrzeża ABS)
bez dopłaty

NOWY KOLOR DĄB NATURA



Kolorystyka powierzchni **LAMISTONE** oraz **laminowane CPL** została rozszerzona o nowy kolor **dąb natura**. Nowy kolor będzie miał oznaczenie:

- **234** (LAMISTONE CPL) - dostępny w modelu **IMPULS** oraz w drzwiach technicznych
- **834, 934, 734** (LAMINOWANE CPL) - dostępne w modelu **DECO** oraz w drzwiach technicznych

NOWE KOLORY SILKWOOD

Informujemy, że wraz z stale rosnącym zainteresowaniem kolorystyki **SILKWOOD** rozszerzamy tę grupę kolorystyczną o 5 nowych kolorów - **szary mat (RAL 7047)**, **szary (RAL 7038)**, **indigo mat (RAL 5011)**, **beż (NCSs2005-Y50R)** oraz **sage mat (NCS S 4010-G50Y)**



452 szary mat (RAL 7047)



456 szary (RAL 7038)

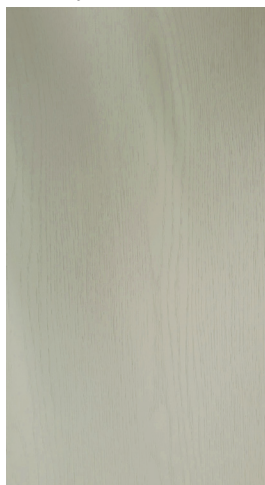

455 beż (NCSs2005-Y50R)

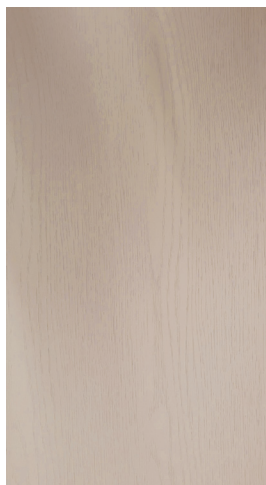

454 sage mat (NCS S 4010-G50Y)



453 indigo mat (RAL 5011)



HARMONY NOWE MODELE DOSTĘPNE W SYSTEMIE DRZWI UKRYTYCH



Prezentujemy najnowsze rozszerzenie gamy **wzorów drzwi** ukrytych HARMONY, wprowadzając możliwość wykonania w systemie drzwi ukrytych HARMONY modele **ESTATO A01, ESPINA W01, ESTATO LUX A01, CREATO A01, ZENN A01**.



Dotyczy modeli o standardowej wysokości.

Opcjonalnie istnieje możliwość wykonania drzwi niższych o 50 mm lub 55 mm (nie dotyczy modelu ZENN).

MODELE MODO, VERI, EGRO DOSTĘPNE W SYSTEMIE ODWROTNEJ PRZYLGI REVES

Informujemy, że modele drzwi **MODO, VERI, EGRO** we wszystkich wzorach są dostępne również w systemie odwrotnej przyłgi REVES.



ZAWSZE TRENDY DRZWI MAŁOWANE W NAJMODNIEJSZYCH KOLORACH

Jako firma stale podążająca za najnowszymi trendami z radością informujemy, że kolor PANTONE Peach Fuzz, który jest od listopada 2023 dostępny w kolekcji naszych drzwi malowanych, został wybrany kolorem Roku 2024. Polecamy nasze drzwi malowane **FIORD, CAMBIO, SIMPLE, SUBITO, SUBLIME, TIARA, ESTATO, PALAZZO, VERTIGO, VILANO, MODERN, MODENA, MODESTO** w kolorze **NCS s 0530-Y60R**.



KOLOR
ROKU
2024

**PEACH
FUZZ**

INTERSOLID II DOSTĘPNY W SYSTEMIE BEZPRZYLGOWYM



Model drzwi wewnętrznych **INTERSOLID II** dostępny jest również w systemie **bezprzylgowym**.



PAKIET REG-GO DO STABILIZACJI POŁOŻENIA SKRZYDEŁ UKRYTYCH HARMONY

Do stabilizacji położenia skrzydeł Harmony w podkładzie przeznaczonych do naklejania tapety, tynku, lustra oraz innych skrzydeł Harmony.

ZAWARTOŚĆ PAKIETU

- Pręt stabilizujący – 2 szt. – montowane w skrzydle od strony zamkowej i zawiasowej
- Listwa konstrukcyjna, drewniana o szerokości 120mm od strony zamkowej i od strony zawiasowej



dopłata do ceny skrzydła ukryte HARMONY

300/369,00

CENA (zł) **netto**/brutto
(VAT 23%)

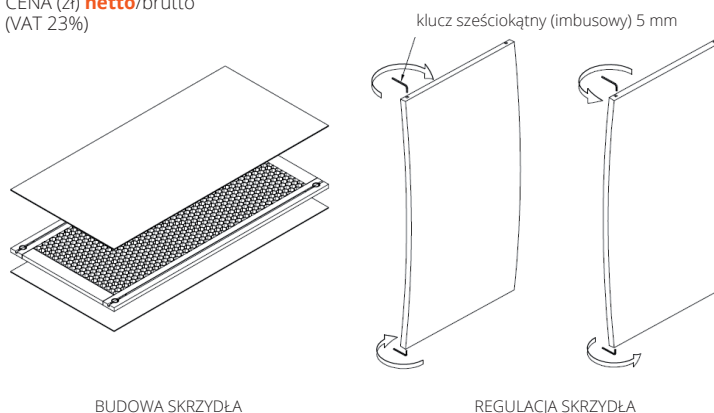

BUDOWA SKRZYDŁA

REGULACJA SKRZYDŁA

DEKORY, ZAMKI I ZAWIASY W KOLORZE ŻŁOTYM

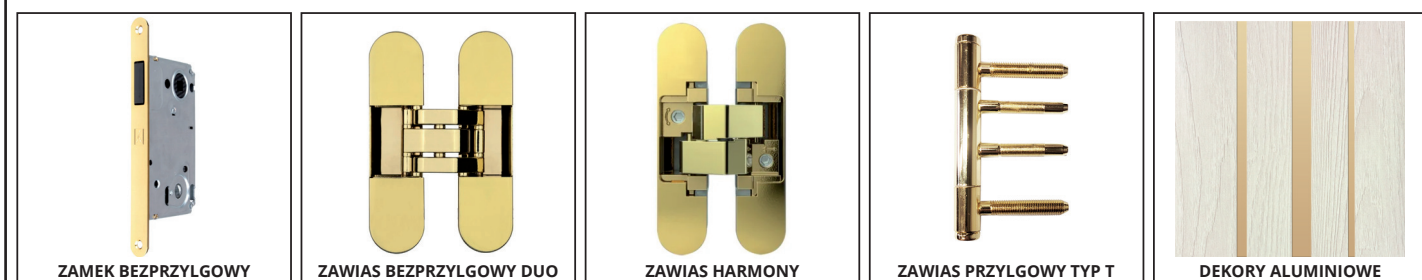

ZAMEK BEZPRZYLGOWY

ZAWIAS BEZPRZYLGOWY DUO

ZAWIAS HARMONY

ZAWIAS PRZYLGOWY TYP T

DEKORY ALUMINIOWE



SYSTEM BEZPRZYLGOWY

- Dopłata za zmianę koloru zamka DUO na kolor złoty połysk (1 szt.) **20/24,60**
Dopłata za zmianę koloru zawiasu DUO chrom satyna na kolor złoty metalik (1 szt.) **30/36,90**

SYSTEM UKRYTY HARMONY

- Dopłata za zmianę koloru zawiasu HARMONY chrom satyna na kolor złoty (1 szt.) **25/30,75**
Trzeci zawias kryty HARMONY w kolorze złoty (1 szt.) **80/98,40**

SYSTEM REVES

- Dopłata za zmianę koloru zawiasu krytego TE 240 na kolor złoty (1 szt.) **200/246,00**
Trzeci zawias kryty TE 240 w kolorze złoty połysk (1 szt.) **395/485,85**

SYSTEM PRZYLGOWY

- Dopłata za zmianę koloru zawiasu typ T na kolor złoty połysk (1 szt.) **65/79,95**
Dopłata za dodatkowy zawias typ T w kolorze złoty połysk (1 szt.) **95/116,85**
Trzeci zawias typ T w kolorze złoty połysk (1 szt.) **95/116,85**

DEKORY ALUMINIOWE

Dekory aluminiowe 10 mm, 25 mm w kolorze złoty mat (Sonata W9, W10; Maestro) bez dopłaty

w przypadku systemu przylgowego sugerujemy zastosowanie zamka w kolorze czarnym lub białym

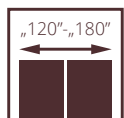
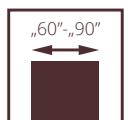

SLIM

od **855**/1051,65
cena skrzydła **netto**/brutto (PLN, VAT 23%)

**NOWY
MODEL**

- **solidna konstrukcja** wykonana z ramy z drewna klejonego warstwowo
- **ramiaki pionowe** o grubości 40 mm z drewna klejonego warstwowo
- **ramiaki poziome** o grubości 35 mm z drewna klejonego warstwowo
- **panele z MDF** o grubości 25 mm i wysokości 260 mm pokryte powierzchnią UNI MAT PLUS; SILKSTONE lub LAMISTONE

drzwi SLIM, wzór V3SA, ościeżnica regulowana SYSTEM DIN



DRZWI WEWNĘTRZNE RAMIAKOWE LAMINOWANE



CENA (zł)
netto/brutto
(VAT 23%)

drzwi SLIM wzór V3S5, ościeżnica regulowana DIN



WERSJA	V03	V3S5	V3S1	V3S2	V3S3	V3S4	V3SA
	855/1051,65	855/1051,65	855/1051,65	855/1051,65	855/1051,65	855/1051,65	855/1051,65

KOLORYSTYKA

LAMISTONE CPL	213 super biały	240 wiąz bielony V	241 wiąz piaskowy V	242 wiąz szary V	233 dąb salinas	250 dąb terra		
	UNI MAT PLUS	642 biały	643 beż	646 stone	645 lava	640 grafite	641 titano	644 czarny
		SILKSTONE	230 dąb gran	276 dąb polski				

OŚCIEŻNICE

SYSTEM przylgowy							
	stała system POL-SKONE	regulowana system DIN	regulowana system POL-SKONE	stała metalowa	regulowana metalowa	regulowana AQUA DIN	
SYSTEM bezprzylgowy							
	stała DUO	regulowana DIN DUO	regulowana DUO	regulowana VERTIGO	stała metalowa	regulowana metalowa	
							regulowana AQUA DIN DUO

WYPOSAŻENIE

STANDARDOWE	DODATKOWE (za dopłatą)
ramiaki pionowe o grubości 40mm z drewna klejonego warstwowo	rozmiar „100” +20%
ramiaki poziome o grubości 35mm z drewna klejonego warstwowo	drzwi niższe o 50 mm (sys. przylgowy) bez dopłaty
panele z MDF o grubości 25 mm i wysokości 260 mm	drzwi niższe o 55 mm (sys. bezprzylgowy) bez dopłaty
zamek jednopunktowy wpuszczany, rozstaw 72 mm, na klucz WK, WB, WC lub zamek magnetyczny wpuszczany na klucz (rozstaw 90mm), na wkładkę (rozstaw 85mm) lub do blokady łazienkowej (rozstaw WC)	drzwi wyższe o 50 mm lub 100 mm (wymagany trzeci zawias za dopłatą) +10%
zawiasy: typ K nikiel szczotkowany do ościeżnicy system DIN, typ C nikiel szczotkowany – do ościeżnicy drewnianej, typ M – do ościeżnicy metalowej lub zawias bezprzylgowy kryty DUO nikiel satyna („60”-„80”-2 szt.; „90”-3 szt.)	trzeci zawias w skrzydle: typ C dla szer. „60”-„80” 40/49,20 typ K dla szer. „60”-„80” 40/49,20 typ M dla szer. „60”-„80” 17/20,91 kryty DUO dla szer. „60”-„80” 110/135,30
kolor 644 czarny	podcięcie wentylacyjne 35/43,05
system przylgowy – zawiasy kolor srebrny; zamek w kolorze czarnym	skrót rekuperacyjny (tylko standardowe wysokości) +10%
system bezprzylgowy - zawiasy i zamek w kolorze czarnym	szkło laminowane VSG 22.1 kolor czarny (dotyczy 1 szyby) 25/30,75
kolor 642 biały; super biały 213	
system przylgowy - zawiasy kolor srebrny; zamek w kolorze białym	
system bezprzylgowy - zawiasy i zamek w kolorze białym	
szyba biały mat lub brąz mat grubość 4mm wzory V3S1; V3S2; V3S3;V3S4; V3S5; V3SA	
wzór V03,V3S1;V3S2;V3S3;V3S4; V3SA – płytina grubość 4mm w kolorze skrzydła	
brak możliwości zastosowania samozamykacza	
brak możliwości zastosowania uszczelki opadającej	

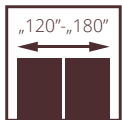
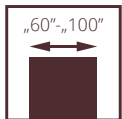
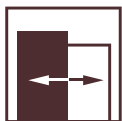

SALEA

od **720/885,60**
cena skrzydła **netto**/brutto (PLN, VAT 23%)

**NOWY
MODEL**

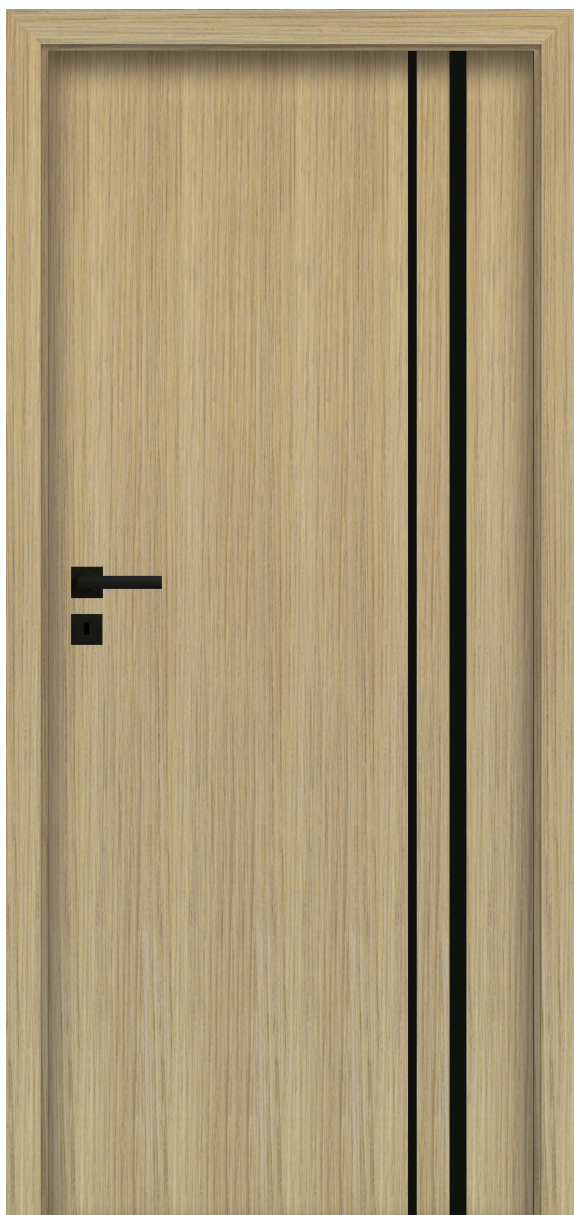

drzwi SALEA, wzór VD10, ościeżnica regulowana SYSTEM DIN

- solidna **konstrukcja z drewnianej ramy**
- **kolorystyka** z powierzchni LAMISTONE CPL, SILKSTONE
- dekory ALU o szerokości 25 mm i 10 mm w kolorze czarny mat, chrom mat, miedz mat i złoty mat



dekory aluminiowe na powierzchni skrzydła w kolorze miedz mat



dekory aluminiowe na powierzchni skrzydła w kolorze czarny mat

DRZWI WEWNĘTRZNE PŁYTOWE LAMINOWANE



CENA (zł)
netto/brutto
(VAT 23%)

drzwi SALEA wzór VD9, ościeżnica regulowana DIN



WERSJA	VD9	VD10	VD11
LAMISTONE, SILKSTONE	720/885,60	720/885,60	720/885,60

KOLORYSTYKA

LAMISTONE CPL	213	240	241	242	260	250	233
	super biały	wiąz bielony V	wiąz piaskowy V	wiąz szary V	biały dąb	dąb terra	dąb salinas
	289	263	231	232	265	531	244
	szary	orzech premium	dąb halif	orzech segato	wenge	antracyt	czarny
SILKSTONE	230	276	293	294	295	297	
	dąb gran	dąb polski	antracyt Royal	jesion Royal	merbau Royal	nugat Royal	

OŚCIEŻNICE

SYSTEM przylgowy	SYSTEM odwrotnej przylgi	SYSTEM bezprzylgowy
stała system POL-SKONE	regulowana system DIN	regulowana system POL-SKONE
stała metalowa	regulowana metalowa	regulowana AQUA DIN
stała DUO	regulowana DIN DUO	regulowana DUO
regulowana VERTIGO	stała metalowa	regulowana metalowa
regulowana AQUA DIN DUO		

WYPOSAŻENIE

STANDARDOWE	skrót rekuperacyjny	bez dopłaty
zamek jednopunktowy, rozstaw 72 mm (sys. przylgowy) lub magnetyczny (sys. bezprzylgowy) wpuszczany, na klucz (rozstaw 90 mm), na wkładkę (rozstaw 85 mm) lub do blokady łazienkowej (rozstaw 90 mm)	trzeci zawias w skrzydle: typ T dla szer. „60”-„80” typ C dla szer. „60”-„80” typ K dla szer. „60”-„80” typ M dla szer. „60”-„80” kryty DUO dla szer. „60”-„70”	30/36,90 40/49,20 40/49,20 17/20,91 110/135,30
zawiasy: typ K – do ościeżnicy system DIN, typ C – do ościeżnicy drewnianej, typ M – do ościeżnicy metalowej („60”-„80” – 2 szt., „90” – 3 szt.) lub kryty DUO nikiel satyna („60”-„70” – 2 szt., „80”-„90” – 3 szt.)	wzmocnienie pod samozamykacz	25/30,75
w przypadku skrzydła z samozamykaczem oraz ościeżnicą DIN lub metalową należy zastosować zawiasy typ T w ilości „60”-„80” – 3 szt., „90”-„110” – 4 szt. (wymiana standardowych zawiasów na zawias typ T za dopłatą)	drzwi niższe o 50 mm lub 100 mm (sys. przylgowy)	bez dopłaty
dekory aluminiowe o szerokości 25 mm i 10 mm w kolorze chrom mat, czarny mat, miedz mat, złoty mat	drzwi niższe o 55 mm lub 100 mm (sys. bezprzylgowy)	bez dopłaty
DODATKOWE (za dopłatą)	zawias za dopłatą	+10%
rozmiar „100”	drzwi wyższe o 150 mm lub 200 mm (wymagany trzeci zawias za dopłatą)	+20%
system REVES (odwrotnej przylgi)	podcięcie wentylacyjne	35/43,05
	obrzeże aluminiowe (system bezprzylgowy)	60/73,80
	zabezpieczenie dolnego ramiaka przed nadmiernym działaniem wilgoci za pomocą obrzeża ABS (nie dot. skrzydeł z podcięciem wentylacyjnym)	20/24,60

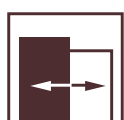
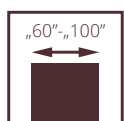

drzwi ADORE, wzór V01, ościeżnica regulowana SYSTEM DIN

ADORE

od **985**/1211,55
cena skrzydła **netto**/brutto (PLN, VAT 23%)

**NOWY
MODEL**

- solidna **konstrukcja - ramiak drewniany**
- stabilne wypełnienie z **plyty otworowanej**
- listwy wystrojowe lub płaskie pokryte powierzchnią **UNI MAT PLUS**
- bogata kolorystyka powierzchni UNI MAT PLUS charakteryzująca się **jedwabistą haptką** oraz specjalną **powłoką odporną na ślady** po palcach



listwa wystrojowa

DRZWI WEWNĘTRZNE PŁYTOWE LAMINOWANE



drzwi ADORE wzór V01, ościeżnica regulowana DIN

CENA (zł)
netto/brutto
(VAT 23%)



WERSJA	V01	V1SD	V02	V2SD
	985/1211,55	985/1211,55	985/1211,55	985/1211,55

KOLORYSTYKA

UNI MAT PLUS	642	643	646	645	641	640	649	648	647	644
	biały	beż	stone	lava	titano	grafite	sage	moss	indigo	czarny

OŚCIEŻNICE

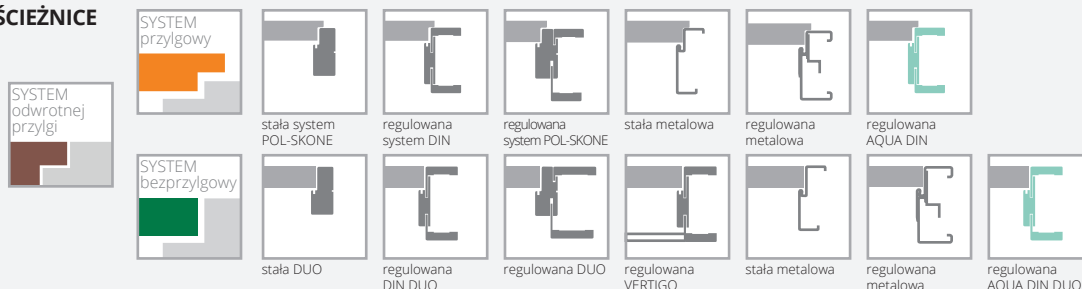

WYPOSAŻENIE

STANDARDOWE	DODATKOWE (za dopłatą)
ozdobne ramki wystrojowe na powierzchni o szerokości 35 mm w kolorze skrzydła	rozmiar „100” +20%
SYSTEM PRZYLGOWY zamek jednopunktowy, wpuszczany rozstaw 72 mm, na klucz (WK), na wkładkę (WB), lub do blokady łazienkowej (WC) kolor srebrny zawiasy: typ T kolor srebrny („60”-„80” – 2 szt., „90” – 3 szt.) typ C – do ościeżnicy drewnianej	zamiana koloru zawiasu typ T na kolor czarny 95/116,85 zamiana koloru zamka na kolor srebrny, biały (sys. bezprzylgowy) bez dopłaty
SYSTEM BEZPRZYLGOWY zamek magnetyczny, wpuszczany, na klucz (WK) - (rozstaw 90mm), do blokady łazienkowej (WC) -rozstaw 90 mm; na wkładkę (WB) - rozstaw 85 mm – kolor srebrny zawiasy bezprzylgowe kryte - kolor nikiel satyna („60”-„80” – 2 szt., „90” – 3 szt.)	trzeci zawias w skrzydle: typ C dla szer. „60”-„80” 40/49,20 typ T dla szer. „60”-„80” 30/36,90 kryty DUO dla szer. „60”-„80” 110/135,30
SYSTEM REVES zamek magnetyczny, wpuszczany (kolor chrom - satyna), na klucz (WK), do blokady łazienkowej (WC) - rozstaw 90 mm; na wkładkę (WB) - rozstaw 85 mm zawiasy kryte TE kolor chrom satyna („60”-„80” – 2 szt., „90”-„100” – 3 szt.) Ze względu na wystrój w skrzydle od zakresu regulacji ZW4 istnieje możliwość otwarcia skrzydła na kąt maksymalnie 80 stopni.	zamiana zawiasu standardowego DUO na kolor biały lub czarny (do 1 szt.) 20/24,60 zamiana zawiasu standardowego DUO na kolor złoty metalik (do 1 szt.) 30/36,90 zamiana koloru zamka standardowego na kolor złoty połysk 20/24,60
SYSTEM HARMONY Ze względu na wystrój w skrzydle od grubości muru 135 mm istnieje możliwość otwarcia skrzydła na kąt maksymalnie 80 stopni.	zmiana koloru zawiasu TE chrom mat na kolor czarny (RAL 9005) lub biały RAL (9016) (do 1 szt.) 120/147,6 dopłata za zmianę koloru zawiasu krytego TE 240 chrom mat na kolor złoty (1 sztuka) 200/246,00
	zabezpieczenie dolnego ramiaka przed nadmiernym działaniem wilgoci za pomocą obrzeża ABS (nie dot. skrzydeł z podcięciem wentylacyjnym) 20/24,60 podcięcie wentylacyjne 35/43,05

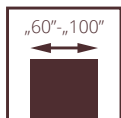

I klasa dla skrzydeł z opcją wentylacji

PRINCESTONE

od **1550**/1906,5
cena skrzydła **netto**/brutto (PLN, VAT 23%)

NOWY MODEL



drzwi PRINCESTONE, wzór V02, ościeżnica regulowana SYSTEM DIN

- **ramiaki z ozdobnym** profilem przy połączeniu z płyciną wykonane z drewna klejonego warstwowo obłożone dwiema gładkimi malowanymi płytami HDF o grubości 3,5 mm
- **płycina przestrzenna** o grubości 22 mm
- **skrzydło malowane 3 warstwowym system** farb zapewniającym wysoką trwałość i odporność powłoki malarskiej



przestrzenna płycina o grubości 22 mm



drzwi PRINCESTONE, wzór V05, ościeżnica regulowana DIN

CENA (zł)
netto/brutto
(VAT 23%)

DRZWI WEWNĘTRZNE RAMIAKOWE MALOWANE



WERSJA	V08	V05	V02
biały	1550/1906,50	1550/1906,50	1550/1906,50
szary mat, beż mat	1650/2029,50	1650/2029,50	1650/2029,50
czarny, sage mat	1750/2152,50	1750/2152,50	1750/2152,50

KOLORYSTYKA

MALOWANE	001	0M5	0M6	002	0M7
	biały (RAL 9003)	szary mat (RAL 7047)	beż mat (NCS S 2005 Y50R)	czarny (RAL 9005)	sage mat (NCS S 4010-G50Y)

OŚCIEŻNICE

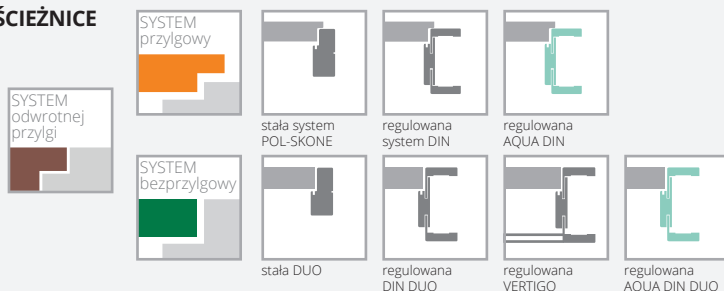

WYPOSAŻENIE

STANDARDOWE		
SYSTEM PRZYLGOWY	zamiana zawiasu standardowego DUO na kolor biały lub czarny (do 1 szt.)	20/24,60
zamek jednopunktowy, rozstaw 72 mm wpuszczany, na klucz (WK), na wkładkę (WB) lub do blokady łazienkowej (WC)	zamiana zawiasu standardowego DUO na kolor złoty metalik (do 1 szt.)	30/36,90
zawiasy: typ K – do ościeżnicy system DIN, typ C – do ościeżnicy drewnianej, typ M – do ościeżnicy metalowej („60”-„80” – 2 szt., „90” – 3 szt.)	zamiana koloru zamka standardowego na kolor złoty połysk	20/24,60
SYSTEM BEZPRZYLGOWY	zmiana koloru zawiasu TE chrom mat na kolor czarny (RAL 9005) lub biały RAL (9016) (do 1 szt.)	120/147,6
zamek magnetyczny, wpuszczany, na klucz (WK) - rozstaw 90 mm, do blokady łazienkowej (WC) - rozstaw 90 mm; na wkładkę (WB) - rozstaw 85 mm	dopłata za zmianę koloru zawiasu krytego TE 240 chrom mat na kolor złoty (1 sztuka)	200/246,00
zawiasy bezprzylgowe kryte („60”-„80” – 2 szt., „90” – 3 szt.)	zabezpieczenie dolnego ramiaka przed nadmiernym działaniem wilgoci za pomocą obrzeża ABS (nie dot. skrzydeł z podcięciem wentylacyjnym)	20/24,60
SYSTEM REVES	podcięcie wentylacyjne	35/43,05
zamek magnetyczny, wpuszczany (kolor chrom - satyna), na klucz (WK), do blokady łazienkowej (WC) - rozstaw 90 mm; na wkładkę (WB) - rozstaw 85 mm	drzwi niższe o 50 mm (sys. przylgowy)	bez dopłaty
zawiasy kryte TE kolor chrom satyna („60”-„80” – 2 szt., „90” – 3 szt.)	drzwi niższe o 55 mm (sys. bezprzylgowy)	bez dopłaty
DODATKOWE (za dopłatą)	drzwi wyższe o 50 mm lub 100 mm (wymagany trzeci zawias za dopłatą)	+10%
rozmiar „100”	drzwi wyższe o 150 mm lub 200 mm (wymagany trzeci zawias za dopłatą)	+20%
system REVES (odwrotnej przylgi)		
skrót rekuperacyjny		
trzeci zawias w skrzydle:		
typ C dla szer. „60”-„80”		40/49,20
typ K dla szer. „60”-„80”		40/49,20
kryty DUO dla szer. „60”-„80”		110/135,30

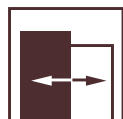
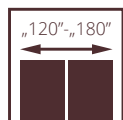
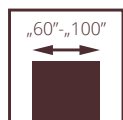

I klasa dla skrzydeł z opcją wentylacji



drzwi KINGSTONE, wzór V08, ościeżnica regulowana SYSTEM DIN

KINGSTONE

od **1550**/1906,50
cena skrzydła **netto**/brutto (PLN, VAT 23%)

**NOWY
MODEL**

- **ramiaki z ozdobnym profilem** przy połączeniu z płyciną wykonane z drewna klejonego warstwowo obłożone dwiema płytami HDF o grubości 3 mm pokrytych fornirem naturalnym dębowym wykończonych powłokami SILKWOOD
- **płycina przestrzenna** o grubości 22mm pokryta fornirem naturalnym dębowym wykończona powłoką SILKWOOD



przestrzenna płycina o grubości 22 mm



drzwi KINGSTONE wzór V08, ościeżnica regulowana DIN

CENA (zł)
netto/brutto
(VAT 23%)

DRZWI WEWNĘTRZNE RAMIAKOWE FORNIOWANE



WERSJA	V08	V05	V02
	1550/1906,50	1550/1906,50	1550/1906,50

KOLORYSTYKA



OŚCIEŻNICE

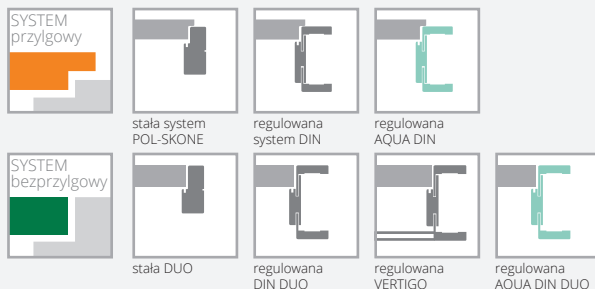

WYPOSAŻENIE

STANDARDOWE		
SYSTEM PRZYLGOWY	zamek jednopunktowy, rozstaw 72 mm wpuszczany, na klucz (WK), na wkładkę (WB) lub do blokady łazienkowej (WC)	
	zawiasy: typ K - do ościeżnicy system DIN, typ C - do ościeżnicy drewnianej, typ M - do ościeżnicy metalowej („60”-„80” - 2 szt., „90” - 3 szt.)	
SYSTEM BEZPRZYLGOWY	zamek magnetyczny, wpuszczany, na klucz (WK) - rozstaw 90 mm, do blokady łazienkowej (WC) - rozstaw 90 mm; na wkładkę (WB) - rozstaw 85 mm	
	zawiasy bezprzylgowe kryte („60”-„80” - 2 szt., „90” - 3 szt.)	
SYSTEM REVES	zamek magnetyczny, wpuszczany (kolor chrom - satyna), na klucz (WK), do blokady łazienkowej (WC) - rozstaw 90 mm; na wkładkę (WB) - rozstaw 85 mm	
	zawiasy kryte TE kolor chrom satyna („60”-„80” - 2 szt., „90” - 3 szt.)	
DODATKOWE (za dopłatą)		
rozmiar „100”	+20%	
system REVES (odwrotnej przyłgi)	220/270,60	
skrót rekuperacyjny	bez dopłaty	
trzeci zawias w skrzydle:		
typ C dla szer. „60”-„80”	40/49,20	
typ K dla szer. „60”-„80”	40/49,20	
kryty DUO dla szer. „60”-„80”	110/135,30	
	zamiana zawiasu standardowego DUO na kolor biały lub czarny (do 1 szt.)	20/24,60
	zamiana zawiasu standardowego DUO na kolor złoty metalik (do 1 szt.)	30/36,90
	zamiana koloru zamka standardowego na kolor złoty połysk	20/24,60
	zmiana koloru zawiasu TE chrom mat na kolor czarny (RAL 9005) lub biały RAL (9016) (do 1 szt.)	120/147,6
	dopłata za zmianę koloru zawiasu krytego TE 240 chrom mat na kolor złoty (1 sztuka)	200/246,00
	zabezpieczenie dolnego ramiaka przed nadmiernym działaniem wilgoci za pomocą obrzeża ABS (nie dot. skrzydeł z podcięciem wentylacyjnym)	20/24,60
	podcięcie wentylacyjne	35/43,05
	drzwi niższe o 50 mm (sys. przylgowy)	bez dopłaty
	drzwi niższe o 55 mm (sys. bezprzylgowy)	bez dopłaty
	drzwi wyższe o 50 mm lub 100 mm (wymagany trzeci zawias za dopłatą)	+10%
	drzwi wyższe o 150 mm lub 200 mm (wymagany trzeci zawias za dopłatą)	+20%

Kaseta do skrzydła bez ościeżnicy i opasek

Brak wykończenia ościeżnicą drewnianą oraz opaskami maskującymi

ECLISSE Syntesis Line to kaseta przeznaczona do skrzydła przesuwanego chowanego w ścianę niewymagająca zastosowania listew maskujących. Dzięki takiej konstrukcji panel drzwiowy dyskretnie umieszczony jest w kasecie, efektem czego jest nowoczesny design z zastosowaniem najnowszej technologii.



Wybierając kasetę Syntesis Line

Tworzysz nowoczesny design pomieszczenia

Kaseta Syntesis Line jest stworzona z myślą o minimalistycznych pomieszczeniach. Ideą przy jej tworzeniu była myśl „mniej znaczy więcej”. Idealnie wkomponowuje się w zaaranżowaną przestrzeń.

Jest, a jakby nie było

Konstrukcja kasety umożliwia dyskretnie zamontowanie panelu drzwiowego. Przy zastosowaniu jednakowego koloru ściany oraz skrzydła tworzymy unikalną kolorystykę pomieszczenia.

Drzwi stają się niewidoczne, nie zwracają uwagi, nie stanowią rzucającego się w oczy elementu wnętrza.

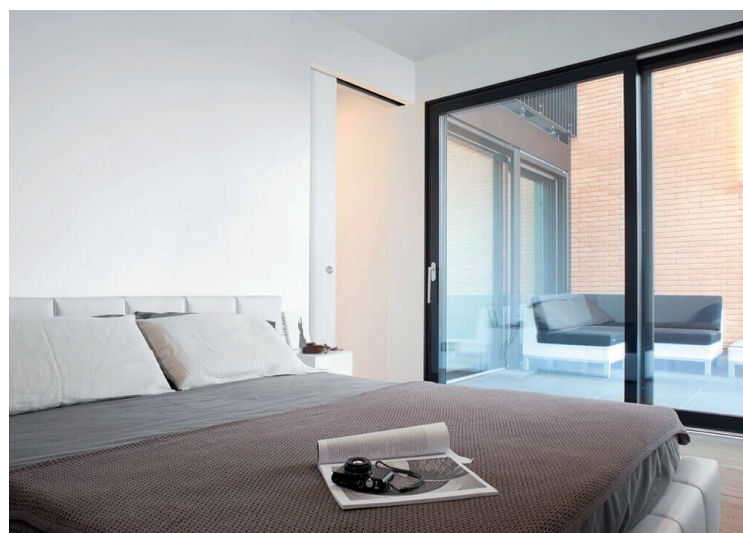

ECLISSE SYNTESIS® LINE

DO ŚCIANKI GIPS-KARTON

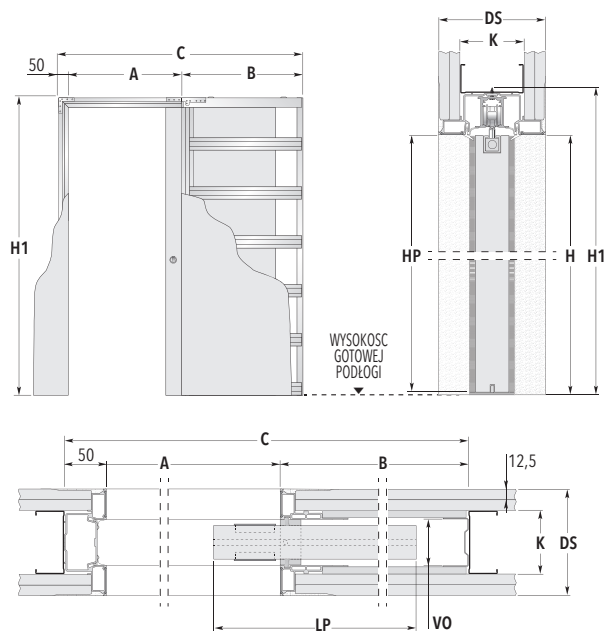

ECLISSE SYNTESIS® LINE PODWÓJNA

DO ŚCIANKI GIPS-KARTON

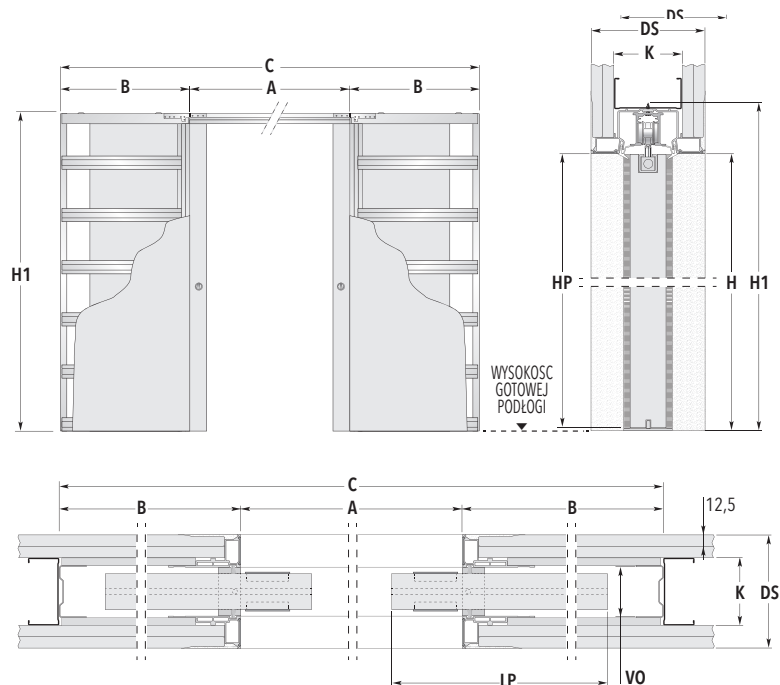

WYMIAR KASETY DO DRZWI JEDNOSKRZYDŁOWYCH

SZEROKOŚĆ DRZWI	ŚWIATŁO PRZEJŚCIA A x H	B	WYMIARY ZEWNĘTRZNE C x H1	WYMIARY SKRZYDŁA	
				LP	HP
„60”	600 x 2048	750	1400 x 2108	625	2040
„70”	700 x 2048	850	1600 x 2108	725	2040
„80”	800 x 2048	950	1800 x 2108	825	2040
„90”	900 x 2048	1050	2000 x 2108	925	2040
„100”	1000 x 2048	1150	2200 x 2108	1025	2040

WYMIAR KASETY DO DRZWI DWUSKRZYDŁOWYCH

SZEROKOŚĆ DRZWI	ŚWIATŁO PRZEJŚCIA A x H	B	WYMIARY ZEWNĘTRZNE C x H1	WYMIARY SKRZYDŁA	
				LP	HP
„60”+„60”	1200 x 2048	750	2700 x 2108	625	2040
„70”+„70”	1400 x 2048	850	3100 x 2108	725	2040
„80”+„80”	1600 x 2048	950	3500 x 2108	825	2040
„90”+„90”	1800 x 2048	1050	3900 x 2108	925	2040
„100”+„100”	2000 x 2048	1150	4300 x 2108	1025	2040

GRUBOŚĆ ŚCIANY = DS	WYMIARY WEWNĘTRZNE = VS	PROFILE = K
100	54	75 płyta g/k pojedyncza

KASETA ECLISSE SYNTESIS LINE DEDYKOWANA DO SKRZYDEŁ PŁASKICH (NIE DOTYCZY SKRZYDEŁ SZKŁONYCH)

DOPEŁATA ZA PRZYSTOSOWANIE SKRZYDŁA DO KASETY SYNTESIS LINE DO CENY SKRZYDŁA **+100/123,00**

KASETA SYNTESIS LINE

kaseta pojedyncza, wersja gips-karton gr. 100 mm, H=2048mm, rozmiar „60”-„80”	1875/2306,25
kaseta pojedyncza, wersja gips-karton gr. 100 mm, H=2048mm, rozmiar „90”-„100”	2150/2644,50
kaseta podwójna, wersja gips-karton gr. 100mm, H=2048mm, rozmiar „60”-„60” - „80”-„80”	3750/4612,50
kaseta podwójna, wersja gips-karton gr. 100mm, H=2048mm, rozmiar „90”-„90” - „100”-„100”	4150/5104,50

LEGENDA

A - Światło przejścia	LP - Szerokość skrzydła
B - Wymiar kieszeni kasety	HP - Wysokość skrzydła
C - Całkowita szerokość kasety	DS - Całkowita grubość kasety z płytą g/k 100 mm
H - Wysokość światła przejścia	VO - Wewnętrzna przestrzeń kasety 54 mm
H1 - Całkowita wysokość kasety	K - Profile g/k 75 mm

CENA (zł) netto/brutto
(VAT 23%)

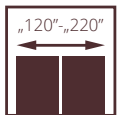
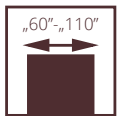

AKUSTIK 32dB

III klasa mechaniczna

od **2136/2627,28**
cena skrzydła **netto**/brutto (PLN, VAT 23%)

**NOWY
MODEL**

- izolacyjność akustyczna
- jednoskrzydłowe:
klasa D₁ - 30, D₂ - 25, klasa Rw=32 dB
- dwuskrzydłowe:
klasa D₁ - 25, D₂ - 25, klasa Rw=27 dB
- 3 klasa wytrzymałości mechanicznej wg normy PN-EN 1192:2001
- Krajowa Ocena Techniczna ITB-KOT-2018/0407 wyd.2

drzwi AKUSTIK 32 dB III klasa mechaniczna, ościeżnica stała drewniana



drzwi AKUSTIK 32dB III klasa mechaniczna jednoskrzydłowe, ościeżnica regulowana drewniana

DRZWI TECHNICZNE

**DRZWI AKUSTIK 32 DB III
KLASA MECHANICZNA NA
OŚCIEŻNICY DREWNIANEJ**



WERSJA	pełne	szklone	pełne/pełne	szklone/szklone	pełne/szklone
LAMINOWANE CPL 0,2 mm	2281/2805,63	4339/5336,97	4590/5645,70	7607/9356,61	6149/7563,27
UNI MAT PLUS	2136/2627,28	4232/5205,36	4420/5436,60	7423/9130,29	6028/7414,44
LAMISTONE	2281/2805,63	4339/5336,97	4590/5645,70	7607/9356,61	6149/7563,27
SILKSTONE	2281/2805,63	4339/5336,97	4590/5645,70	7607/9356,61	6149/7563,27
SILKSTONE CPL 0,5 mm	2631/3236,13	4689/5767,47	4940/6076,20	7957/9787,11	6499/7993,77
MALOWANE - biały	2707/3329,61	4990/6137,70	5327/6552,21	8917/10967,91	7081/8709,63
MALOWANE - szary, beż	2807/3452,61	5090/6260,70	5527/6798,21	9117/11213,91	7281/8955,63
MALOWANE - czarny, sage	2907/3575,61	5190/6383,70	5727/7044,21	9317/11459,91	7481/9201,63
FORNIROWANE GRUPA A	3049/3750,27	5495/6758,85	6002/7382,46	10017/12320,91	7807/9602,61
FORNIROWANE GRUPA B	3213/3951,99	5795/7127,85	6319/7772,37	10534/12956,82	8216/10105,68
FORNIROWANE GRUPA C, D	3378/4154,94	6071/7467,33	6654/8184,42	11079/13627,17	8641/10628,43

DOPLĄTY ZA NIESTANDARDOWE WYMIARY

	standardowa szerokość	nietypowa szerokość „100” dopłata 10%*	nietypowa szerokość „110” dopłata 20%*
standardowa wysokość	-		
nietypowa wysokość do 2200 mm	dopłata 10%*	dopłata 20%*	dopłata 30%*
nietypowa wysokość do 2300 mm	dopłata 20%*	dopłata 30%*	dopłata 40%*
nietypowa wysokość do 2400 mm	dopłata 30%*	dopłata 40%*	dopłata 50%*
nietypowa wysokość do 2500 mm	dopłata 40%*	dopłata 50%*	dopłata 60%*

dopłata do koloru podstawowego biały (RAL 9003) wg grup kolorystycznych RAL, NCS

Grupa I	Grupa II	Grupa III	Grupa IV	Grupa V
399/490,77	499/613,77	599/736,77	699/859,77	799/982,77

OPCJONALNE
WERSJE
SZKLENIA



W1S W2S W3S W4S

**WYMIARY
DRZWI**

Ościeżnica stała drewniana lub regulowana:

System przylgowy:
Drzwi jednoskrzydłowe:
max. szerokość „110” – 1212 mm, max. wysokość 2500 mm
Wersja 90 Plus (pozwala uzyskać światło przejścia min. 900 mm przy otwarciu skrzydła o kąt 90°) 1032x2075 mm
Drzwi dwuskrzydłowe:
max. szerokość „110+110” – 2352 mm, max. wysokość 2500 mm

Ościeżnica stała metalowa:

System przylgowy:
Drzwi jednoskrzydłowe:
max. szerokość „110” – 1204 mm, max. wysokość 2271 mm
Wersja 90 Plus (pozwala uzyskać światło przejścia min. 900 mm przy otwarciu skrzydła o kąt 90°) 1024x2071 mm
Drzwi dwuskrzydłowe:
max. szerokość „110+110” – 2342 mm, max. wysokość 2271 mm

Ościeżnica regulowana metalowa:

System przylgowy:
Drzwi jednoskrzydłowe:
max. szerokość „110” – 1224 mm, max. wysokość 2281 mm
Wersja 90 Plus (pozwala uzyskać światło przejścia min. 900 mm przy otwarciu skrzydła o kąt 90°) 1044x2081 mm
Drzwi dwuskrzydłowe:
max. szerokość „110+110” – 2362 mm, max. wysokość 2281 mm
Istnieje możliwość wykonania nietypowych szerokości i wysokości drzwi po konsultacji z Działem Sprzedaży.

SZEROKOŚĆ INWESTYCYJNA
szerokość drzwi 90 plus pozwala uzyskać światło przejścia min. 900 mm w przypadku otwarcia skrzydła o kąt 90°.

WYKOŃCZENIE SKRZYDŁA	Powierzchnia gładka malowana, fornirowana, pokryta laminatem CPL o grubości od 0,2 do 0,7 mm, laminatem HPL o grubości od 0,7 do 1,0 mm lub folią drewnopodobną. Dostępne wystrójki płaskie, wykonane z ozdobnych listew profilowanych, dekory aluminiowe.
PRZESZKLENIA	Szyba przezroczysta, ramka sosnowa malowana, fornirowana lub oklejana folią w kolorze dopasowanym do koloru skrzydła. Dostępne przeszklenie typu bulaj z ramką stalową Ø320 mm (po zewnętrznej stronie ramki).
OŚCIEŻNICE	<p>Ościeżnica malowana, fornirowana, oklejona laminatem CPL 0,15 mm, CPL 0,2 mm lub folią dopasowaną do kolorystyki skrzydła.</p> <p>Drewniana stała sosnowa – opcjonalnie z listwami maskującymi, ćwierćwałkiem.</p> <p>Drewniana regulowana z panelami poszerzającymi, opaskami kątowymi oraz listwą maskującą.</p> <p>Stala metalowa wykonana z blachy stalowej gr. 1,5 mm standardowo malowanej proszkowo w kolorze białym (RAL 9016 i RAL 9003), szarym (RAL 7047), brązowym (RAL 8014), grafitowym (RAL 7024), czarnym (RAL 9005).</p> <p>Regulowana metalowa wykonana z blachy stalowej gr. 1,5 mm standardowo malowanej proszkowo w kolorze białym (RAL 9016 i RAL 9003), szarym (RAL 7047), brązowym (RAL 8014), grafitowym (RAL 7024), czarnym (RAL 9005).</p> <p>Istnieje możliwość malowania ościeżnic w nietypowych kolorach z palety RAL lub NCS po konsultacji z Działem Sprzedaży. Ościeżnica składa się z części zasadniczej oraz opaski kątowej wsuwanej w część zasadniczą.</p>

AKCESORIA I WYPOSAŻENIE

Wyposażenie standardowe:
(drzwi z ościeżnicą drewnianą lub metalową)
- 3 lub 4 zawiasy czopowe regulowane w 3 płaszczyznach firmy OTLAV
- zamek wpuszczany wraz z wkładką patentową
- uszczelka opadająca

Wyposażenie dodatkowe:
- dekory aluminiowe
- wystrójki
- samozamykacz nawierzchniowy lub kryty, zamki antypaniczne, dźwignie antypaniczne, elektrozaczepty, zwory elektromagnetyczne, kontaktron, zamek dodatkowy
Możliwość przygotowania w skrzydle frezowania pod zamek (elektroniczny) hotelowy po konsultacji z Działem Sprzedaży.

SKRZYDŁO AKUSTIK 32 DB III KLASA MECHANICZNA DO OŚCIEŻNICY METALOWEJ



WERSJA	pełne	szklone (W1S, W2S, W3S)	szklone (W4S)	pełne	szklone	pełne/szklone
LAMINOWANE CPL 0,2 mm	1595/1961,85	3658/4499,34	3728/4585,44	3217/3956,91	6018/7402,14	4785/5885,55
LAMISTONE, SILKSTONE	1595/1961,85	3658/4499,34	3728/4585,44	3217/3956,91	6018/7402,14	4785/5885,55
SILKSTONE CPL 0,5 mm	1945/2392,35	4008/4929,84	4078/5015,94	3567/4387,41	6368/7832,64	5135/6316,05
UNI MAT PLUS	1595/1961,85	3658/4499,34	3728/4585,44	3217/3956,91	6018/7402,14	4785/5885,55
MALOWANE	1992/2450,16	4231/5204,13	4311/5302,53	3901/4798,23	7286/8961,78	5563/6842,49
MALOWANE - szary, beż	2092/2573,16	4331/5327,13	4411/5425,53	4101/5044,23	7486/9207,78	5763/7088,49
MALOWANE - czarny, sage	2192/2696,16	4431/5450,13	4511/5548,53	4301/5290,23	7686/9453,78	5963/7334,49
FORNIROWANE GRUPA A	2205/2712,15	4662/5734,26	4751/5843,73	4318/5311,14	8033/9880,59	6142/7554,66
FORNIROWANE GRUPA B	2359/2901,57	4945/6082,35	5038/6196,74	4613/5673,99	8509/10466,07	6525/8025,75
FORNIROWANE GRUPA C, D	2511/3088,53	5210/6408,3	5308/6528,84	4927/6060,21	9007/11078,61	6923/8515,29

ościeżnica **REGULOWANA I STAŁA** METALOWA DO DRZWI AKUSTIK 32 DB III KLASA MECHANICZNA

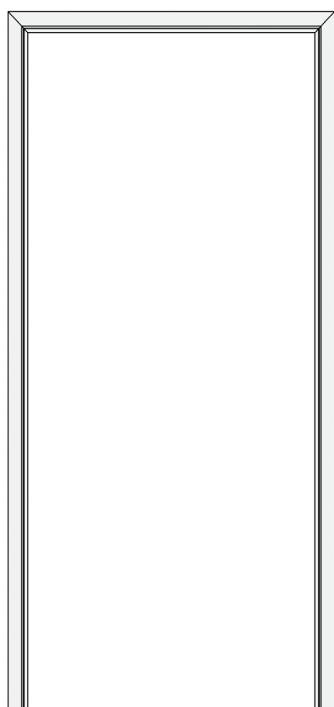

CENA (zł)
netto/brutto
(VAT 23%)

OŚCIEŻNICA METALOWA STAŁA				
do drzwi jednoskrzydłowych AKUSTIK 32 dB III klasa mechaniczna				
symbol	zakres mm	„90”	„100”	„110”
UD	100	1029/1265,67	1084/1333,32	1131/1391,13
standardowy zakres 100 mm szerokości 100-150 mm dostępne po konsultacji z działem Handlowym				
do dwuskrzydłowych dopłata +50%				
OŚCIEŻNICA METALOWA REGULOWANA				
do drzwi jednoskrzydłowych AKUSTIK 32 dB III klasa mechaniczna				
symbol	zakres mm	„90”	„100”	„110”
S30	100-130	1365/1678,95	1434/1763,82	1505/1851,15
S31	130-160	1365/1678,95	1434/1763,82	1505/1851,15
S32	160-190	1372/1687,56	1443/1774,89	1676/2061,48
S33	190-220	1521/1870,83	1599/1966,77	1683/2070,09
S34	220-250	1528/1879,44	1605/1974,15	1683/2070,09
S35	250-280	1528/1879,44	1605/1974,15	1691/2079,93
S36	280-310	1536/1889,28	1614/1985,22	1691/2079,93
S37	310-340	1536/1889,28	1614/1985,22	1691/2079,93
S38	340-370	1542/1896,66	1620/1992,60	1698/2088,54
S39	370-400	1542/1896,66	1620/1992,60	1698/2088,54
do dwuskrzydłowych dopłata +50%				

OŚCIEŻNICA METALOWA STAŁA									
SZEROKOŚĆ									
drzwi jednoskrzydłowe					drzwi dwuskrzydłowe				
typ	S ₀	S _c	H ₀	H _c	typ	S ₀	S _c	H ₀	H _c
„60”	680	704			„120”	1320	1342		
„70”	780	804			„130”	1420	1442		
„80”	880	904			„140”	1520	1542		
„90”	980	1004	2060	2071	„150”	1620	1642		
„90” plus	1000	1024			„160”	1720	1742	2060	2071
„100”	1080	1104			„170”	1820	1842		
„110”	1180	1204			„180”	1920	1942		
					„190”	2020	2042		
					„200”	2120	2142		

OŚCIEŻNICA METALOWA REGULOWANA									
SZEROKOŚĆ									
drzwi jednoskrzydłowe					drzwi dwuskrzydłowe				
typ	S ₀	S _c	H ₀	H _c	typ	S ₀	S _c	H ₀	H _c
„60”	665	724			„120”	1303	1362		
„70”	765	824			„130”	1403	1462		
„80”	865	924			„140”	1503	1562		
„90”	965	1024	2055	2081	„150”	1603	1662		
„90” plus	985	1044			„160”	1703	1762	2055	2081
„100”	1065	1124			„170”	1803	1862		
„110”	1165	1224			„180”	1903	1962		
					„190”	2003	2062		
					„200”	2103	2162		

S₀ – szerokość otworu montażowego
S_c – szerokość całkowita ościeżnicy

H₀ – wysokość otworu montażowego
H_c – wysokość całkowita ościeżnicy

POL-SKONE OTRZYMAŁO CERTYFIKAT PEFC NA SWOJE PRODUKTY

PEFC jest największą na świecie organizacją zajmującą się certyfikacją leśnictwa.



NOWA KRAJOWA OCENA TECHNICZNA DLA DRZWI WEJŚCIOWYCH

Uzyskaliśmy znowelizowaną Krajową Ocenę Techniczną dla drzwi **B-30, C-30, RC3, SR37, CERBER PLUS i CERBER PLUS RC2**. Krajowe Oceny Techniczne będą posiadały dotychczasowe numery **ITB-KOT-2018/0713** oraz **ITB-KOT-2019/0742** ale znakowane będą **wydaniem II**. Dokumenty zostały uaktualnione i będą obowiązywały do **grudnia 2028 roku**.

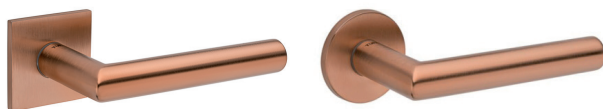
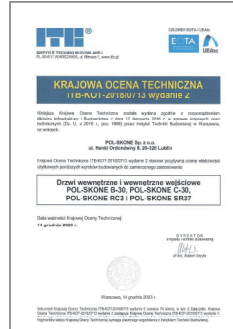

DEDYKOWANA KLAMKA COPPER W KOLORZE MIEDŹ

439/539,97

DOPLATY

DRZWI WEWNĘTRZNE	
Nietypowe wymiary skrzydła ESTATO ,ESTATO LUX ,ETIUDA ,ETIUDA LUX ,CREATO (nie dotyczy szyby Linea) wyższe o 50 mm wyższe o 150 mm	+15% +25%
Nietypowe wymiary skrzydła SEMPRE, SEMPRE LUX (nie dot. WLZ, WLA/Z, W05 VERSE). Wyższe o 150 i 200 mm do 5 szt. powyżej 5 szt.	+25% +20%
Nietypowe wymiary skrzydła FORTIMO ,FORTIMO LUX ,MONA. Wyższe o 50 mm i 100 mm do 5 szt. powyżej 5 szt.	+15% +10%
Nietypowe wymiary skrzydła FORTIMO ,FORTIMO LUX ,MONA. Wyższe o 150 mm i 200 mm do 5 szt. powyżej 5 szt.	+25% +20%
Nietypowe wymiary skrzydła INTERSOLID ,INTERSOLID II. Wyższe o 150 mm i 200 mm (tylko skrzydła pełne)	+25%
Nietypowe wymiary skrzydła PASSO (nie dotyczy wzoru W06 i W07). Wyższe o 50 mm i 100 mm	+15%
Nietypowe wymiary skrzydła SEDO ,MODO ,VERI ,EGRO przylgowe. Wyższe o 100 mm do 5 szt. powyżej 5 szt.	+20% +10%
Nietypowe wymiary skrzydła SEDO ,MODO ,VERI ,EGRO przylgowe. Wyższe o 200 mm do 5 szt. powyżej 5 szt.	+30% +20%
Nietypowe wysokości drzwi (minimalna wysokość skrzydła 1633 mm - system przylgowy, 1640 mm - system bezprzylgowy DUO) Niższe od 100 - 400 mm, Skrzydło o konstrukcji płytowej, pełne (nie dotyczy szklonych), Ościeżnica DIN, DIN DUO, drewniana stała, drewniana stała DUO, Harmony	+30%
Nietypowe szerokości drzwi drzwi o konstrukcji płytowej, możliwość zwężenia ustalić z Działem Technologicznym	+30%
DRZWI WEJŚCIOWE, TECHNICZNE	
Bolce antywyważeniowe do drzwi EI30 PLUS, FR EI30 SYSTEM POL SKONE, EI60 PLUS (2 szt. bolców)	100/123,00
Szerokość „60”, „70” dla drzwi wejściowych RC3	bez dopłaty
Dopłata za frezowanie pod nietypowy szylk z kontrolą dostępu do aktualnego zamka wpuszczanego	80/98,40
Dopłata za frezowanie pod nietypowy zamek z kontrolą dostępu*	160/196,80
* jeśli wymagana jest nietypowa blacha	30/36,90